



www.ikh.fi

7. MITTAUS- JA MERKINTÄVÄLINEET

| | | | |
|--------------------------------------|-------|--|--------|
| Ajoneuvomittapääsarja | 17 | Mittapyörä | 3 |
| Akkutesteri | 20 | Mittausjohdot | 17 |
| Astekulmamitat, astemitat | 7 | Mittaustulkkisarja teleskooppinen | 7 |
| Digitaaliset yleismittarit | 16,18 | Pihtimittari | 18 |
| Etäisyysmittarit | 12c | Piirtopuikot | 10 |
| Glygoli-/happomittari | 7 | Putkiporan keskitystyökalu | 10 |
| Harpit | 9 | Pyörivä laser | 12d,14 |
| Hauenleuat | 17 | Rullamitat | 2-2b |
| Infrapunalämpömittarit | 19 | Suorakulmat | 8 |
| Jalustat lasereille | 15 | Suurenuslasi | 12 |
| Jännitekynät | 19 | Sylinteri-indikaattorisarja | 7 |
| Jännitetesteri | 16,19 | Sylinteripainetesterisarjat | 20 |
| Jännitteenilmaisim | 17 | Syvyystyöntömitat | 6 |
| Keskipisteen merkintätyökalu | 10 | Sähkötesterit | 16 |
| Kierrekammat | 6 | Taittomitat | 2a |
| Konepajakulmat | 8 | Testerisarja | 19 |
| Konevastaanotin | 14 | Timpurinkynät, konepajakynä | 10 |
| Korostuskynäsarja | 12 | Tutkalaite | 19 |
| Kulmapiirrin | 7 | Työntömitat | 4-5 |
| Lasermittauslaitteet | 13-15 | Vaaituslaite | 13 |
| Laservastaanotin | 15 | Vaaituslatat | 15 |
| Linjalangat, luotipainot | 12 | Vesivaa´at | 11 |
| Lämpö ja kosteusmittari | 16 | Viivaimet | 9,12 |
| Merkkausliidut, merkintätussit | 12a | Viivalaserit, viiva-/ristikkolaser | 13 |
| Merkkauspiirrin | 10 | Välysmitta | 6 |
| Mikrometrit, mikrometrisarja | 5-6 | Värilangat | 12 |
| Mittakellot | 7 | Väripulverit | 12a |



- Asiantuntevaa palvelua -

RULLAMITAT

Tajima



RULLAMITAT

Z-lock

- takaisinkelauksen nopeus säädettävissä kelausjarrulla
- luistamaton, kumitettu pinta estää otteen lipsumista, suojaa mittaa vaurioilta ja estää pintojen naarmuuntumisen mitan pudotessa
- mittaosassa suojaava nailonpinta, joka kestää kolme kertaa kauemmin kuin tavalliset nauhat
- EC-luokka II

| Tuoteno. | Leveys | Pituus | Pakk. koko | EAN |
|----------|--------|--------|------------|---------------|
| TAJ001 | 25 mm | 5 m | 6/60 | 4975364026569 |
| TAJ002 | 25 mm | 8 m | 4/40 | 4975364026576 |

Tajima



RULLAMITAT

G-lock

- luistamaton kumitettu pinta estää otteen lipsumista ja suojaa mittaa vaurioilta ja estää pintojen naarmuuntumisen mitan pudotessa
- EC-luokka II

| Tuoteno. | Leveys | Pituus | Pakk. koko | EAN |
|----------|--------|--------|------------|---------------|
| TAJ003 | 19 mm | 5 m | 6/60 | 4975364024800 |
| TAJ004 | 25 mm | 7 m | 6/60 | 4975364024718 |

Tajima



RULLAMITAT

G-lock Magnet

- luistamaton kumitettu pinta estää otteen lipsumista ja suojaa mittaa vaurioilta ja estää pintojen naarmuuntumisen mitan pudotessa
- magnetisoitu kärki
- EC-luokka II

| Tuoteno. | Leveys | Pituus | Pakk. koko | EAN |
|----------|--------|--------|------------|---------------|
| TAJ048 | 25 mm | 5 m | 1/6 | 4975364028426 |

RULLAMITAT

Hi Lock

- kestävä kuori
- ABS-muoviseosta
- EC-luokka II



Tajima

| Tuoteno. | Leveys | Pituus | Pakk. koko | EAN |
|----------|--------|--------|------------|---------------|
| TAJ005 | 13 mm | 2 m | 6/120 | 4975364010568 |
| TAJ006 | 16 mm | 3 m | 6/60 | 4975364010742 |
| TAJ007 | 19 mm | 5 m | 6/60 | 4975364011077 |
| TAJ008 | 25 mm | 5 m | 12/48 | 4975364011350 |
| TAJ009 | 25 mm | 7 m | 12/48 | 4975364011398 |
| TAJ010 | 25 mm | 10 m | 6/30 | 4975364024220 |

Fixit TOOLS



RULLAMITAT

- liukuvan koukun ansiosta antaa mitattaessa todellisen nollakohdan
- koukussa olevaan uraan voidaan kiinnittää naula ympyröiden ja kaarien piirtämiseksi
- vahva palautusjoussi- ja mittanauhajärjestelmä
- paksumman mittanauhan ansiosta pidempi ja jäykempi ulottuma
- kotelo kevyttä mutta kestävää ABS-muovia
- EEC-hyväksytty

| Tuoteno. | Leveys | Pituus | Pakk. koko | EAN |
|----------|--------|--------|------------|---------------|
| FI200 | 16 mm | 3 m | 1/12/120 | 6418914747951 |
| FI201 | 25 mm | 5 m | 1/12/72 | 6418914747968 |
| FI202 | 25 mm | 7,5 m | 1/12/48 | 6418914747975 |
| FI203 | 25 mm | 10 m | 1/12/48 | 6418914747982 |

Fixit TOOLS



RULLAMITAT

- liukuvan koukun ansiosta antaa mitattaessa todellisen nollakohdan
- koukussa olevaan uraan voidaan kiinnittää naula ympyröiden ja kaarien piirtämiseksi
- vahva palautusjoussi- ja mittanauhajärjestelmä
- paksumman mittanauhan ansiosta pidempi ja jäykempi ulottuma
- kotelo kevyttä mutta kestävää ABS-muovia kumipinnoitteella
- EEC-hyväksytty

| Tuoteno. | Leveys | Pituus | Pakk. koko | EAN |
|----------|--------|--------|------------|---------------|
| FI204 | 19 mm | 3 m | 1/12/120 | 6418914747999 |
| FI205 | 25 mm | 5 m | 1/17/72 | 6418914748002 |
| FI206 | 25 mm | 7,5 m | 1/12/48 | 6418914748019 |



RULLAMITTA 5 m magneetilla

FI207

- liukuvan koukun ansiosta antaa mitattaessa todellisen nollakohdan
- koukussa olevaan uraan voidaan kiinnittää naula ympyröiden ja kaarien piirtämiseksi
- vahva palautusjousi- ja mittanauhajärjestelmä
- paksumman mittanauhan ansiosta pidempi ja jäykempi ulottuma
- kotelo kevyttä mutta kestävää ABS-muovia kumipinnoitteella
- varustettu magneetilla
- EEC-hyväksytty
- pituus 5 m
- leveys 25 mm
- pakkausko: 1/12/72/864
- EAN 6418914748026



RULLAMITTA 5 m ledillä ja metallirungolla

FI208

- liukuvan koukun ansiosta antaa mitattaessa todellisen nollakohdan
- koukussa olevaan uraan voidaan kiinnittää naula ympyröiden ja kaarien piirtämiseksi
- vahva palautusjousi- ja mittanauhajärjestelmä
- paksumman mittanauhan ansiosta pidempi ja jäykempi ulottuma
- metallikotelo kumipinnoitteella
- sisäänrakennettu LED-valo
- EEC-hyväksytty
- pituus 5 m
- leveys 19 mm
- pakkausko: 1/12/72/864
- EAN 6418914748033

LITHIUM NAPPIPARISTO GPBR1225



RULLAMITTA 5 m

XK6151

- liukuvan koukun ansiosta antaa mitattaessa todellisen nollakohdan
- koukussa olevaan uraan voidaan kiinnittää naula ympyröiden ja kaarien piirtämiseksi
- kotelo kevyttä mutta kestävää ABS-muovia kumipinnoitteella
- EEC-hyväksytty
- pituus 5 m
- leveys 25 mm
- pakkausko: 1
- EAN 6418914744271



RULLAMITTA 3 m

Talmeter TM3

HU079

- nauhan leveys 16 mm
- valkoinen teräsnauha, heijastamaton mattapinta
- mitattaessa pyöreän mitta-asteikko osoittaa sen halkaisijan
- yhdistetyt merkintä- ja mittauskärjet sisä- ja ulkopuoliseen mittaukseen
- ABS-muovikotelo
- pakkausko: 1/10
- EAN 7392339000039

Hultafors



RULLAMITAT

- ergonomisesti muotoiltu, hyvin käteen istuva mitta
- kotelon materiaali iskuja ja kulutusta kestävää satiiniinpintaista ABS-muovia
- lukittavissa haluttuun pituuteen
- vahvistettu mittauskärjen pidin – pidentää käyttöikä
- "pause" -nappi: mittanauhaa ulos-vedettäessä ei ole enää tarvetta koskettaa nauhaa sormin; se pysyy halutussa pituudessa kevyellä "pause"-napin painalluksella, jonka ansiosta mittaus on helpompaa
- kotelossa oleva vaimennin vaimentaa mitta-nauhan palautumisen yhteydessä kotelon ja nauhan kärkeen kohdistuvaa iskuja
- mittanauhan keskiakseli sinkittyä metallia (ei muovia)



TAITTOMITAT, PUU

- pituus 2 m
- 10-osainen
- leveys 17 mm
- EC luokka III
- tarkkuus $\pm 1,4$ mm, nivelten yli $\pm 0,5$ mm
- valmistettu korkealaatuisesta puusta, nivelet öljytyä, lämpökäsiteltyä ja epoksilakattua terästä
- mitta-asteikot molemmilla puolilla
- pakkausko: 1/10

| Tuoteno. | Leveys | Pituus | Pakkausko | EAN |
|----------|--------|--------|-----------|---------------|
| IKH3019 | 19 mm | 3 m | 1/15/72 | 6418914624214 |
| IKH5025 | 25 mm | 5 m | 1/12/72 | 6418914624221 |
| IKH8025 | 25 mm | 8 m | 1/12/48 | 6418914624238 |
| IKH1025 | 25 mm | 10 m | 1/12/48 | 6418914624245 |

| Tuoteno. | Asteikot | EAN |
|----------|----------------------|---------------|
| HU001 | mm-asteikko | 7317841000018 |
| HU002 | mm- ja tuumaasteikko | 7317841005013 |



RULLAMITAT NEONVÄREISSÄ



| Tuoteno. | Leveys | Pituus | Pakk. koko | EAN |
|----------|--------|--------|------------|---------------|
| XKDS3016 | 16 mm | 3 m | 1/12/72 | 6418914608085 |
| XKDS5025 | 25 mm | 5 m | 1/6/48 | 6418914608092 |
| XKDS1025 | 25 mm | 10 m | 1/6/48 | 6418914615700 |

Tajima



RULLAMITTA 20 m

Engineer Pocket

TAJ011

- nauhan leveys 10 mm
 - nauhan ydin lujaa terästä, akryylipinnoitettu
 - tarkka, kestävä asteikko
 - pakkauskoko: 4/40
- EAN 4975364012579



Hultafors

RULLAMITAT, TERÄS

- valkoinen teräsnauha heijastamattomalla mattapinnalla
- ABS-muovikotelo
- luokka 2

| Tuoteno. | Leveys | Pituus | Pakk. koko | EAN |
|----------|--------|--------|------------|---------------|
| HU007 | 10 mm | 20 m | 1/5 | 7317843529012 |
| HU008 | 10 mm | 30 m | 1/5 | 7317843530018 |

Tajima



RULLAMITAT

Engineer Ten

- pitkien etäisyyksien mittaamiseen
- kestävä runko ABS-muoviseosta, kädensija kumia
- maalattu teräsnauha
- EC-luokka II

| Tuoteno. | Leveys | Pituus | Pakk. koko | EAN |
|----------|--------|--------|------------|---------------|
| TAJ012 | 13 mm | 30 m | 1/10 | 4975364042057 |
| TAJ013 | 13 mm | 50 m | 1/10 | 4975364042064 |

Tajima



RULLAMITAT

Symron-R

- runko muovia
- lasikuituvahvistettu, PVC-pinnoitettu nauha
- EC-luokka III

| Tuoteno. | Leveys | Pituus | Pakk. koko | EAN |
|----------|--------|--------|------------|---------------|
| TAJ015 | 13 mm | 30 m | 1/10 | 4975364034915 |
| TAJ016 | 13 mm | 50 m | 1/10 | 4975364034922 |



TERÄSRULLAMITAT

| Tuoteno. | Leveys | Pituus | Pakkauskoko | EAN |
|----------|--------|--------|-------------|---------------|
| XK51936 | 10 mm | 30 m | 1/20 | 6418914607088 |
| XK51937 | 10 mm | 50 m | 1/10 | 6418914607095 |



Fixit TOOLS

MITTAPYÖRÄ

FIX013

- etäisyyksien mittaamiseen kovilla pinnoilla
 - halkaisija Ø 318 mm
 - kaksisuuntainen etäisyslaskuri, mittarin lukema nousee työnnettäessä eteenpäin ja laskee peruutettaessa
 - taitettava kahva
 - sisältää seisontatuen ja kantokassin
 - pakkauskoko: 1/4/16
- EAN 6418914762107

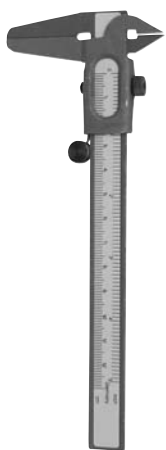

TYÖNTÖMITTA 120 mm

X004146C

- terästä
- millimetri- ja tuuma-asteikko
- mittauspituus 120 mm
- pakkauskoko: 1
- EAN 4011619206833

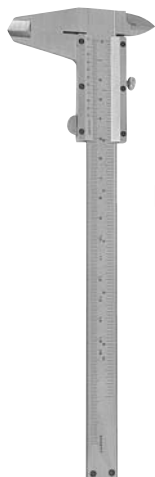

TYÖNTÖMITTA 150 mm

X004146A

- terästä
- millimetriasteikko
- mittauspituus 150 mm
- pakkauskoko: 1/50
- EAN 6418914149236



Scala®

messzeuge



TYÖNTÖMITTA 150 mm

SC001

- DIN 862
- sisä-, ulko- ja syvyysmittaukseen
- ruostumaton teräs-kromi
- leukojen pikalukitus
- millimetri- ja tuuma-asteikko
- mittauspituus 150 mm, leukojen korkeus 40 mm
- apuasteikko 0,05 mm / 1/128"
- nahkatasku
- paino 160 g
- pakkauskoko: 1
- EAN 4011619251611



Scala®

messzeuge

TYÖNTÖMITTA 150 mm

SC033

- DIN 862
- sisä-, ulko- ja syvyysmittaukseen
- ruostumaton teräs-kromi
- leukojen ruuvilukitus
- millimetri- ja tuuma-asteikko
- mittauspituus 150 mm, leukojen korkeus 40 mm
- apuasteikko 0,05 mm / 1/128"
- paino 160 g
- pakkauskoko: 1
- EAN 4011619252632



Digitaalinen TYÖNTÖMITTA 150 mm

X004146B

- mittauspituus 150 mm/6"
- näytön erottelukyky 0,01 mm/0,00005"
- mittausnopeus 1,5 m/sek
- valittavissa mm/tuumanäyttö
- sopiva varapari GPLR44 1,5 V nappipari
- pehmustettu säilytyskotelo
- pakkauskoko: 1/50
- EAN 6418914149243

Scala®

messzeuge



Digitaalinen TYÖNTÖMITTA 150 mm

SC082

- DIN 862
- sisä-, ulko- ja syvyysmittaukseen
- ruostumaton teräs
- leukojen ruuvilukitus
- valittavissa mm / tuumanäyttö
- näyttää myös tuuman murto-luvut (esim. 1/2")
- mittauspituus 150 mm
- leukojen korkeus 40 mm
- näytön erottelukyky 0,01 mm / 0,001"
- mittaus tarkkuus 0,07
- varapari mukana
- sopiva varapari GPLR44 1,5 V nappipari
- muovinen säilytyskotelo
- pakkauskoko: 1
- EAN 4011619230104



Scala®

messzeuge



Digitaalinen TYÖNTÖMITTA 150 mm

SC035

- DIN 862
- sisä-, ulko- ja syvyysmittaukseen
- ruostumaton teräs
- leukojen ruuvilukitus
- valittavissa mm- tai tuumanäyttö
- nollaspainike
- mittauspituus 150 mm, leukojen korkeus 40 mm
- näytön erottelukyky 0,01 mm / 0,001"
- mittaus tarkkuus 0,07
- sopiva varapari GPLR44 1,5 V nappipari
- säilytyskotelo
- pakkauskoko: 1
- EAN 4011619230470



Scala®

messzeuge

TYÖNTÖMITTA 150 mm kellonäytöllä

SC070

- DIN 862
- sisä-, ulko- ja syvyysmittaukseen
- ruostumaton terästä, karkaistu
- ruuvilukitus
- säädettävä asteikkolevy
- millimetriasteikko
- mittauspituus 150 mm
- leukojen korkeus 40 mm
- iskunkestävä kellotaulu näyttää millimetrin sadasosat
- paino 330 g
- pakkauskoko: 1
- EAN 4011619217266

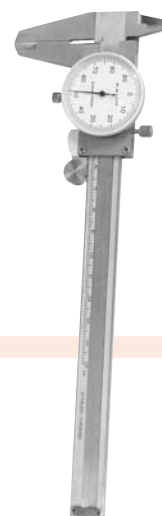

MERKINTÄ- TYÖNTÖMITTA 150 mm

SC042

- DIN 862
- sisä-, ulko- ja syvyyssmittaukseen
- nopeaan merkitsemiseen teräkselle, puulle ja muoville
- ruostumaton teräs - kromi
- leukojen pikalukitus
- millimetri- ja tuumaasteikko
- mittauspituus 150 mm, leukojen korkeus 40 mm
- apuasteikko 0,05 mm / 1/128"
- paino 160 g
- pakkausko: 1

EAN 4011619258610



Scala®

messeuge



NAHKAPUSSI 150 mm työntömitalle

SC034

- 140–160 mm työntömitoille
- kestävää nahkajäljitelmää
- paino 35 g
- pakkausko: 1

EAN 4011619291921

Scala®

messeuge

TYÖNTÖMITAT

- DIN 862
- sisä- ja ulkomittaukseen
- ruostumaton teräs - kromi
- leukojen ruuvilukitus
- millimetri- ja tuuma-asteikko
- apuasteikko 0,05 mm / 1/128"
- pakkausko: 1



Scala®

messeuge

| Tuoteno. | Mittauspituus | Leukojen korkeus | Paino | EAN |
|----------|---------------|------------------|--------|---------------|
| SC002 | 300 mm | 100 mm | 630 g | 4011619320331 |
| SC003 | 500 mm | 150 mm | 1000 g | 4011619320355 |



Digitaalinen TYÖNTÖMITTA 200 mm

SC075

- DIN 862
- ruostumaton teräs, karkaistu
- sisä-, ulko- ja syvyyssmittaukseen
- millimetri- ja tuuma-asteikko
- mittauspituus 200 mm, leukojen korkeus 50 mm
- näytön erottelukyky 0,01 mm / 0,001"
- mittaustarkkuus 0,07 mm
- sammuu automaattisesti
- paino 450 g
- pakkausko: 1

EAN 4011619230234

Scala®

messeuge



Scala®

messeuge



MIKROMETRI + TYÖNTÖMITTA-SETTI

SC059

- digitaalinen työntömita: (tuoteno. erikseen SC035)
 - DIN 862
 - sisä-, ulko- ja syvyyssmittaukseen
 - ruostumaton teräs
 - leukojen ruuvilukitus
 - valittavissa mm- tai tuumanäyttö
 - mittauspituus 150 mm, leukojen korkeus 40 mm
 - näytön erottelukyky 0,01 mm / 0,001"
 - sopiva varaparisto GPLR44 1,5 V nappiparisto
- mikrometri (tuoteno. erikseen SC025)
 - DIN863
 - mittausalue 0-25 mm
 - mattakromattua terästä
 - vipulukitus
 - mittausteikon tarkkuus 0,01 mm
- pakkausko: 1

EAN 4011619275211



HITSAUS- TYÖNTÖMITTA 60 - 90°

SC083

- analoginen
- valmiit kulmat: 60°, 70°, 80°, 90°
- ruostumatonta teräs
- paino 70 g
- pakkausko: 1/50

EAN

Scala®

messeuge





Scala®
messzeuge

Digitaalinen SYVYYS- TYÖNTÖMITTA 300 mm

SC061

- DIN862
- työkaluterästä, pinta karkaistu
- ruuvilukitus
- mitta-alue 300 mm
- mittaustarkkuus 0,01 mm
- paino 360 g
- pakattu puulaatikkoon
- pakkauskoko: 1
- EAN 4011619353391

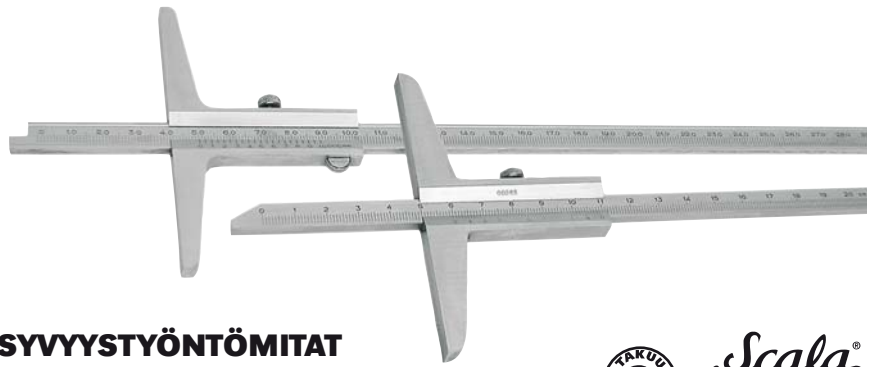

SYVYYSTYÖNTÖMITAT

- DIN862
- työkaluterästä, pinta karkaistu
- ruuvilukitus
- millimetriasteikko
- mittaustarkkuus 0,05 mm
- SC005 sis. nahkataskun
- pakkauskoko: 1



Scala®
messzeuge

| Tuoteno. | Mittauspituus | Mittasilta | Paino | EAN |
|----------|---------------|------------|-------|---------------|
| SC004 | 200 mm | 100 mm | 160 g | 4011619350611 |
| SC005 | 300 mm | 150 mm | 250 g | 4011619350130 |



MIKROMETRIT

- DIN863
- mattakromattua terästä
- vipulukitus
- mittausteikon tarkkuus 0,01 mm
- pakkauskoko: 1

Scala®
messzeuge



| Tuoteno. | Mittausalue | EAN |
|----------|-------------|---------------|
| SC025 | 0 - 25 mm | 4011619533519 |
| SC026 | 25 - 50 mm | 4011619533526 |
| SC027 | 50 - 75 mm | 4011619533533 |
| SC036 | 75 - 100 mm | 4011619533540 |



MIKROMETRISARJA 0–100 mm

SC037

- DIN 863
- mattakromattua terästä
- mitta-asteikon tarkkuus 0,05 mm
- vipulukitus
- sisältää: mikrometrit 0-25, 25-50, 50-75, 75-100 mm + tarkistuspalat 25, 50, 75 mm
- puinen säilytyskassu
- pakkauskoko: 1
- EAN 4011619533711

Scala®
messzeuge



TARKKUUS- MIKROMETRI 0–150 mm

SC031

- DIN 863
- tarkkuus 0,01 mm
- pääkomponentit kromipinnoitettu
- runko maalattu
- mukana tarkistuspalat 25, 50, 75, 100 ja 125 mm
- pakkauskoko: 1
- EAN 4011619535520

Scala®
messzeuge



Scala®
messzeuge

KIERRE- KAMPA

SC013

- DIN5480
- ulko- ja sisäpuolen mittaukseen
- terästä
- kiertimet 0,25–6 mm
- 52 terää
- terät koneistett tarkoiksi
- paino 80 g
- pakkauskoko: 1
- EAN 4011619464615



KIERRE- KAMMAT

XTDG324

- kierteen nousu mm: 0,5 / 0,6 / 0,7 / 0,75 / 0,8 / 0,9 / 1,0 / 1,25 / 1,5 / 1,75
- kierteitä / tuuma: SAE 12 / 13 / 14 / 16 / 18 / 20 / 24 / 27 / 28 / 32 / 36 / 40
- pakkauskoko: 1/240
- EAN 6418914615465

IKH
Accessories

Scala®
messzeuge

VÄLYS- MITTA

SC014

- jousiterästä
- 0,05–1,0 mm
- numeroidut terät 20 kpl, terän pituus 100 mm, leveys 13 mm
- pakkauskoko: 1
- EAN 4011619470630



MITTAKELLO 10 mm

SC030

- DIN 878
- mitta-asteikko 0-100
- tarkkuus 0,01
- nolla-asetus mahdollista kaikissa asennoissa
- halkaisija 40 mm
- pakkausko: 1

EAN 4011619621209



Scala®

messeuge

MAGNEETTI- JALKA

SC011

- kokonaiskorkeus 300 mm
- tangot työkaluterästä, paksuus 16 mm
- kierre M8
- särmion mallinen alusta, koko 60 x 55 x 50 mm
- pito voima 60 kg
- pakkausko: 1

EAN 4011619438302



Scala®

messeuge

MITTAKELLO MAGNEETTIJALALLA

SC060

- DIN 878
- mitta-asteikko 0-100
- tarkkuus 0,01
- nolla-asetus mahdollista kaikissa asennoissa
- halkaisija 40 mm
- MAGNEETTIJALKA:
 - kokonaiskorkeus 300 mm
 - tangot työkaluterästä, paksuus 16 mm
 - kierre M8
 - särmion mallinen alusta, koko 60 x 55 x 50 mm
 - pito voima 60 kg
- pakkausko: 1

EAN 4011619275235



TELESKOOPPINEN MITTAUSTULKKI- SARJA 6-os.

SC012

- sisäpuoliseen mittaukseen
- mitta
 - A 8 - 12,7 mm
 - B 12,7 - 19 mm
 - C 19 - 32 mm
 - D 32 - 54 mm
 - E 54 - 90 mm
 - F 90 - 150 mm
- pakkausko: 1

EAN 4011619439507

Scala®

messeuge



Scala®

messeuge



SYLINTERI-INDIKAATTORISARJA

SC080

- mittaus työkalusarja sylinterihalkaisijan tarkistukseen
- kovametallikärjet
- mittausalue Ø 50-178 mm, syvyys 250 mm
- sarja ei sisällä mittakelloa, sopiva mittakello SC030
- pakkausko: 1

EAN 4011619439231



ASTEKULMA

XTB6116

- säädettävä kulma 0-180°
- koko: 230 x 500 mm
- alumiininen
- pakkausko: 1/15/60

EAN 6418914158665



Specialist

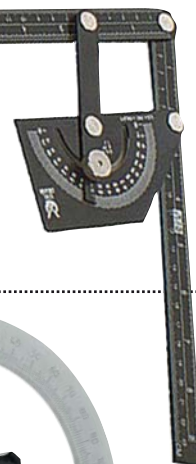

Scala®

messeuge



ASTEKULMAMITAT

- terästä
- asteikko 0-180°
- kiristysruuvi
- pakkausko: 1



ASTEMITTA 360°

IKH7002

- pulttien kiristämiseen astekulman mukaan
- 0-kohta asetettavissa pyörittämällä osoitinlevyä
- vääntiöt 1/2"
- asteikko 0-360°
- lukitusvarsi
- korkeus 55 mm
- pakkausko: 1/12/48

EAN 6418914695788



Specialist

OPTINEN GLYKOLI-/ HAPPOMITTARI

SC028

- mittauslaite glykolille ja akkuhappoille
- pakkausko: 1

EAN 6418914703308



KULMAPIIRIN

XCL917

- muottiinpuristettu kädensija
- siipilevy pinnoitettua terästä, siipimutterin avulla nopeasti säädettävissä
- helpottaa kulmien ja viisteiden tekoa
- tarkistaa viistotut ja vinot kulmat
- pakkausko: 1/12/72

EAN 6418914602984



Specialist





Scala
messeuge

SUORAKULMAT

- alumiinia, mattaviimeistely
- millimetriasteikko
- pakkauskoko: 1



| Tuoteno. | Koko mm | Paino | EAN |
|----------|------------|--------|---------------|
| SC063 | 300 x 200 | 470 g | 6418914707900 |
| SC065 | 1000 x 400 | 1400 g | 6418914707924 |

Hultafors

SUORAKULMAT

- asteikko-osa ruostumatonta terästä syväetsatulla mm-asteikolla
- sinkitty, uritettu kahva
- toleranssi $\pm 0,03^\circ$
- pakkauskoko: 1/5

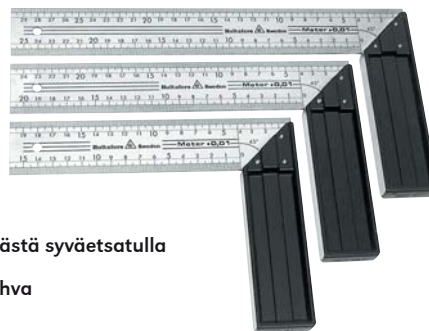

| Tuoteno. | Pituus | EAN |
|----------|--------|---------------|
| HU018 | 200 mm | 7317842500012 |
| HU019 | 250 mm | 7317842501019 |
| HU020 | 300 mm | 7317842502016 |

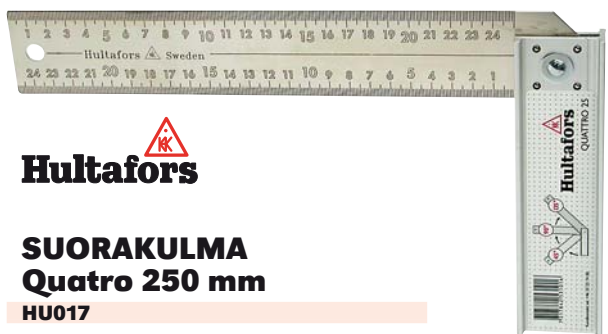

Hultafors

SUORAKULMA Quatro 250 mm

HU017

- kahva eloksoitua alumiinia
 - asteikko-osa ruostumatonta terästä
 - syväetsattu mm-asteikko
 - kahva ja mittaosa voidaan taittaa kasaan
 - toleranssi $\pm 0,06^\circ$
 - pakkauskoko: 1/5
- EAN 7317842531016

SUORAKULMA

XTB6501

- koko: 400 x 600 mm
 - maalattu musta
 - pakkauskoko: /12/24
- EAN 6418914158672



Scala
messeuge

KONEPAJAKULMAT

- DIN875/3
- lattatuella
- työkaluterästä
- pakkauskoko: 1



| Tuoteno. | Koko | Ainevahvuus | Leveys | Paino | EAN |
|----------|--------------|-------------|--------|--------|---------------|
| SC006 | 150 x 100 mm | 5 mm | 25 mm | 300 g | 4011619403546 |
| SC007 | 250 x 160 mm | 7 mm | 35 mm | 700 g | 4011619403560 |
| SC008 | 400 x 200 mm | 7 mm | 35 mm | 1400 g | 4011619403584 |



SUORAKULMA

TK1448

- pituus 300 mm
 - keltainen
 - pakkauskoko: /6/120
- EAN 6418914125162

KONEPAJAKULMAT

- lattatuella
- kromattua työkaluterästä

Scala
messeuge



| Tuoteno. | Koko | Ainevahvuus | Leveys | Paino | Pakkaus-koko | EAN |
|----------|--------------|-------------|--------|-------|--------------|---------------|
| SC052 | 150 x 100 mm | 5 mm | 20 mm | 260 g | 1/50 | 6418914703742 |
| SC053 | 200 x 130 mm | 5 mm | 20 mm | 340 g | 1/50 | 6418914703759 |
| SC054 | 250 x 160 mm | 5 mm | 25 mm | 500 g | 1/50 | 6418914703766 |
| SC055 | 300 x 180 mm | 5 mm | 25 mm | 580 g | 1/25 | 6418914703773 |

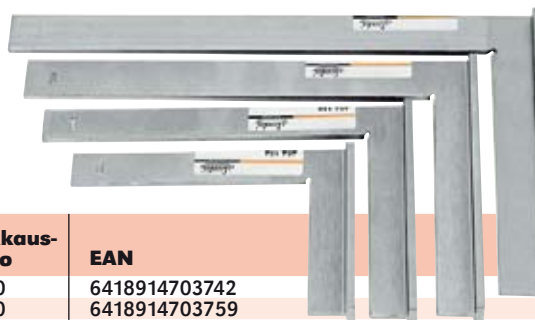

Scala®
messeuge



ALUMIINIVIIVAIMET

- alumiiniprofiilia, himmeä pinta
- leveys 50 mm, vahvuus 5 mm
- pakkauskoko: 1

| Tuoteno. | Pituus | EAN |
|----------|---------|---------------|
| SC046 | 600 mm | 4011619418328 |
| SC047 | 1000 mm | 4011619418458 |

Scala®
messeuge



MERKKAUSVIIVAIN

SC010

- alumiiniprofiilia, himmeä pinta
 - ruostumaton
 - pituus 1000 mm, leveys 50 mm, vahvuus 5 mm
 - kestävä kädensija
 - paino 620 g
 - pakkauskoko: 1
- EAN 6418914703292



Scala®
messeuge

TERÄSVIIVAIMET

- kiillotettua karkaistua jousiterästä
- mitta-asteikko molemmilla puolilla
- leveys 30 mm, vahvuus 1 mm
- pakkauskoko: 1

| Tuoteno. | Pituus | EAN |
|----------|---------|---------------|
| SC022 | 300 mm | 4011619498627 |
| SC023 | 500 mm | 4011619498634 |
| SC024 | 1000 mm | 4011619498658 |
| SC040 | 2000 mm | 4011619498320 |

Scala®
messeuge

HIUSVIIVAIN 100 mm

SC038

- DIN 874/0
 - työkaluterästä
 - veitsenterävä, hiottu reuna
 - lämpöeristetty kädensija
 - pituus 100 mm, profiili 25 x 6 mm
 - paino 90 g
 - pakkauskoko: 1
- EAN 4011619423131



TERÄSVIIVAIMET

Symron-R

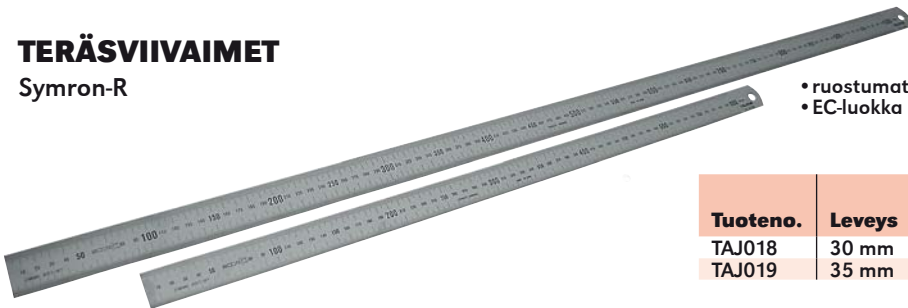

- ruostumatonta terästä, karkaistu
- EC-luokka I

Tajima

| Tuoteno. | Leveys | Vahvuus | Pakkaus-koko | EAN |
|----------|--------|---------|--------------|---------------|
| TAJ018 | 30 mm | 1,2 mm | /50 | 4975364041227 |
| TAJ019 | 35 mm | 1,5 mm | /10 | 4975364041258 |

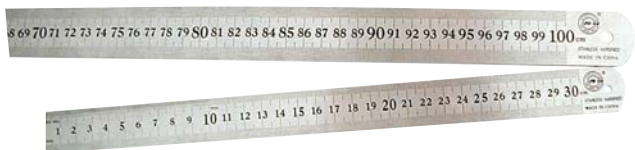

TERÄSVIIVAIMET

| Tuoteno. | Asteikko | Pakkauskoko | EAN |
|-----------|-----------|-------------|---------------|
| XK004142 | 0-300 mm | 10/300 | 6418914615823 |
| XK004142A | 0-1000 mm | 10/20/150 | 6418914615830 |

Scala®
messeuge



HARPIT

- taottua terästä
- liitokset niitattu
- ruuvilukitus
- karkaistut kärjet
- pakkauskoko: 1

| Tuoteno. | Pituus | EAN |
|----------|--------|---------------|
| SC015 | 150 mm | 4011619478612 |
| SC016 | 200 mm | 4011619478629 |
| SC017 | 250 mm | 4011619478636 |
| SC018 | 300 mm | 4011619478643 |



IKH
Specialist



HARPI JOUSELLA

XTB6107

- Blister-pakkaus
 - levittäväällä jousella
 - max. piirtösäde 220 mm
 - varren pituus 200 mm
 - kärjet karkaistu
 - pakkauskoko: 1/10/100
- EAN 6418914158658

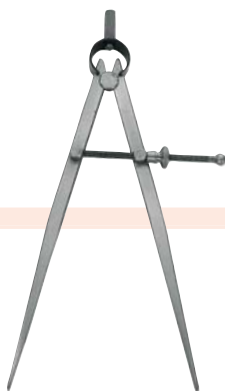

Scala®
messeuge



HARPIT JOUSELLA

- taottua terästä
- karkaistut, taivutetut kärjet
- pikalukitusmutteri
- pakkauskoko: 1

| Tuoteno. | Pituus | EAN |
|----------|--------|---------------|
| SC019 | 150 mm | 4011619480622 |
| SC020 | 250 mm | 4011619480646 |

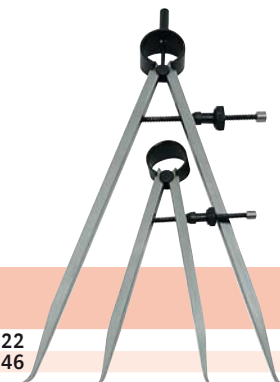

Scala®

messzeuge

PIIRTOPUIKKO metallille ja lasille

SC049

- pituus 12,5 cm
 - taskupidike
 - paino n. 15 g
 - pakkauskoko: 1
- EAN 4011619641221



Scala®

messzeuge

PIIRTOPUIKKO kaksipäinen

SC044

- materiaali cv-teräs, kovetettu
 - pituus 240 mm
 - uritettu kädensija, paksuus 8 mm
 - paino 50 g
 - pakkauskoko: 1
- EAN 4011619637620



Scala®

messzeuge

VARATERÄ

SC051

- pakkauskoko: 1/10
- EAN 4011619641238



PIIRTOPUIKKO

XTB802

- kovametallikärjellä
 - sopii kovien materiaalien kuten metallin, lasin, tiilien yms. merkitsemiseen
 - pakkauskoko: 1/24/240
- EAN 6418914608320



XTB802

IKH1877

PIIRTOPUIKKO

IKH1877

- pituus 15,5 cm
 - taskupidike
 - pakkauskoko: /1
- EAN 6418914660953

PIIRTOPUIKKOSARJA 3-os.

SC062

- kynämalli taskupidikkeellä:
 - pituus 135 mm
 - materiaali kromipäällysteinen teräs, karbidipinnoitettu kärki
 - lasille, metallille, puulle
 - 1-päinen piirtopiikko:
 - pituus 150 mm
 - materiaali teräs, musta pinnoite, karkaistu kärki
 - lasille, metallille, puulle, teräkselle, koboltille, muoville
 - 2-päinen piirtopiikko:
 - pituus 240 mm
 - materiaali teräs, musta pinnoite, karkaistut kärjet
 - lasille, metallille, puulle, teräkselle, koboltille, muoville
 - pakkauskoko: 1
- EAN 6418914707894



MERKKAUSPIIRRIN

SC029

- työkaluterästä
 - tarkkuus 0,1 mm
 - ruuvilukitus
 - pakkauskoko: 1
- EAN 4011619619510



Scala®

messzeuge

KESKIPISTEEN MERKINTÄ- TYÖKALU

SC048

- DIN875
 - koko 100 x 70 mm
 - millimetriasteikko
 - max. pyöreän muodon halkaisija 90 mm
 - paino 150 g
 - pakkauskoko: 1
- EAN 4011619407636

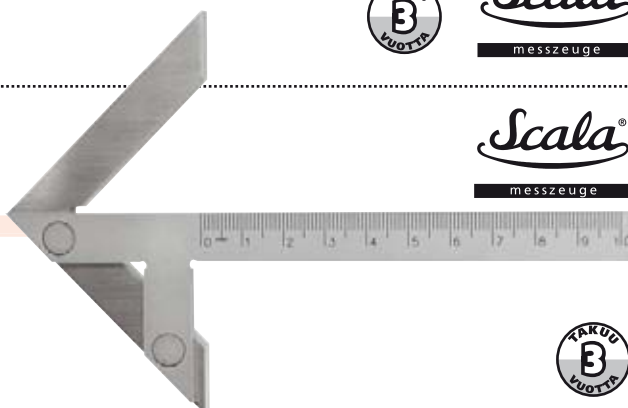

Scala®

messzeuge



Scala®

messzeuge



PUTKIPORAN KEŠKITYS- TYÖKALU

SC045

- sopii 0–50 mm putkille
 - paino 60 g
 - pakkauskoko: 1
- EAN 4011619407629



TIMPURINKYNÄ 175 mm

BP2000

- lyijyn kovuus HB
 - teroittamaton
 - pituus 175 mm
 - pakkauskoko: 1/100/1000
- EAN 6418914745605



KONEPAJAKYNÄ

HU054

- pituus 175 mm
 - lyijyn kovuus H
 - pakkauskoko: /12/144
- EAN 7317846505044





VESIVAAKA 600 mm, digitaalinen

FI221

- digitaalinäyttö kulmien lukemiseen ja perinteiset tarkistussilmät (pysty ja vaaka) kaltevuuksien nopeaan ja helppoon tarkistukseen
- valollisesta LCD-näytöstä on helppo lukea mitta-arvot, kallistus voidaan näyttää asteina tai prosentteina
- mitta-alue 0 - 360° (4 x 90°)
- kulmamittatarkkuus 0° - 90° ± 0,1° / 1° - 89° ± 0,2°
- kuplatarkkuus 0,029° = 0,050 mm/m
- mittatarkkuus: 0,043° = 0,75 mm/m
- antaa äänimerkin 0°, 45° ja 90° kulmissa
- paristot 2 x AAA 1,5 V
- varastointilämpötila -10°C - +60°C
- käyttölämpötila 0°C - +40°C
- pakkauskoko: 1/20/360
- EAN 6418914762008



VESIVAAKA magneetilla 200 mm

HU015

- 3 tarkistussilmää
- kovaan käyttöön, iskunkestävää ABS-muovia
- magneettiraita alaosassa
- särkymättömät putkilibellit
- toimintasäde 150 mm
- toleranssi: normaaliasennossa ±1,5 mm/m
- herkkyys 13 mm / m
- pakkauskoko: 1/5
- EAN 7317844018522



Hultafors

VESIVAAKA magneetilla 230 mm

XCL2309

- pituus 230 mm
- 3 vaakakulmaa: pysty, vaaka ja 45°
- runko muovia
- pakkauskoko: 1/50/100
- EAN 6418914619579



VESIVAA'AT

- 3 tarkistussilmää
- maalattu alumiinirunko

| Tuoteno. | Pituus | Pakkauskoko | EAN |
|----------|---------|-------------|---------------|
| TK1057 | 600 mm | /60 | 6418914123779 |
| TK1058 | 900 mm | /60 | 6418914123786 |
| TK1059 | 1200 mm | /50 | 6418914123793 |
| TK1063 | 1800 mm | /20 | 6418914123830 |

Hultafors

VESIVAA'AT

- alumiiniprofiili 49 x 21 mm
- profiilin paino noin 520 g/m
- särkymättömät harkkolibellit
- libellin säde 200 mm
- toimintasäde 200 mm
- toleranssi: normaaliasennossa ±1,0 mm/m
- herkkyys 10 mm / m

Oikolaudat osiossa 24



| Tuoteno. | Pituus | Pakkauskoko | EAN |
|----------|---------|-------------|---------------|
| HU011 | 400 mm | 1 | 7317844058412 |
| HU012 | 600 mm | 1/40 | 7317844058511 |
| HU013 | 1200 mm | 1/40 | 7317844059211 |
| HU014 | 1800 mm | 1/40 | 7317844059419 |

Hultafors

Ammattimiehen VESIVAA'AT

- vahva alumiiniprofiili 51,5 x 25,3 mm
- särkymättömät harkkolibellit
- aaltolibelli, jossa +30% suurennuslasi, libellin säde 200 mm
- toleranssi normaaliasennossa +/-0,5 mm/m
- itseheijastava heijastin - mahdollistaa tarkan näytön lukemisen myös huonossa valaistuksessa
- lämpötilakestoinen libellin kiinnitys - patentoitu kokoonpanotekniikka kompensoi lämpötilavaihteluja ja takaa toleranssin myös suurissa lämpötilavaihteluissa

- UV-kestoinen ja antistaattinen - libelli kestää sekä auringon UV-säteilyä että staattista sähköä, tämä varmistaa toleranssin ja takaa varman mittauksen

| Tuoteno. | Pituus | Pakk. koko | EAN |
|----------|---------|------------|---------------|
| HU065 | 600 mm | 1/40 | 7317844111018 |
| HU066 | 1200 mm | 1/15 | 7317844114019 |
| HU067 | 1800 mm | 1 | 7317844116013 |



VESIVAAKA AMMATTILAISILLE 1800 mm

HU016

- alumiiniprofiili 100 x 25 mm
- profiilin paino noin 1260 g/m
- 3 tarkistussilmää
- erittäin kestävä ja tarkka
- särkymättömät putkilibellit
- toimintasäde 200 cm
- toleranssi: normaaliasennossa ±0,5 mm/m
- herkkyys 1 mm/m
- paino 2400 g
- pakkauskoko: 1
- EAN 7317844029016

Hultafors



VESIVAA'AT

- kestävä alumiinirunko
- mittatarkka I-mallin runko
- 3 tarkistussilmää (pysty, vaaka ja 45°)

| Tuoteno. | Pituus | Pakk. koko | EAN |
|----------|---------|------------|---------------|
| FI212 | 600 mm | 1 | 6418914748071 |
| FI213 | 1200 mm | 1 | 6418914748088 |
| FI214 | 1800 mm | 1 | 6418914748095 |



RECA 250M

VESIVAA'AT magneetilla

- varustettu magneetilla
- vahva alumiiniprofilii 50 x 20 mm
- rikkoutumattomat kalibroivat akryyliset blokkilibellit
- 3 tarkistussilmää (pysty, vaaka ja 45°)
- toleranssi normaaliasennossa +/- 0,75 mm/m

| Tuoteno. | Pituus | Pakk. koko | EAN |
|----------|--------|------------|---------------|
| MIT0250 | 270 mm | 1/2 | 6416652120272 |



ERGO 360

Ammattimiehen VESIVAA'AT

- ammattikäyttöön
- vahva alumiiniprofilii 59 x 25 mm
- rikkoutumattomat kalibroivat akryyliset blokkilibellit
- 3 tarkistussilmää
- toleranssi normaaliasennossa +/- 0,5 mm/m
- kalibrointi varmistetaan lukitusruuveilla

| Tuoteno. | Pituus | Pakk. koko | EAN |
|----------|---------|------------|---------------|
| MIT0600 | 600 mm | 1 | 6416652130608 |
| MIT1200 | 1200 mm | 1 | 6416652131209 |
| MIT1800 | 1800 mm | 1 | 6416652131803 |
| MIT2000 | 2000 mm | 1 | 6416652132008 |



Accessories



LINJALANKA

XTB0512

- nauhan paksuus 2 mm, pituus 50 m
- nauhan väri punakeltainen
- pakkausko: 1/24/72
- EAN 6418914627345



LINJALANGAT

- erittäin kestävä
- punottu polyesteristä



| Tuoteno. | Mitat | Väri | Pakk. koko | EAN |
|----------|----------------|-------------------|------------|---------------|
| MR065 | 1,2 mm x 50 m | vihreä | 1/6 | 4007535333302 |
| MR066 | 1,7 mm x 100 m | punainen | 1/6 | 4007535469841 |
| MR067 | 3,0 mm x 100 m | keltainen fosfori | 1/75 | 4007535413790 |



VÄRILANGAT 30 m

- pakkausko: 1/6/60

| Tuoteno. | Kotelo | EAN |
|----------|----------|---------------|
| IKH7305 | muovia | 6418914522695 |
| IKH7306 | metallia | 6418914522701 |



LUOTIPAINO 200 g + LANKA 30 m

IKH7307

- pakkausko: 1/10/100
- EAN 6418914522718



LUOTIYKSIKKÖ 400 g

TAJ020

- iskunkestävä
- luoti 400 g
- langan pituus 4,5 m
- pakkausko: 6/24
- EAN 4975364031549

VÄRI-PULVERIT 250 g

• pakkauskoko: 1/6/60



| Tuoteno. | Väri | EAN |
|----------|-----------|---------------|
| IKH7301 | sininen | 6418914522657 |
| IKH7302 | punainen | 6418914522664 |
| IKH7303 | valkoinen | 6418914522671 |
| IKH7304 | keltainen | 6418914522688 |



MERKKAUSLIIDUT

• pakkauskoko: 1/12



| Tuoteno. | Väri | EAN |
|----------|-----------|---------------|
| MR076 | punainen | 4084900550878 |
| MR077 | keltainen | 4007535411475 |



MERKINTÄTUSSIT

• vedenkestävä, kaikille pinnoille
• pakkauskoko: 1/10/60



| Tuoteno. | Kärjen muoto | Jäljen leveys | Väri | EAN |
|----------|--------------|---------------|----------|---------------|
| HER001 | litteä | 1 - 5 mm | musta | 4008110326139 |
| HER002 | litteä | 1 - 5 mm | sininen | 4008110326122 |
| HER003 | litteä | 1 - 5 mm | vihreä | 4008110326146 |
| HER004 | litteä | 1 - 5 mm | punainen | 4008110326153 |
| HER005 | terävä | 1 - 4 mm | musta | 4008118060103 |
| HER006 | terävä | 1 - 4 mm | sininen | 4008118060110 |
| HER007 | terävä | 1 - 4 mm | vihreä | 4008118060165 |
| HER008 | terävä | 1 - 4 mm | punainen | 4008118060127 |
| HER009 | terävä | 1 - 1,5 mm | musta | 4008110343426 |
| HER010 | terävä | 1 - 1,5 mm | sininen | 4008110343433 |
| HER011 | terävä | 1 - 1,5 mm | vihreä | 4008110343495 |
| HER012 | terävä | 1 - 1,5 mm | punainen | 4008110343464 |



TEOLLISUUDEN MERKINTÄTUSSIT ammattikäyttöön

- laadukas maalitus ammatti- ja teollisuuskäyttöön
- hyvä näkyvyys lähes kaikissa materiaaleissa, myös tummilla pinnoilla
- vedenkestävä
- nopeasti kuivuva
- pakkauskoko: 1/10/100

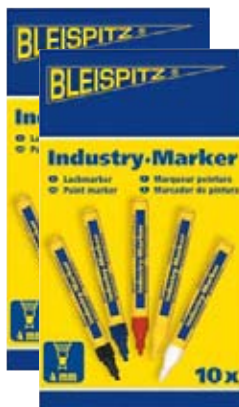

| Tuoteno. | Kärjen muoto | Jäljen leveys | Väri | EAN |
|----------|--------------|---------------|-----------|---------------|
| BP525 | pyöreä | 4 mm | keltainen | 4260036580525 |
| BP549 | pyöreä | 4 mm | valkoinen | 4260036580556 |

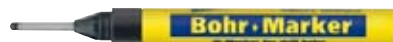

MERKINTÄKYNÄ kolo/piste

BP587

- merkintäkynä koloille, porausrei'ille ja muille vaikeasti tavoitettaville paikoille
- pitkä teräskärki 25 mm
- vedenkestävä melkein kaikilla pinnoilla
- pakkauskoko: 1/100
- EAN 4260036580587

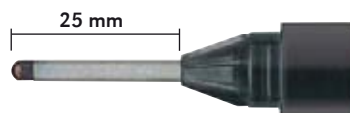

YLEISLIJYKYNÄ 7B 240 mm, 9 kpl

BP396

- yleislijiykynä 7B, 240 mm, pehmeä
- 9 kpl / pakkaus
- kulmikas varsi
- soveltuu merkkauksiin pehmeille pinnoille, märkään ja kuivaan puuhun, kartongille, paperille, metallille, tiliin ja laattoihin.
- pyyhinnän- ja säänkestävä jälki
- pakkauskoko: 1/36
- EAN 4260036580396

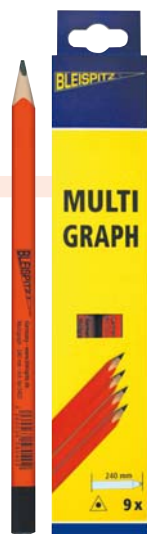

LIJYKYNÄ BETONILLE 6H 240 mm, 12 kpl

BP334

- lijiykynä betonille 6H, 240 mm, kova
- 12 kpl / pakkaus
- ovaalin muotoinen varsi
- soveltuu merkkauksiin koville kivipinnoille, betoniin, kiveen ja tiileen
- pyyhinnän- ja säänkestävä jälki
- pakkauskoko: 1/36
- EAN 4260036580334

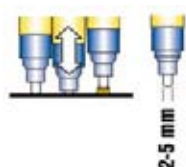

ÖLJYTUSSI 8 ml tarkkaan voiteluun

BP471

- yleisöljy harraste- ja teollisuuskäyttöön
- käyttökohteita: pyörän ketjujen voitelu, tarrojen irrotus, saranoiden voitelu yms.
- ei sisällä silikonia
- pakkauskoko: 1/50/100
- EAN 4260036580471



YLEISMERKINTÄSARJA PROFI

BP99

- sisältää kaksi runkokynää ja 3 x 5 kpl lyijylaatikoita (punainen, keltainen, grafiitti)
- lyijyn koko 5,6 x 120 mm
- valmistettu kestävästä messinkimateriaalista
- lyijyjä helppo ja siisti annostella napista kynän päästä
- punainen ja keltainen yleislyijy soveltuvat melkein mille tahansa kostealle tai kuivalle pinnalle
- grafiittilyijy soveltuu puulle, paperille ja kartongille
- runkokynässä kätevä klipsi ja päässä olevassa napissa myös lyijyteroitin
- pakkauskoko: 1/12/48
- EAN 4260036580099

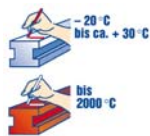

MERKINTÄSARJA PROFI hitsaajille

BP440

- sisältää kaksi runkokynää ja 3 x 5 kpl lyijylaatikoita
- lyijyn koko 5,6 x 120 mm
- valmistettu kestävästä messinkimateriaalista
- lyijyjä helppo ja siisti annostella napista kynän päästä
- pakkauksen punainen yleislyijy soveltuu kylmälle metallille, teräkselle ja monelle muulle materiaalille
- pakkauksen valkoinen saippuakivilyijy soveltuu kuumalle metallille ja teräkselle aina 2000 °C asti
- kynä jättää pitkäkestoisen valkoisen palamattoman jäljen, joka näkyy tarkasti myös hitsauslasien läpi
- runkokynässä kätevä klipsi ja päässä olevassa napissa myös lyijyteroitin
- pakkauskoko: 1/50
- EAN 4260036580440



MERKINTÄLIIDUT

12 kpl, 12 x 120 mm

- 12 kpl / pakkaus
- koko 12 x 120 mm
- soveltuu merkintään kuivalle ja märälle puulle, paperille, kartongille, metallille, kivelle, betonille, tiilille, laatoille, muoville yms.
- pyyhinnän- ja säänkestävä jälki

| Tuoteno. | Väri | Pakk. koko | EAN |
|----------|-----------|------------|---------------|
| BP198 | punainen | 1/36 | 4260036580198 |
| BP204 | sininen | 1/36 | 4260036580204 |
| BP211 | keltainen | 1/36 | 4260036580211 |



MERKINTÄLIIDUNPIDIN, metallia

BP2017

- soveltuu 10-12 mm liiduille
- tukeva rakenne
- kätevällä taskupidikkeellä
- liitua voi annostella päässä olevasta napista likaamatta käsiä
- pakkauskoko: 1/10/200
- EAN 6418914745582



VYÖTASKU liidunpitimelle

BP2029

- nahkainen vyötasku liidunpitimelle BP2017
- vyölenkin leveys 40 mm
- pakkauskoko: 1/12
- EAN 6418914745599

PROFI VARALYIJY

5 kpl, 5,6 x 120 mm, grafiitti

BP105

- grafiitti
- 5 kpl / pakkaus
- soveltuu puulle, paperille ja kartongille
- yleismerkintäsarja Profi BP99:n varalijy
- pakkauskoko: 1/120
- EAN 4260036580105

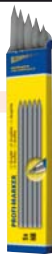

PROFI VARALYIJY

5 kpl, 5,6 x 120 mm, punainen

BP112

- punainen yleislyijy
- 5 kpl / pakkaus
- punainen yleislyijy soveltuu melkein mille tahansa kostealle tai kuivalle pinnalle
- yleismerkintäsarja Profi BP99:n varalijy
- pakkauskoko: 1/120
- EAN 4260036580112



PROFI VARALYIJY

5 kpl, 5,6 x 120 mm, keltainen

BP129

- keltainen yleislyijy
- 5 kpl / pakkaus
- keltainen yleislyijy soveltuu melkein mille tahansa kostealle tai kuivalle pinnalle
- yleismerkintäsarja Profi BP99:n varalijy
- pakkauskoko: 1/120
- EAN 4260036580129



PROFI VARALYIJY hitsaajille

5 kpl, 5,6 x 120 mm, saippuakivi

BP464

- saippuakiveä, valkoinen
- 5 kpl / pakkaus
- lyijyn pituus 120 mm
- valkoinen saippuakivilyijy soveltuu kuumalle metallille ja teräkselle aina 2000 °C asti
- kynä jättää pitkäkestoisen valkoisen palamattoman jäljen, joka näkyy tarkasti myös hitsauslasien läpi
- varalijy hitsaajan Profi merkintäsarjaan BP440:aan
- pakkauskoko: 1/120
- EAN 4260036580464



MERKINTÄLIIDUT, grafiitti

12 kpl, 12 x 120 mm

BP266

- merkintäliitu grafiitti 2B
- 12 kpl / pakkaus
- kulmikas malli
- koko 12 x 120 mm
- soveltuu erityisesti metsureille
- soveltuu kuivalle ja märälle puulle, paperille, kartongille, kivelle ja metallille
- pyyhinnän- ja säänkestävä jälki
- pakkauskoko: 1/36
- EAN 4260036580266



MERKINTÄLIIDUT renkaile

12 kpl, 12 x 120 mm

BP303

- merkintäliitu renkaile, valkoinen
- 12 kpl / pakkaus
- koko 12 x 120 mm
- soveltuu merkintään melkein mille tahansa alustalle, erityisen hyvin renkaile. Soveltuu myös kuivalle ja märälle puulle, lasille, kumille, kivelle, betonille, tiilille, laatoille yms.
- pyyhinnän- ja säänkestävä jälki
- pakkauskoko: 1/36
- EAN 4260036580303



411D ETÄISYYSMITTARI

FLU411D

- pienikokoinen, näppärä laseretäisyysmittari sisäkäyttöön
- tarkkuus $\pm 3,0$ mm
- mittausetäisyys: 0,1 – 30 m (0,33 - 100 ft)
- toiminnot: pinta-ala, tilavuus, Pythagoras, yhteen/vähennyslasku, jatkuva mittaus
- automaattinen katkaisu 180 sek:n jälkeen
- mittausyksiköt millimetrit ja tuumat
- käyttölämpötila -25 - 70 °C
- paristojen elinikä (2 x AAA) 3000 mittaukseen saakka
- mitat 118 x 50 x 26 mm
- paino 100 g
- pakkauskoke: 1/24

EAN 0095969467384



FLUKE®

Käyttökohteita:

- sisätilojen etäisyyksien mittaus
- seinien, lattian, katon pinta-alojen mittaaminen
- huoneiden tilavuuksien mittaukset
- tasavälien merkitseminen, esim. koolaukset, taulujen paikat ym.

F03 ETÄISYYSMITTARI

TAJ049

- mittaustarkeus $\pm 2,0$ mm* ($\pm 0,12$ tuumaa*)
- mittausetäisyys 0,1 - 30 m (0,33 - 100 jalkaa)
- näytön pienin yksikkö 1 mm (1/16 tuumaa)
- toiminnot: pinta-ala, tilavuus, Pythagoras, lisäys/vähennys, jatkuva mittaus
- automaattinen virrankatkaisu 180 s kuluttua
- mittausyksiköt millimetrit ja tuumat
- käyttölämpötila 0 - +40 °C (32 - +104 °F)
- säilytyslämpötila -25 dgr - +70 dgr (77 - +158 °F)
- paristojen käyttöaika (2 x AAA) jopa 3000 mittaukseen saakka
- mitat (P x L x K) 118 x 50 x 26 mm (4,65 x 1,97 x 1,02 tuumaa)
- paino 100 g
- pakkauskoke: 1/4

EAN 4975364047816



Tajima

Käyttökohteita:

- sisätilojen etäisyyksien mittaus
- seinien, lattian, katon pinta-alojen mittaaminen
- huoneiden tilavuuksien mittaukset
- tasavälien merkitseminen, esim. koolaukset, taulujen paikat ym.

* suotuisissa olosuhteissa (hyvä kohdepinta, huoneenlämpö) jopa 10 m (33 jalkaa). Epäsuotuisissa olosuhteissa kuten kirkas auringonvalo, hyvin heikosti heijastava kohdepinta tai suuret lämpötilanvaihtelut, poikkeama voi kasvaa $\pm 0,25$ mm/m ($\pm 0,01$ tuumaa) yli 10 m (33 jalan) etäisyydellä.

Leica
Geosystems

Leica Disto D5 ETÄISYYSMITTARI

LE001

- ensimmäinen laseretäisyysmittari, jossa on digitaalinen etsin (4x Zoom), suuri 2,4" värinäyttö ja $\pm 45^\circ$:n kaltevuussensori
- mittaustarkeus $\pm 1,0$ mm
- mittausetäisyys: 0,05 – 200 m (0,16 - 650 ft)
- näytön pienin yksikkö 0,1 mm
- toiminnot: pinta-ala, tilavuus, Pythagoras, Trapezium, lisäys/vähennys, jatkuva mittaus, kaltevuusmittaus
- sisäänrakennettu kaltevuussensori, kaltevuusmittaukset jopa $\pm 45^\circ$
- automaattinen sammutus (laser 3 min jälkeen / laite 6 min jälkeen)
- käyttölämpötila -10 - +50 °C (14 - +122 °F)
- säilytyslämpötila -25 - +70 °C (-13 - +158 °F)
- paristojen elinikä (2 x AA) 5000 mittaukseen saakka
- mitat (P x L x K) 143,5 x 55 x 30 mm
- paino 195 g
- pakkauskoke: 1

EAN 7640110690888



Digitaalinen etsin

- Integroidun digitaalisen etsimen (4x zoom) ja 2,4" värinäytön ansiosta on kohteen löytäminen entistä helpompaa pitkällä etäisyyksillä. Korkearesoluutioisuus tuottaa terävät, kristallinkirkkaat kuvat kohteesta, joten mittaaminen jopa kirkkaassa auringonpaisteissa on nyt mahdollista.

Kaltevuussensori

- Sisäänrakennetun kaltevuusanturin ansiosta voit mitata helposti ja nopeasti jopa $\pm 45^\circ$ kaateita. Sensori mahdollistaa absoluuttisen vaakaetäisyyden ja jopa sellaisten kohteiden vaakaetäisyyden mittaamisen, joiden edessä on esteitä.



Power Range Technology™

- Integroidun Power Range Technology™:n ansiosta voit mitata pitkiä etäisyyksiä erittäin helposti. Voit mitata 100 m ilman tähsleyvää ja jopa 200 m tähsleyvyn kanssa, ilman ylimääräisiä työvaiheita.

Tähtää pisteeseen ja mittaa

- Laser tekee sen mahdolliseksi! Laserpiste on erittäin näkyvä, siksi tiedät aina tarkasti mitä mittaat. Omaisuus on hyödyllinen erityisesti sellaisissa kohteissa, joihin on vaikea päästä. Saat täsmälliset tulokset, pitkälläkin etäisyyksillä.

Yksityiskohdat esillä

- Saat lisätietoa mittauksista, esimerkiksi huoneen tai kulmat, ja nämä tiedot ovat saatavissa yhdellä napin painalluksella.

Käyttökohteita:

- sisätilojen etäisyyksien mittaus, seinien, lattian, katon pinta-alojen mittaaminen, huoneiden tilavuuksien mittaukset, kaltevuuden mittaukset, tasavälien merkitseminen, esim. koolaukset, taulujen paikat ym.



**Leica Rugby 50
PYÖRIVÄ LASER**

LE002

- laserluokka 1
- laserdiodi 780 nm (infrared)
- itsetasausalue $\pm 5^\circ$
- tarkkuus $\pm 2,6$ mm / 30 m
- työskentely alue 300 m
- pyörimisnopeus 10 rps (600 rpm)
- käyttö yksinkertaisesti yhdellä painikkeella
- iskunkestävä luja kuori
- täysin suojattu pyöröjääpää
- vedenkestävä kaikissa olosuhteissa
- H.I. -korkeuden valvonta
- paristokäyttöinen
- pitkä paristonkesto
- paristotilan näyttö
- työskentelylämpötila -20 - +50°C
- sisältää:
 - tasolaserin
 - Rod-Eye -säteenilmaisimen
 - kantolaukun
- pakkauskoko: 1
- EAN 6418914776197



Aina automaattinen - Aina itsetasaus

- Leica Rugby 50 on suunniteltu siten, että se käynnistyy aina automaattisesti itsetasauksessa. Näin ei tarvitse huolehtia siitä, että laseria ei olisi asetettu oikein. Kun Leica Rugby 50 pystytetään kojeen laajan itsetasausalueen sisällä, se tasaa itse itsensä automaattisesti ja työskentely voi alkaa.

H.I. Korkeushälytys

- H.I. eli Korkeuden valvonta -toiminto valvoo Leica Rugby 50:n tasausta. Kojeen tai jalustan merkittävästi liikahtaessa, korkeushälytys aktivoituu. Tällöin Leica Rugby 50 lopettaa toimintansa ja antaa äänimerkin, joka ilmoittaa mahdollisista virheistä.

Pois tasauksesta -merkkivalo

- Normaalisti Leica Rugby 50 tasaa itse itseään jatkuvasti. Pienet tärähdykset ja heilahdukset voivat aiheuttaa pois tasauksesta -tilan. Tällöin pyöröjääpää lopettaa hetkellisesti ja lasersäteen ilmaiseva LED-valo vilkkuu, kunnes tasaus on tehty ja työ voi jatkua.



**Leica Rugby 100
PYÖRIVÄ LASER**

LE003

- laserluokka II
- laserdiodi 635 nm (kirkas, näkyvä säde)
- itsetasausalue $\pm 5^\circ$
- tarkkuus $\pm 1,5$ mm / 30 m
- työskentely alue 300 m
- pyörimisnopeus
5 rps (300 rpm) / 10 rps (600 rpm)
- manuaalinen kaade jopa 10 %
- automaattinen itsetasava pyörivä laser yleisrakentamiseen
- helppo 4 painikkeen ohjaus kaikkiin toimintoihin
- suunniteltu kestävämmän kaikkein vaativimpiakin työmaaooloja
- voidaan asettaa manuaalisesti 10%:n kaateeseen yhteen suuntaan, silloin kun kaadetta tarvitaan
- luja iskunkestävästä kumisuojustusta muovivalusta valmistettu kotelo
- täysin suojattu pyöröjääpää
- vedenkestävä kaikissa olosuhteissa
- H.I. -korkeuden valvonta
- paristotilan näyttö
- pitkä paristonkesto
- paristokäyttöinen
- työskentelylämpötila -20 - +50°C
- sisältää:
 - tasolaserin
 - Rod-Eye -säteenilmaisimen
 - kantolaukun
- pakkauskoko: 1
- EAN 6418914776203



LASERLAITTEET



STRONG
Line



VIIVA-/RISTIKKOLASER

SL006

- tarkkuus 3 mm/10 m
- laserluokka II
- laserdiodi 635 nm
- pysty- ja vaakasäde voidaan kytkeä päälle yhdessä tai erikseen
- työskentelyalue 25 m
- itsevaaituksen raja-arvo 5°
- paristot 3 x AA 1,5 V, paristojen toiminta-aika n. 25 h
- säde alkaa vilkkua, kun laite on itsevaaitusalueen ulkopuolella
- laitteessa pulse -toiminto, jolloin voidaan käyttää myös vastaanotinta (SL013 lisävaruste)
- pakkauskoko: 1/24
- EAN 6418914535480

VASTAANOTIN

SL013

- lisävaruste



VIIVALASER

SL001

- tarkkuus 3 mm/9 m
- laserluokka II
- laserdiodi 635 nm
- lähettää kolme sädetä - kaksi pystysädetä ja yhden vaakasäteen
- toimintaetäisyys max. 10 m
- säteen korkeus/leveys 14 m, kun laite on 10 m päässä heijastettavasta kohteesta
- itsetasausalue +/- 5°, itsetasausnopeus 3 sekuntia
- laite sammuu automaattisesti itsevaaitusalueen ulkopuolella
- laitteen pohjassa lukitusmekanismi, jolla heiluri lukitaan kuljetuksen ajaksi
- paristot 3 x AA, 1,5 V, paristojen kesto n. 15 h
- paino 0,9 kg
- sisältää laserlaitteen, suojalasit, kohdistuslevyn ja pehmeän kantolaukun
- pakkauskoko: 1/10
- EAN 6418914535435



VAAITUSLAITE 24 X

SL003

- tarkkuus 2 mm /1 km
- 24X suurennus
- objektiivin aukko 36 mm
- lyhin mittausetäisyys 0,5 m
- ympyrän mitta-asteikko 360°
- metallirunko
- suljettu rakenne mahdollistaa työskentelyn kaikissa sääolosuhteissa
- pakkauskoko: 1/4
- EAN 6418914535459



VIIVALASERIT

- tarkkuus 1 mm/5 m
- laserluokka II
- laserdiodi 635 nm
- toiminta-alue 10 m, vastaanottimella 25 m
- itsetasausalue +/- 3°
- itsevaaitusalueen ulkopuolella laite antaa sekä ääni- että valosignaalin
- kukin säteistä kytkettävissä yhdessä tai erikseen päälle/pois kaukosäätimen avulla
- kytkettäessä virta pois laite lukitsee vaaitusmekanismin automaattisesti kuljetusta varten
- vesitiiviysluokka IPX4
- käyttölämpötila-alue -10 - +50°C
- paristot:
 - laserlaite 3 x AA, 1,5 V, paristojen kesto n.10 h
 - vastaanotin 1 x 9 V, pariston kesto n. 30 h
- paino 2,2 kg
- sisältää laserlaitteen, laserlasit, laservastaanottimen, kaukosäätimen ja kantolaukun

SL002

- lähettää seuraavat laserviivat:
 - 3 kpl pystysädetä sivuille 180°
 - 1 kpl pystysäde eteen 90°
 - 2 pistesädetä: ylös ja alas
- pakkauskoko: 1
- EAN 6418914535442

SL002A

- lähettää seuraavat laserviivat:
 - 4 kpl pystysädetä sivuille 180°
 - 1 kpl pystysäde eteen 90°
 - 2 pistesädetä: ylös ja alas
- pakkauskoko: 1
- EAN 6418914557451

VARAVASTAANOTIN

SL010





PYÖRIVÄ LASER

SL004A

- laserluokka II
- laserdiodi 635 nm
- itsetasausalue +/- 5 astetta
- työskentelyetäisyys vastaanottimen kanssa 150 m
- pyörimisnopeus 120 - 500 kierr./min
- todella nopea itsevaaitus vaakasuoraan tai pystysuoraan vaaitukseen
- X- ja Y-akselin kallistus
- luotilaser ylös
- vesitiivis
- ladattava NiMh-akku
- akun toiminta-aika n. 20 h
- työskentelylämpötila -20 - + 50° C
- kaukosäädin, josta toimii lähes kaikki toiminnot
- kaukosäätimen kantomatka 30 m
- sisältää: pyörivän laserin, vastaanottimen, kaukosäätimen, kohdistuslevyn, latuslaitteen, kiinnitysalustan (seinäkiinnike)
- pakkausko: 1

EAN 6418914557468

VARAVASTAANOTIN

SL014



SL014

LATURI

SLV004A-L

AKKU (NiMh)

SLV004A-A



PYÖRIVÄ LASER

Proff

SL005

- laser luokka II
- laserdiodi 635 nm
- itsetasausalue +/- 5°
- työskentelyetäisyys vastaanottimen kanssa 200 m
- säädettävä pyörimisnopeus 0 / 5 / 200 / 420 rpm
- Y-akselin kulma 5°
- todella nopea itsevaaitus vaakasuoraan tai pystysuoraan työskentelyyn
- pystytasossa käytettäessä sädettä voidaan liikuttaa edespäin ja taaksepäin
- luotilaser ylös ja alas
- vesitiiviysluokka IPX6
- ladattava NiMh-akku, toiminta-aika n. 15 h, latausaika 5 h
- työskentelylämpötila -20 - +50°C
- kaukosäädin, josta voi käyttää lähes kaikkia toimintoja
- kaukosäätimen kantomatka n. 30 m
- sisältää pyörivän laserin, vastaanottimen, kaukosäätimen, kohdistuslevyn, kaksi akkua ja latuslaitteen
- pakkausko: 1

EAN 6418914535476

VARAVASTAANOTIN

SL014



SL014

LATURI

SLV005-L

AKKU (NiMh)

SLV005-A

KAUKOSÄÄDIN

SLV005-K

KONEVASTAANOTIN

SL007

- puumiin kiinnitettävä vastaanotin ja näyttölaite hyttiin
- magneettikiinnitys
- laitteessa valittavissa 2 tarkkuusalueita:
 - 1: +/- 2mm - +/- 10 mm
 - 2: +/- 5mm - +/- 23 mm
- vastaanottaa signaalin 360°
- vesi- ja pölytiivis metallikotelo
- käyttölämpötila -20...+50°C
- sopii yhteen lähes kaikkien merkkien kanssa
- sisäänrakennettu ladattava NiMh-akku 7,2 V / 2500 mAh
- akun kesto n. 40 h
- latausaika 15 h
- paino 3,1 kg
- sisältää vastaanottimen, lisänäytön hyttiin, akkukaapelin 12/24 V, välikaapelin, laturin ja kantolaukun
- pakkausko: 1

EAN 6418914535497



LASERTARVIKKEET



LASERVASTAANOTIN viiva-/ristikkolaserille

SL013

- lisävaruste viiva-/ristikkolaseriin SL006
 - sisältää 9 V pariston
 - pakkauskoko: 1
- EAN 6418914543065



LASERVASTAANOTIN viivalaserille

SL010

- sopii viivalaseriin SL002
 - sisältää 9 V pariston
 - pakkauskoko: 1
- EAN 6418914535527



LASERVASTAANOTIN pyörivälle laserille

SL014

- sopii pyöriviin lasereihin SL004 ja SL005
 - sisältää 9 V pariston
 - pakkauskoko: 1
- EAN 6418914543072



ALUMIINIJALUSTA

SL008

- säädettävät jalat lukituksilla
 - korkeus 98 - 165 cm
 - tasainen kiinnityspöytä
 - pakkauskoko: 1
- EAN 6418914535503



ALUMIINIJALUSTA VEIVILLÄ

SL009

- säädettävät jalat lukituksilla
 - korkeus 135 - 200 cm
 - tasainen kiinnityspöytä
 - pakkauskoko: 1
- EAN 6418914535510

VAAITUSLATAT



SL011

Lasereille 2,4 m

SL011

- millimetriasteikko, pikalukitus
 - max. pituus 2,4 m
 - pakkauskoko: 1/10
- EAN 6418914535534



SL012

Vaaituslaitteelle 5 m

SL012

- millimetriasteikko
 - max. pituus 5 m
 - pakkauskoko: 1/10
- EAN 6418914535541

DIGITAALISET MITTARIT

FLUKE®

JÄNNITE-/
JATKUVUUSTESTERI

T100

FLUT100

- LED-näyttö, jossa 12 lediä
- jännitemittaus 12 V - 690 V
- jatkuvuusmittaus, ilmaisu äänellä ja valolla
- vaihejärjestyksen mittaus
- yksinapainen vaiheilmais
- napaisuuden osoitin
- kohdevalo
- mittauskärjen suojus
- jännitteen koestus toimii ilman paristoa
- taajuus 0 - 400 Hz
- suojausluokka IP65
- paino 180 g
- mitat: 240 mm x 56 mm x 24 mm
- pakkauskoko: 1

EAN 0095969283175

DIGITAALINEN
YLEISMITTARI

FLU114

- true RMS -mittaukset
- ihanteellinen sähköjärjestelmien vianhakuun ja suora-
viivaiseen "toimii/ei toimi"
-testaukseen kodeissa ja
kaupallisissa kohteissa
- sisältää perustoimintojen lisäksi
erikoistoinnoin, jolla estetään
haamujännitteiden aiheuttamat
virheelliset lukemat
- analoginen pylväs näyttö
- automaattinen AC-/DC -jännitteen valinta
- pieni tuloimpedanssi estää haamujännitteet
- min/max-keskiarvo -tallennus signaalivaihteluiden tallentamiseen
- resistanssi, jatkuvuussummeri
- näytön pito -toiminto
- automaattinen/manuaalinen aluevalinta
- alhaisen paristojännitteen ilmoitus
- kompakti muoto irrotettavalla mittauskotelolla
- turvaluokitus: CAT III 600 V
- vakiovarustus: mittausjohdot 4 mm:n mittapäillä, suojakotelo ja
9 V alkaliparisto
- mitat: K167, L84, S46 mm
- paino 550 g
- pakkauskoko: 1

EAN 0095969095754

Tarkkuudet:

| | |
|--|----------------|
| DC-jännite 600 V, max. erottelukyky 1 mV | +/- (0,5 % +2) |
| AC-jännite 600 V, max. erottelukyky 1 mV | +/- (1,0 % +3) |
| Resistanssi 40 MΩ, max. erottelukyky 0,1 Ω | +/- (0,9 % +1) |



TEOLLISUUSPAKETTI

Fluke 179 Combo

FLU179KIT

- sisältää:
 - digitaalinen yleismittari (FLU179)
 - mittauskärjet 4 mm banaani liittimiin (FLUTP4)
 - silikonimittausjohdot (FLUTL224)
 - Sure Grip™ -hauenleuat (FLUAC220)
 - digitaalileysmittarien anturi
 - Maglite-taskulamppu
 - kova kantolaukku
- pakkauskoko: 1

EAN 0095969228640

SÄHKÖTESTERI
lisävarustesarjalla

T5-1000

FLUT5-1000KIT

- kompakti laite jännitteen, jatkuvuuden ja
AC-virran mittaamiseen
- mittaa 1000 volttiin asti
- Open Jaw™ -virranmittauksella voi tehdä
tarkistuksia 100 ampeeriin (AC) saakka
virtapiiriä katkaisematta
- LCD-näyttö
- automaattinen AC/DC -jännitteen valinta
- jatkuvuussummeri
- DC-napaisuuden osoitus
- vyökotelossa mittausjohdot ja mittapäät
ovat valmiina mittauksiin
- vakiovarustus: testeri, irrotettavat 4 mm:n
mittapäät (FLUTP4), vyökotelo ja
IAC-jännitteenkoetin
- testerin mitat K203, L51, S30,5 mm
- paino 0,38 kg
- pakkauskoko: 1

EAN 0095969242660

LÄMPÖ-
JA KOSTEUSMITTARI

FLU971

- teollisuuden ja laitosten huoltohenkilöstölle,
LVI-urakoitsijoille ja sisäilmanlaadun
ammattilaisille
- mittaa samanaikaisesti ilman kosteuden ja
lämpötilan
- mittaa kastepisteen ja märkälämpötilan
- 99 mittauksen tallennuskapasiteetti
- min-max-keskiarvo -tallennus
- näytön pito -toiminto
- EN61326-1 -standardin mukainen
- ergonominen rakenne, kiinteä vyöpide ja
suojaakotelo
- taustavalaistua kahden lukeman näyttö
- taitettava suojakansi
- alhaisen paristojännitteen osoitin
- mittausalue -20 - +60 °C
- lämpötilan mittaustarkkuus
 - 0 - 45 °C +/- 0,5 °C
 - 20 - 0 ja 45 - 60 °C +/- 1,0 °C
- erottelukyky 0,1 °C
- vasteaika (lämpötila) 500 ms
- lämpötila-anturin tyyppi NTC
- suhteellisen kosteuden mittaustarkkuus 5 % - 95 %
 - 10 % - 90 % +/- 2,5%
 - alle 10 % tai yli 90 % +/- 5%
- pakkauskoko: 1

EAN 0095969287517



LISÄVARUSTEET:



FLUKE®



JÄNNITTEENILMAISIN kaksoistunnistimella

FLULVD1

- havaitsee jännitteet alueelta 40 V – 300 V AC
- sininen valo: tunnistin on lähellä jännitettä
- punainen valo: tunnistin on lähes kiinni jännitteessä
- mukana monipuolinen kiinnitin esim. taskuun tai sähkökaapin oveen kiinnitettäväksi
- pakkauskoko: 1
- EAN 0095969257459



JÄNNITTEENKOETIN

FLU1AC

- erittäin helpokäyttöinen – havaitsee jännitteen ilman metallikosketusta: jos esim. kytkentärimassa, pistorasias- ja tai johtimessa on jännitettä, kärki hehkuu punaisena ja myös merkkiääni ilmoittaa jännitteestä
- mittausalue 200 – 1000 V AC
- paras turvaluokitus: CAT IV 1000 V
- testaa paristoja jatkuvasti ja ilmoittaa siitä säännöllisellä kaksoisvälähdyksellä
- pituus 148 mm
- sis. alkaliparistot 2 x AAA
- pakkauskoko: 1/6/12
- EAN 0095969290821



MITTAPÄÄ

FLUTP4

- punainen ja musta mittapää, joilla mittauksen pystyy tekemään lähemmäs olevista tai upotetuista liittimistä ohuen runko-osan ansiosta
- kärjen halkaisija 4 mm, sopii IEC-mukaisille pistorasioille
- CAT IV 600 V, CAT III 1000 V, 10 A -turvaluokitus, UL-listattu
- pakkauskoko: 1
- EAN 0095969057714



HAUENLEUAT

Sure Grip™

FLUAC285

- yksi pari (punainen, musta) hauenleukoja, niklatut teräsleuat
- monikäyttöiset, hammastetut leuat, käyttökohteet ohuesta langasta aina 20 mm:n pulttiin asti
- suositellaan käytettäväksi silikonimittausjohtojen FLUTL224 kanssa
- CAT IV 600 V, CAT III 1000 V, 10 A -turvaluokitus, UL-listattu
- pakkauskoko: 1
- EAN 0095969103428



HAUENLEUAT

Sure Grip™

FLUAC220

- yksi pari (punainen, musta) eristettyjä hauenleukoja
- pitävä ote halkaisijaltaan max. 9,5 mm ruuvikantoihin
- suositellaan käytettäväksi silikonimittausjohtojen FLUTL224 kanssa
- CAT IV 600 V, CAT III 1000 V, 10 A -turvaluokitus, UL-listattu
- pakkauskoko: 1
- EAN 0095969103398



HAUENLEUKA-MITTAPÄÄ

FLUAC72

- hauenleuat (punainen ja musta) mittausjohdoille FLUTL71
- leukojen aukeama 8 mm
- CAT IV 600 V, CAT III 1000 V, 10 A -turvaluokitus, UL-listattu
- pakkauskoko: 1
- EAN 0095969133210



MITTAJOHTOSARJA

FLUTL71

- yksi pari (punainen, musta), silikonieristeiset johdot, suorakulmaliittimet
- suositeltava myös μ V-mittauksiin
- CAT IV 600 V, CAT III 1000 V, virrankesto 10 A, UL-listattu
- pakkauskoko: 1
- EAN 0095969077293



SILIKONI-MITTAUSJOHDOT

FLUTL224

- yleisimmin käytettävät mittausjohdot (punainen, musta) turvallisilla bana-nipistokkeilla
- suorakulmaliitin toisessa ja suora liitin toisessa päässä
- vahvistettu vedonpoisto
- 1,5 m silikonieristeinen johto, kestää kuumaa ja kylmää
- CAT IV 600 V, CAT III 1000 V, 10 A -turvaluokitus, UL-listattu
- pakkauskoko: 1
- EAN 0095969103442



MONITOIMI-MITTAUSJOHTOSARJA

FLUTL76

- yksi pari (punainen, musta), 1,5 m pitkät silikonimittausjohdot suorakulmaliittimillä
- 4 mm irrotettava kärki, sopii eurooppalaiseen pistorasioihin
- irrottamalla kärjet pääsee helposti käsiksi jakorasioihin (2 mm)
- irrotettava, eristetty IC-suojus mahdollistaa mittauksen toisiaan lähellä olevista johtimista, GS38- mukainen
- CAT IV 600 V, CAT III 1000 V, 10 A -turvaluokitus, UL-listattu
- pakkauskoko: 1
- EAN 0095969207607



AJONEUVOMITTAPÄÄSARJA

FLUTLK282

- mittajohdosarja Fluke- ja Ambrope -yleismittareille
- sisältää yleisimmät ajoneuvopuolella tarvittavat mittapäät:
 - TP81 eristeen läpi mittaava piikki,
 - TL224 silikonimittausjohdot,
 - TP220 mittapäät
 - AC220 hauenleuat, AC285 hauenleuat
- pehmeä kantolaukku
- pakkauskoko: 1
- EAN 0095969261517



TASKU- YLEISMITTARI

MEPM51

- tehokas, taskukokoinen (paksuus alle 1 cm, paino 85 g)
- automaattinen aluevalinta
- helppolukuinen ja iso 4000 lukeman näyttö
- mittausalueet: VDC, VAC, kapasitanssi, resistanssi, taajuus, dioditesti ja jatkuvuussummi
- turvaluokitus: CAT III 300 V
- vakiovarustus: mittajohdot ja paristo
- pakkauskoko: 1

EAN 0095969261203



DIGITAALINEN YLEISMITTARI

ME30XR

- sisäänrakennettu kosketukseton jännitteentunnistus (ilmaisu äänellä ja visuaalisesti)
- 30 toimintoa / 9 aluetta
- jännitteenmittaus AC/DC 600 V
- virranmittaus 10 A
- resistanssi 20 MΩ
- manuaalinen alueen valinta
- dioditestaus, näytön pito-toiminto
- 1,5 V ja 9 V paristojen testaus
- alhaisen paristojännitteen osoitin
- mukana tuleva kätevä magneettihihna vapauttaa molemmat kätet työhön
- turvaluokitus CAT II 600 V ja CAT III 300 V
- vakiovarustus: mittausjohdot, 9 V paristo, magneettiripustin
- pakkauskoko: 1

EAN 0095969014168



PIHTIMITTARI

AMPACDC100

- suuri 3³/₄ numeron näyttö, suurin lukema 4000
- ensiluokkaiset AC/DC-mittausominaisuudet ja ergonominen muotoilu
- AC virta: 400 / 800 A
- DC virta: 400 / 1000 A
- AC / DC jännite: 600 V
- resistanssi: 400 ohm, 4 kohm, 40 kohm, 400 kohm, 4 Mohm, 40 Mohm
- kapasitanssi: 500.0nF, 5 μF, 50 μF, 500 μF, 3000 μF
- automaattinen ja manuaalinen mittausalueen valinta
- suhteellinen nolla
- automaattinen virransäätö
- maksimiarvon näyttö kytkentävirran mittauksille (vaste 30 ms)
- näytön pito-toiminto
- jatkuvuussummi
- leukojen avauma 50 mm
- turvaluokitus: EN61010, CAT III 600 V
- mitat: 227 x 78 x 40 mm
- paino 290 g
- vakiovarusteet: suojakotelo, mittajohdot, 9 V paristo
- pakkauskoko: 1

EAN 0095969370004



DIGITAALINEN YLEISMITTARI

ME5XP

- 3½ -numeroinen LCD-näyttö, suurin lukema 1999
- varustettu ainutlaatuisella VolTect™ kosketuksettomalla jännitteen ilmaisulla, Magne-Grip™ -suojakotelolla, sekä alhaisen paristojännitteen ilmaisimella
- DC jännite: 200 mV, 2 V, 20 V, 200 V, 1000 V, (± 1,0 % + 1)
- AC jännite (45 Hz ... 500 Hz): 200 mV, 2 V, 20 V, 200 V, 750 V (± 1,5 % + 5)
- DC virta: 200 μA, 2 mA, 20 mA, 200 mA, (± 1,5 % + 1)
- AC virta: 200 μA, 2 mA, 20 mA, 200 mA, (± 2,0 % + 5)
- resistanssi: 200 ohm, 2 kohm, 20 kohm, 200 kohm
- jatkuvuussummi: < 70 ohm
- dioditesti
- paristojen testaus: 1,5 V ja 9 V, (± 3,5 % + 2)
- näytön pito-toiminto
- min/max-tallennus
- väärin kytkettyjen mittajohdojen varoitus
- CAT I 1000 V / CAT II 600 V / CAT III 300 V
- mitat: 155 x 72 x 32 mm paino n. 210 g
- vakiovarustus: mittausjohdot, 9 V paristo, Magne-Grip™ -suojakotelo magneettiripustimella
- pakkauskoko: 1

EAN 0095969241458



DIGITAALINEN AJONEUVO-/YLEISMITTARI

AMPAU92

- yleismittari, jossa on normaalitoimintojen lisäksi autohuoltamoille tärkeitä mittaus toimintoja
- sisäänrakennettu lämpömittari, jolla voi mitata ilma-, pinta- tai immersiolämpötiloja
- jännitteen, virran, resistanssin ja jatkuvuuden lisäksi myös moottorin kierrosnopeuden (RPM) ja kosketuskulman (Dwell angle) mittaukset
- DC jännite: 400 mV, 4 V, 40 V, 400 V, 600 V, (± 1,0 % + 2)
- AC jännite: 400 mV, 4 V, 40 V, 400 V, 600 V, (± 2,0 % + 5)
- DC virta: 400 μA, 4000 μA, 40 mA, 400 mA, 10 A
- AC virta (50-500 Hz): 400 μA, 4000 μA, 40 mA, 400 mA, 10 A
- resistanssi: 400 ohm, 4 kohm, 40 kohm, 400 kohm, 4 Mohm, 40 Mohm
- taajuus: 4 kHz, 40 kHz, 400 kHz (± 0,1 % + 3)
- lämpötila: -20°C ... 1000°C, -4°F ... 1832°F
- RPM: 600 ... 4000 RPM, x10 RPM 4000 ... 12000 RPM (± 2 % + 4)
- pulssisuuhde: 1 % ... 90 %
- kosketuskulman mittaus: 4 CYL 0 ~ 90.0°/5 CYL 0 ~ 72.0°/6 CYL 0 ~ 60.0°/8 CYL 0 ~ 45.0°
- jatkuvuussummi: < 25 ohm
- dioditesti
- pakkauskoko: 1

EAN 0095969394147





INFRAPUNA- LÄMPÖMITTARI

MEIR608

- ergonominen pistoolimalli
- pieni, taskuun mahtuva
- mittausalue -18° - +400° C
- laserkohdistin (laserluokka II)
- näytön pito-toiminto (7 sekuntia)
- optinen erottelukyky 8:1
- tarkkuus 2 %
- taustavalaistu näyttö
- mukana 9 V paristo
- pakkauskoko: 1

EAN 0095969293679



KOSTEUS- / MONITOIMIMITTARI

XK6250

- monitoimimittari havaitsee ja paikantaa metallia, puuta, sähköä ja kosteutta erilaisista puumateriaaleista
- toiminnon valinta liukukytkimellä
- muovisuojus suojaa kosteudenmittausantureita
- toimii 9 V paristolla
- pakkauskoko: 1/20

EAN 6418914762114



TUTKA metalli/sähkö/puu

SL015

- metallille, puulle, sähkölle
- tunnistaa esim. metallin, virtajohdot seinissä, koolauspuut ym.
- punaisten merkivalojen määrä ja merkkiäänien tiheys ilmaisee kuinka lähellä kohde on
- helppokäyttöinen
- käyttölämpötila -5°C ... 38°C
- suojaa laitetta iskuilta, tärinältä, kosteudelta ja auringonvalolta
- toimii 9 V paristolla
- pakkauskoko: 1/60

EAN 6418914553910



JÄNNITTEENKOETIN 12 - 600 V AC

IKH6014

- mittausalue 12 - 600 V AC
- taajuus 50/60 Hz
- havaitsee jännitteen ilman kosketusta
- ilmaisimena LED-valo ja merkkiääni
- varustettu taskulipsillä
- kaksoiseristys
- sisältää 2 x 1,5 V LR44 nappiparistot
- käyttölämpötila 0 - +40°C
- pakkauskoko: 1/10/100

EAN 6418914760592



JÄNNITEKYNÄ 6-24 V

X009216

- 6/12/24 V
- pakkauskoko: 1/24/288

EAN 6418914150485



JÄNNITEKYNÄ 6-24 V

IKH7064

- metallirunko, teräspiikki
- hauenleukapuristin
- kaapelin pituus 80 cm
- pakkauskoko: 1/200

EAN 6418914706026



JÄNNITETESTERI 3-48 V

IKH7065

- 2 kpl teräspiikkejä, joista toinen jousikuormitettu
- hauenleukapuristin
- kaapelin pituus 90 cm
- pakkauskoko: 1/12/144

EAN 6418914706033





TESTERISARJA

IKH7104

- toimii kaikissa 12 voltin sytytysjärjestelmissä
- alipaine- ja polttoainepumpputesteri
- puristuspainemittari
- monitoiminen analysaattori
- induktiivinen xenon -ajotuslamppu
- kaukokäynnistyskytkin
- pakkauskoko: 1/6

EAN 6418914709584



Specialist



Bensiinimoottorin SYLINTERIPAINETESTERISARJA

IKH7228

- sisältö:
 - manometri pikaliittimellä ja ylipaineventtiilillä
 - korkeapaine yhdysputki varmuuslukkoliittimellä
 - suora testiputki kumitulpalla
 - taivutettu testiputki kumitulpalla
 - liittimet M10 x 1,0 • M12 x 1,25 • M14 x 1,25 • M18 x 1,5
- muovinen säilytysrasia
- pakkauskoko: 1/10

EAN 6418914649224



Dieselmootorin SYLINTERIPAINETESTERISARJA

IKH7105

- kattava ja helppokäyttöinen testerisarja dieselautoille
- sopii sekä suorille että epäsuorille suihkutussuuttimille
- tarkistaa moottorin puristuspuheen käynnistysolosuhteissa
- pikaliittimet nopeuttavat työskentelyä
- sisäänrakennettu paineenpoistovenktiili mahdollistaa testin toistamisen ilman laitteen purkamista
- joustava letku helpottaa pääsyä vaikeapääsyisille tulpan ja suihkuttimen alueille
- mittarissa kaksi asteikkoa välillä 0–70 bar ja 0–1000 lb/in²
- sisältö:
 - mittari, kok.pituus 560 mm, Ø 83 mm, asteikko 0–70 bar
 - hehkutulpan liittimet (kok.pituus, kierre):
 - 73,5 mm, M10x1,25
 - 114,5 mm, M10x1,25
 - 119 mm, M10x1,0
 - 54 mm, M12x1,25
 - 72 mm, M14x1,25
 - ruiskutussuuttimet
 - 78 mm, M20x1,5 (kok. pituus, kierre)
 - 64 mm, M24x2,0 (kok. pituus, kierre)
 - 114 mm, 21 mm (kok.pituus, ulko Ø)
 - Stanadyne-suutin kok.pituus 112 mm, ulko Ø 19 mm
 - kiinnikelevy, pituus 63,5 mm, leveys 25 mm, reiän Ø 17 mm
 - nivelkappale 90°
 - vaihtotiiviste- ja aluslevysarja
- pakkauskoko: 1/6

EAN 6418914709591



AKKUTESTERI KIRJOITTIMELLA

BAT121

- helppokäyttöinen, akkua säästävä testaus 10 sekunnissa
- käteen sopiva
- käytännöllinen, 8-paikkainen LCD-näyttö taustavalolla
- lukuisia kielivaihtoehtoja
- automaattinen testin kulku
- yksiselitteinen testaustulos
- verkkovirrasta riippumaton
- toimintajännite otetaan testattavasta akusta, suojattu väärän napaisuuden ja ylijännitteen varalta
- toimintajännitealue 8,5 V - 16 V
- akkuteistissä tulostetaan: akkujännite/käynnistysteho/varaustila
- generaattoritestissä tuostetaan: säätöjännite/diodien kunto
- pakkauskoko: 1

EAN 3165143334546



BOSCH