



www.ikh.fi

22. HIOMATARVIKKEET

Alustat.....	17,18,23	Käsihiomakivet.....	30
Fiiberipyörölaikat.....	11	Laikka-avaimet ja mutterit.....	2
Hioma-arkit.....	13-14	Lamellihiomalaikat.....	5-6
Hiomahylsyt ja hylsyn rungot.....	22,31	Liimalaikat.....	8
Hiomakangas.....	18b	Napalaikat.....	4
Hiomakivet.....	31	Puhdistusharjat.....	24
Hiomakolmiot.....	12	Puhdistuslaikat.....	6
Hiomalaikat.....	4	Puuvillalaikat.....	23
Hiomalaite.....	16	Päättömät hiomanauhat.....	19-21
Hiomaliuskat.....	17	Pölynpoistoletku.....	16
Hiomapaperi- ja hiomakangasrullat.....	15	Rullatelineet.....	15
Hiomapaperilaadut taulukko.....	7	Smirkeliharjat.....	26
Hiomapyöröt.....	11,17	Smirkelinkivet.....	27
Hiomatuet.....	16,18	Supistusholkkiparit.....	27
Hiomatyyny.....	14,24	Tarra-arkit.....	13
Hiomavälineet PG-Mini.....	31-32	Tarralaikat.....	9-10
Hoonaustryökalut.....	33	Telinehioma-arkkeille.....	14
Höylä / raspi.....	18,30	Teräsharjat.....	28
Karhunkielet, karhuntassu.....	18b	Teräsvilla.....	18b
Kartiokuppilaikka.....	4	Timanttilaikat.....	2
Katkaisulaikat.....	3-4	Tupsu-, kuppi- ja lautasharjat.....	25
Kiillotustyynyt ja -villat.....	23	Viilat.....	29-30
Kiskon katkaisulaikka.....	4	Viimeistelyharjat.....	22
Kuparirouhintalaikat.....	6	Viimeistelypyöröt.....	10,12



- Asiantuntevaa palvelua -

KULMAHIOMAKONEEN LAIKKAMUTTERIT M14



TPG21800

- Ø 22 mm
- kartiomainen
- pakkauskoko: 1/10
- EAN 8011017218007



TPG21900

- Ø 22 mm
- litteä
- pakkauskoko: 1/10
- EAN 8011017219004

KULMAHIOMAKONEEN LAIKKA-AVAIMET



35 mm

TPG22800

- pakkauskoko: 1/10
- EAN 8011017228006



20/35 mm, säädettävä

TPG23000

- pakkauskoko: 1/10
- EAN 8011017230009

MIRKA

TIMANTTI-LAIKAT

- yleislaikka luonnonkivelle, raudoitetuille betonille ja puutarhalaatoille



Tuoteno.	Koko Ø	Pakk. koko	EAN
MIR1265	125 x 22 mm	1/10	6416868962635
MIR1264	230 x 22 mm	1/20	6416868962666

MIRKA

TIMANTTI-LAIKAT

- kiven ja betonin kuivakatkaisuun
- segmentoitu



Tuoteno.	Koko Ø	Pakk. koko	EAN
T0893	115 x 22 mm	1	6416868931228
T0894	125 x 22 mm	1	6416868929133
T0896	180 x 22 mm	1	6416868929140
T0895	230 x 22 mm	1	6416868929157

MIRKA

TIMANTTI-LAIKAT kaakelille

- kaakelin, klinkkerin, keraamisten laattojen sekä marmorin kuivakatkaisuun



Tuoteno.	Koko Ø	Pakk. koko	EAN
T0890	110 x 1,6 x 22,2 mm	1/10	6416868962635
MIR1416	125 x 1,6 x 22,2 mm	1/10	6416868962604
MIR1417	180 x 1,6 x 25,4 mm	1/10	6416868962611

HI-TEC

TIMANTTI-LAIKAT

- kiven ja betonin kuivakatkaisuun
- segmentoitu



Tuoteno.	Koko Ø	Pakk. koko	EAN
T0888	115 x 22 mm	1/10	6418914187443
T0887	125 x 22 mm	1/10	6416868928877
T0886	230 x 22 mm	1/35	6418914103146

MIRKA

TIMANTTI-KUPPILAIKAT

- segmentoitut uplarata
- betonin, luonnonkiven, raudoitettun betonin, kaakelin, klinkkerin, marmorin, keraamisten laattojen ja puutarhalaattojen hiomiseen



Tuoteno.	Koko Ø	Pakk. koko	EAN
MIR1352	115 x 22 mm	1	6416868923063
MIR1418	125 x 22 mm	1/10	6416868939842

MIRKA

TIMANTTI-KUPPILAIKAT

- bumerangirata
- betonin, luonnonkiven, raudoitettun betonin, puutarhalaattojen, kaakelin, klinkkerin, keraamisten laattojen ja marmorin hiointaan



Tuoteno.	Koko Ø	Pakk. koko	EAN
MIR1419	125 x 22 mm	1/10	6416868900200

TIMANTTILAIKKA 125 mm

XWSV024-26

- soveltuu m. Steeltec sirkkeliinterien teroitus-koneeseen XWS024
- pakkauskoko: 1
- EAN 6418914721517



KATKAISULAIKAT



KATKAISULAIKAT PUULLE

- kiinnitysreikä Ø 22,2 mm
- pakkausko: 1/5



Tuoteno.	Koko Ø	Vahvuus	EAN
TPG41990	115 mm	2,0 mm	8011017419909

MIRKA

M-FIX KATKAISULAIKAT YLEISKÄYTTÖÖN

- kiinnitysreikä Ø 22,2 mm
- yleislaikka sekä mustan että jaloteräksien katkaisuun
- pakkausko: 1/10



Tuoteno.	Koko Ø	Vahvuus	EAN
MFIX11510	115 mm	1,0 mm	6416868946758
MFIX11516	115 mm	1,6 mm	6416868946765
MFIX11520	115 mm	2,0 mm	6416868946796
MFIX12510	125 mm	1,0 mm	6416868946772
MFIX12516	125 mm	1,6 mm	6416868946789
MFIX12520	125 mm	2,0 mm	6416868946802
MFIX18020	180 mm	2,0 mm	6416868946819
MFIX23020	230 mm	2,0 mm	6416868946826

MIRKA

M-CUT INOX KATKAISULAIKAT JALOTERÄKSILLE

- kiinnitysreikä Ø 22,2 mm
- sekä mustan että jaloteräksien katkaisuun
- keskikova, rauta- ja rikkivapaa
- pakkausko: 50 (MCK115A: 1/20)



Tuoteno.	Koko Ø	Vahvuus	EAN
MCK115	115 mm	2,0 mm	6416868929836
MCK115A	115 mm, 10+1 kpl	2,0 mm	6416868943146
MCK125	125 mm	2,0 mm	6416868929843
MCK12516	125 mm	1,6 mm	6416868930160
MCK180	180 mm	2,0 mm	6416868929850
MCK230	230 mm	2,0 mm	6416868929867

MIRKA

M-CUT KATKAISULAIKAT KIVELLE JA BETONILLE

- kiinnitysreikä Ø 22,2 mm
- pakkausko: / 25



Tuoteno.	Koko Ø	Vahvuus	EAN
SFKK115	Ø 115 mm	2,5 mm	6416868930214
SFKK125	Ø 125 mm	2,5 mm	6416868930351
SFKK230	Ø 230 mm	2,5 mm	6416868929874

MIRKA

M-PRO KATKAISULAIKAT TERÄKSELLE

- kiinnitysreikä Ø 22,2 mm
- hiiliteräkselle ja valuraudalle
- kova, tehokkaille koneille, ammattikäyttöön
- pakkausko: 50



Tuoteno.	Koko Ø	Vahvuus	EAN
MPK125	125 mm	2,0 mm	6416868930450
MPK180	180 mm	2,0 mm	6416868930740
MPK230	230 mm	2,0 mm	6416868930221

MIRKA

M-PRO INOX KATKAISULAIKAT JALOTERÄKSILLE

- ruostumattomalle ja haponkestävälle teräkselle
- kova, rauta- ja rikkivapaa
- pakkausko: 10 (MPIK07610-MPIK07616: 50)



Tuoteno.	Koko Ø	Vahvuus	Kiinnitysreikä	EAN
MPIK07610	76 mm	1,0 mm	10,0 mm	6416868930719
MPIK07616	76 mm	1,6 mm	10,0 mm	6416868930702
MPIK12510	125 mm	1,0 mm	22,2 mm	6416868930788
MPIK12516	125 mm	1,6 mm	22,2 mm	6416868930795
MPIK125	125 mm	2,0 mm	22,2 mm	6416868930757
MPIK180	180 mm	2,0 mm	22,2 mm	6416868930764
MPIK23019	230 mm	1,9 mm	22,2 mm	6416868933390
MPIK230	230 mm	2,0 mm	22,2 mm	6416868930771

MIRKA

M-PRO KATKAISULAIKKA TERÄKSELLE

- kiinnitysreikä Ø 22,2 mm
- napasyvennetty saumanavauslaikka teräkselle
- pakkausko: / 50



Tuoteno.	Koko Ø	Vahvuus	EAN
MIR1155	125 mm	3,4 mm	6416868931051

MIRKA

M-FIX KATKAISULAIKAT KIVELLE JA BETONILLE

- kiinnitysreikä Ø 22,2 mm
- pakkausko: 1/25



Tuoteno.	Koko Ø	Vahvuus	EAN
MFIX11528	115 mm	2,8 mm	6416868960686
MFIX12528	125 mm	2,8 mm	6416868960693
MFIX23028	230 mm	2,8 mm	6416868960716

KATKAISULAIKAT, HIOMALAIKAT



KATKAISULAIKAT

- kiinnitysreikä Ø 22,2 mm
- teräkselle / ruostumattomalle teräkselle



Tuoteno.	Koko Ø	Vahvuus	Kpl	Pakk. koko	EAN
FIX115	115 mm	2,0 mm	10	1/5/40	6418914538368
FIX125	125 mm	2,0 mm	10	1/5/40	6418914538375
FIX12510	125 mm	2,0 mm	25	1/2/24	6418914548480
FIX230	230 mm	2,0 mm	10	1/5/10	6418914538382



KATKAISULAIKAT

- kiinnitysreikä Ø 22,2 mm
- teräkselle / ruostumattomalle teräkselle



Tuoteno.	Koko Ø	Vahvuus	Kpl	Pakk. koko	EAN
FIX12510	125 mm	1,0 mm	25	1/2/24	6418914548480



M-PRO KISKONKATKAISULAIIKA

- kiinnitysreikä Ø 25,4 mm
- pakkauskoko: 1/10



Tuoteno.	Koko Ø	Vahvuus	EAN
MPK355	356 mm	3,6 mm	6416868931167



M-FIX HIOMALAIKAT TERÄKSELLE 5 kpl

- kiinnitysreikä Ø 22,2 mm
- 5 kpl/pakkaus
- pakkauskoko: 1/5



Tuoteno.	Koko Ø	Vahvuus	EAN
MFIX11564	115 mm	6,4 mm	6416868929839
MFIX12564	125 mm	6,4 mm	6416868930160
MFIX18064	180 mm	6,4 mm	6416868929843
MFIX23064	230 mm	6,4 mm	6416868929850



M-PRO NAPALAIKAT TERÄKSELLE

- kiinnitysreikä Ø 22,2 mm
- yleislaatu teolliseen käyttöön
- nopea, ei tärisä, leikkaa pehmeästi
- pakkauskoko: 1/25



Tuoteno.	Koko Ø	Vahvuus	EAN
MPH115	115 mm	7,2 mm	6416868937527
MPH125	125 mm	7,2 mm	6416868935721
MPH150	150 mm	7,2 mm	6416868937534
MPH180	180 mm	7,2 mm	6416868936629
MPH230	230 mm	7,2 mm	6416868936421



HIOMALAIKAT

- kiinnitysreikä Ø 22,5 mm
- teräkselle



Tuoteno.	Koko Ø	Vahvuus	Kpl	Pakk. koko	EAN
FIX12560	125 mm	6,0 mm	5	1/5/20	6418914548497



M-FLEX HIOMALAIKAT METALLILLE

- kiinnitysreikä Ø 22 mm
- pakkauskoko: 1/25
- HUOM! napalaikkojen käyttökulman on oltava >25°



Tuoteno.	Koko Ø	Vahvuus	Pakkaus-koko	EAN
SFH115	115 mm	6,4 mm	1/25	6416868930597
SFH125	125 mm	6,4 mm	1/25	6416868930603
SFH180	180 mm	6,4 mm	1/25	6416868930610
SFH230	230 mm	6,4 mm	1/5/25	6416868930443



M-CUT NAPALAIKAT TERÄKSELLE

- kiinnitysreikä Ø 22,2 mm
- yleislaikka teräksen ja jaloteräksen hiontaan
- keskikova, nopea työstö
- pakkauskoko: / 25



Tuoteno.	Koko Ø	Vahvuus	EAN
MCH125	125 mm	7,0 mm	6416868930399
MCH230	230 mm	7,0 mm	6416868930412

KARTIOKUPPI-LAIKKA 125x50 mm

MIR005

- kierre M 14
- bakeliittisidonnainen, kahdella teräsvahvikkeella varustettu laikka
- kivelle ja betonille
- nopeaan ja tehokkaaseen hiontaan
- max. kehänopeus 50 m/s
- pakkauskoko: 1/10
- EAN 6416868904642



SUORAT LAMELLI-HIOMALAIKAT ALOX

- kiinnitysreikä Ø 22 mm
- lasikuiturunko
- pakkausko: /200



MIRKA

Tuoteno.	Koko Ø	Karkeus	EAN
MIR786	127 mm	60	6416868938258

M-PRO SUORAT LAMELLI-HIOMALAIKAT ZIRKONIUM

- kiinnitysreikä Ø 22 mm
- lasikuiturunko
- pakkausko: 10



MIRKA

Tuoteno.	Koko Ø	Karkeus	EAN
MIR1015	127 mm	60	6416868926552
MIR1016	127 mm	80	6416868926569

MIRKA

M-PRO VINOT LAMELLI-HIOMALAIKAT ZIRKONIUM

- kiinnitysreikä Ø 22 mm
- lasikuitutausta
- pakkausko: 1/10



Tuoteno.	Koko Ø	Karkeus	EAN
MIR1009	127 mm	40	6416868916737
MIR1010	127 mm	60	6416868916744
MIR1011	127 mm	80	6416868916751
MIR1012	127 mm	120	6416868925234

MIRKA

M-PRO VINOT LAMELLI-HIOMALAIKAT CERAMIC

- kiinnitysreikä Ø 22 mm
- lasikuitutausta
- pakkausko: 1/10



Tuoteno.	Koko Ø	Karkeus	EAN
MIR1388	127 mm	40	6416868937893
MIR1389	127 mm	60	6416868925029
MIR1390	127 mm	80	6416868937909
MIR1391	127 mm	120	6416868938685

Fixit TOOLS

VINOT LAMELLI-HIOMALAIKAT 5 kpl

- kiinnitysreikä Ø 22,2 mm
- metallille, ruostumattomalle teräkselle
- pakkausko: 1/4/40



Tuoteno.	Koko Ø	Karkeus	EAN
FIX40115A	115 mm	40	6418914548503
FIX60115A	115 mm	60	6418914548510
FIX80115A	115 mm	80	6418914548527
FIX40125A	125 mm	40	6418914548534
FIX60125A	125 mm	60	6418914548541
FIX80125A	125 mm	80	6418914548558

MIRKA

M-FLEX VINOT LAMELLI-HIOMALAIKAT ZIRKONIUM

- kiinnitysreikä Ø 22 mm
- lasikuiturunko



Tuoteno.	Koko Ø	Karkeus	Pakkausko	EAN
MIR610	127 mm	40	10/200	6416868924374
MIR610A	127 mm	40, 6 kpl	1/10	6416868947687
MIR611	127 mm	60	10/200	6416868924381
MIR611A	127 mm	60, 6 kpl	1/10	6416868947694
MIR612	127 mm	80	10/200	6416868924398
MIR612A	127 mm	80, 6 kpl	1/10	6416868947700
MIR613	127 mm	120	10/200	6416868924978

MIRKA

M-FLEX VINOT LAMELLI-HIOMALAIKAT ALOX

- kiinnitysreikä Ø 22 mm
- lasikuiturunko



Tuoteno.	Koko Ø	Karkeus	Pakkausko	EAN
MIR600	115 mm	40	10/200	6416868916812
MIR600A	115 mm	40, 6 kpl	1/10	6416868947656
MIR601	115 mm	60	10/200	6416868916836
MIR6101A	115 mm	60, 6 kpl	1/10	6416868947663
MIR602	115 mm	80	10/200	6416868922554
MIR602A	115 mm	80, 6 kpl	1/10	6416868947670
MIR603	115 mm	120	10/200	6416868916805

MIRKA

VINOT LAMELLI-HIOMALAIKAT INOX

- kiinnitysreikä Ø 22 mm
- jaloteräkselle
- hioo pienemmällä pintalämmöllä
- lasikuiturunko
- pakkausko: 10/240



Tuoteno.	Koko Ø	Karkeus	EAN
MIR781	127 mm	60	6416868922691

Fixit TOOLS

VINOT LAMELLI-HIOMALAIKAT 5 kpl

- kiinnitysreikä Ø 22,2 mm
- metallille, ruostumattomalle teräkselle
- pakkausko: 1/4/40



Tuoteno.	Koko Ø	Karkeus	EAN
FIX40115	115 mm	40	6418914548565
FIX60115	115 mm	60	6418914548572
FIX80115	115 mm	80	6418914548589
FIX40125	125 mm	40	6418914548596
FIX60125	125 mm	60	6418914548602
FIX80125	125 mm	80	6418914548619

MIRKA

**VINOT
LAMELLI-
HIOMALAIKAT
ZIRKONIUM**

- kiinnitysreikä Ø 22 mm
- lasikuiturunko
- pakkausko: 10/160



Tuoteno.	Koko Ø	Karkeus	EAN
MIR620	178 mm	40	6416868921069
MIR621	178 mm	60	6416868921076
MIR622	178 mm	80	6416868921083

MIRKA

**M-PRO
SUORAT LAMELLI-
HIOMALAIKAT
ZIRKONIUM**

- kiinnitysreikä Ø 22 mm
- lasikuiturunko
- pakkausko: 1/10



Tuoteno.	Koko Ø	Karkeus	EAN
MIR1405	127 mm	40	6416868926545

MIRKA

**KIILLOTUS-
LAMELLILAIKAT**

- kiinnitysreikä Ø 22,2 mm
- kolmiulotteinen hiomapinta
- metallien esikiillotukseen ja kiillotukseen
- pakkausko: 1/5/10



Tuoteno.	Koko Ø	Karkeus	EAN
MIR1408	125 mm	hieno	6416868937268
MIR1407	125 mm	keskikarkea	6416868937251
MIR1406	125 mm	karkea	6416868937244

PUHDISTUSLAIKAT

- puhdistukseen
- valmistettu karkeasta kuidusta ja hioma-aineesta
- tukkeutumaton, ei "syö" metallia

MIRKA



**CBS
Puhdistuslaikka
kulmahiomakoneelle**

- pakkausko: 10

Tuoteno.	Koko mm	EAN
MIR530	115 x 22	8427888250303
MIR531	125 x 22	8427888250204

MIRKA

**KUPARI-
ROUHINTA-
LAIKAT**

- koko 406 x 25 mm
- betonin, liimojen ja pinnoitteiden poistoon
- pakkausko: 1/10



Tuoteno.	Karkeus	EAN
MIR1005	10	6416868940558
MIR1007	24	6416868938364

**CSD
Puhdistuspyörö
porakoneelle**

- pakkausko: 1/10



Tuoteno.	Koko mm		EAN
MIR533	100 x 13 x 6	IP-pakattu	6416868935608
MIR534	150 x 13 x 8	IP-pakattu	6416868935615
MIR1013	100 x 13 x 6	irto	6416868926859
MIR1014	150 x 13 x 8	irto	6416868926934

HIOMAPAPERILAADUT

Tuote	Selkämateriaali	Hiomajyvä	Soveltuu				Käyttöalueet
			Puu	Metalli	Komposiitti	Lakka	
HIOMAPAPERIT							
Avomax Plus	T/F-paperi	Al.oks	x			x	Pehmeille puulajeille, antistaattinen paperi
Carat	D/C/B-paperi	Al.oks	x			x	Stearoitu välihiomapaperi
Coarce Cut	Vahvistettu erikoispaperi	Al.oks	x	x	x	x	Tehokas laatu täyteaineille, puulle, metallille ja muoveille
Combi	Kombipaperi	Piikarbidi	x			x	Erikoistuote lattiahiontaan
Ecowet	B-special latexpaperi	Piikarbidi		x	x	x	Joustava vesihiomapaperi
Fiber	Vahva fiiberi	Al.oks		x	x		Hitsaussaumojen ym. metallien hiontaan
Fiber Inox	Vahva fiiberi	Inox		x			Erikoislaatu jaloteräksen hiontaan
Fineflex	A-paperi	Piikarbidi		x	x	x	Stearoitu välihiomapaperi
Gold	E/D/C-paperi	Al.oks	x		x	x	Yleislaatu pinnoitteiden hiontaan
Goldflex	A-Latex-paperi	Al.oks	x			x	Joustava välihiomapaperi
Hiflex	C-Latex-paperi	Al.oks	x	x		x	Joustava hiomapaperi käsihiontaan
Hiomant	E-paperi	Al.oks	x			x	Kuivahiomapaperi - käsihionta - konehionta
Jepuflex Antistat	T/F-paperi	Al.oks	x	x		x	Koville puulajeille, antistaattinen paperi
Mirox	D/B-paperi	Al.oks	x			x	Kuivahiomapaperi - käsihionta
Q Silver	C/D-Latex-paperi	Al.oks	x	x	x	x	Vaativaan hiontaan, pinnoitteet, puu, metalli
Royal	B-paperi	Al.oks	x		x	x	Optimoitu pehmeille pinnoittelle
Royal Micro	Latex-paperi	Al.oks			x	x	Pinnoitteiden välihiontaan (märkä, kuiva)
Royal Plus	D/C/B-paperi	Al.oks	x	x	x	x	Pinnoitteiden hiontaan
Sica Fine	F/E-paperi	Piikarbidi	x		x	x	Antistaattinen väli- ja viimeistelyhiontapaperi
Sica Fine Stearat	F/E-paperi	Piikarbidi	x		x	x	Antistaattinen väli- ja viimeistelyhiontapaperi, stearaatti-pinnoitettu
WPF	C/B-latexpaperi	Al.oks/ piikarbidi		x	x	x	Vesihiomapaperi

HIOMAKANKAAT							
Alox	Joustava J-kangas	Al.oks		x			Metallihiomakangas käsihiontaan
Hiolit F Stearat	Joustava F-kangas	Al.oks	x	x			Joustava hiomakangas viimeistelyhiontaan, pinnoitettu
Hiolit J	Joustava J-kangas	Al.oks	x	x			Vahva hiomakangas puun ja metallien nauhahiontaan
Hiolit X	Vahva X-kangas	Al.oks	x	x			Vahva kangas yleishiontaan
Mirkon	Jäykkä polyesterikangas	Zirkonium		x			Erikoistuote metallien korkeapainehiontaan, kuiva- tai märkähionta
Mirkon Kroni	Jäykkä polyesterikangas	Zirkonium		x			Jaloteräksien kuivahiontaan
Oraflex	Joustava F-kangas	Al.oks	x	x			Eriyisen joustava kangas muotohiontaan
Stalit	Jäykkä polyesterikangas	Al.oks/ piikarbidi	x	x			Erikoistuote puun ja metallin hiontaan

ERIKOISSELKÄMATERIAALIT							
Abralon	Erikoisverkko, taustavaahdotettu	Piikarbidi	x	x	x	x	Mattaukseen, viimeistelyyn ja esikiillotukseen
Abranet	Erikoisverkko	Al.oks	x		x	x	Pölytön hionta, maalit ja täyteaineet
Mirlon	Kuitukangas	Al.oks	x	x	x	x	Hiontaan, puhdistukseen, viimeistelyyn
Abranet Soft	Taustavaahdotettu erikoisverkko	Al.oks	x	x	x	x	Vaativaan hiontaan, käyttö kosteana

LIIMALAIKAT

MIRKA

LIIMALAIKAT

- Gold
- klassikko a utomaalaamoalalla
- kuivahiomapaperi täyteaineille ja maaleille
- sopii erinomaisesti myös puun ja lakan hiontaan
- pakattu 10 kpl/ripustuslaatikko

150 mm 10 kpl

Tuoteno.	Karkeus	Pakk. koko	EAN
MIR411	60	1/200	6416868606539
MIR412	80	1/200	6416868606560
MIR414	120	1/200	6416868606638
MIR416	180	1/200	6416868622492
MIR418	240	1/200	6416868632682
MIR420	320	1/200	6416868645712



150 mm 10 kpl, 6-reikäiset

Tuoteno.	Karkeus	Pakk. koko	EAN
MIR375	40	1/10	6416868662054
MIR377	80	1/10	6416868697971
MIR379	120	1/10	6416868662016
MIR381	180	1/10	6416868662023
MIR383	240	1/10	6416868662030
MIR386	400	1/10	6416868662047

LIIMALAIKKA
230 mm

MIR045

- Jepuflex
- kovan puun, metallin, muovin, lakan ym. hiontaan
- koko Ø 230 mm
- karkeus 100
- sopii esim. XW026 hiomakoneeseen
- pakkausko: / 100
- EAN 6416868618013

LIIMALAIKAT 150 mm
100 kpl

- Gold
- 6 reikää
- yleislaatu, sopii puun, pinnoitteiden ja tasoitteiden hiontaan
- pakkausko: 1/10

Tuoteno.	Karkeus	EAN
MIR1103	80	6416868609059
MIR1104	100	6416868608960
MIR1105	120	6416868608977
MIR1107	180	6416868608991
MIR1109	240	6416868609011



LIIMALAIKAT 150 mm

- Gold
- Ø 150 mm
- pakattu laatikoihin
- pakkausko: 1/10

Tuoteno.	Karkeus	Kpl/ltk	EAN
MIR389	40	50	6416868608267
MIR391	80	100	6416868608144
MIR392	100	100	6416868608052
MIR395	180	100	6416868608083
MIR397	240	100	6416868608106
MIR399	320	100	6416868608120
MIR400	400	100	6416868608137

MIRKA

**Kuitupohjaiset
VIIMEISTELY-
TARRAPYÖRÖT
50 mm**

- max. 8000 rpm
- 100 kpl / pakkaus



Tuoteno.	Karkeus	Koko Ø	EAN
MIR253	hieno	50 mm	6416868711905

MIRKA

**TARRAPYÖRÖLAIKAT 125 mm
5 kpl**

- Jepuflex A lox
- erikoispaperik oville puulajeille, myös metallin hiontaan
- selkämateriaali T/F-paperi, sideaine tekoharts, tiheä
- 8 reikää
- 5 kpl/pakkaus
- pakkauskoko: 1/40



Tuoteno.	Karkeus	Koko Ø	EAN
MIR134	180	125 mm	6416868629026
MIR135	240	125 mm	6416868655865
MIR1433	lajitelma 5 kpl (40/60/80/120/180)	125 mm	6416868260939

MIRKA

**Royal Micro
TARRAPYÖRÖ-
LAIKAT 77 mm
100 kpl**

- vaativaan käyttöön
- pakkauskoko: 1/10



Tuoteno.	Karkeus	Koko Ø	EAN
MIR1163	180	77 mm	6416868212730
MIR1164	240	77 mm	6416868640229
MIR1165	320	77 mm	6416868615685
MIR1166	400	77 mm	6416868615760

MIRKA

**TARRAPYÖRÖLAIKAT
115/125 mm 5 kpl**

- Coarse Cut Alox
- tehokas maalin, kitin ym. poistoon, erinomainen myös puun ja metallin hiontaan
- vahvistettu selkämateriaali, sideaine tekoharts, puoliavoin
- 8 r eikää
- 5 kpl/pakkaus
- pakkauskoko: 1/10



Tuoteno.	Karkeus	Koko Ø	EAN
MIR121	60	115 mm	6416868612578
MIR122	80	115 mm	6416868629040
MIR123	120	115 mm	6416868612615
MIR130	40	125 mm	6416868612349
MIR131	60	125 mm	6416868622881
MIR132	80	125 mm	6416868621808
MIR132A	100	125 mm	6416868662849
MIR133	120	125 mm	6416868621792
MIR133A	150	125 mm	6416868662856

TARRALAIKAT

Reiällinen

- 8 p ölynpoistoreikää
- 10 kpl/pakkaus



Tuoteno.	Karkeus	Koko Ø	Pakkaus- koko	EAN
TPG34935	60	115 mm	1/10	8011017349350
TPG34940	120	115 mm	1/10	8011017349404
TPG34945	240	115 mm	1/10	8011017349459
TPG34973	40	125 mm	1/10	8011017349732
TPG34975	80	125 mm	1/10	8011017349756
TPG34980	120	125 mm	1/10	8011017349800
TPG34985	240	125 mm	1/10	8011017349855



Reiätön

- 10 kpl/pakkaus



Tuoteno.	Karkeus	Koko Ø	Pakkaus- koko	EAN
TPG34955	40	125 mm	1/10	8011017349558
TPG34960	120	125 mm	1/10	8011017349602
TPG34965	240	125 mm	1/10	8011017349657

MIRKA

TARRAPYÖRÖLAIKAT

- Hiomant
- erittäin korkealaatuinen ja käyttöalueeltaan laaja hiomapaperi
- kova puu, metalli, muovit, lakat, maalit
- 8 pölynpoistoreikää / laikka
- pakkausko: 1/10



Ø 125 mm 20 kpl

Tuoteno.	Karkeus	Koko Ø	EAN
MIR1358	40	125 mm	6416868623994
MIR1359	80	125 mm	6416868618754
MIR1360	120	125 mm	6416868610307
MIR1361	lajitelma	125 mm	6416868624083

Ø 125 mm 50 kpl

Tuoteno.	Karkeus	Koko Ø	EAN
MIR210	40	125 mm	6416868612462
MIR211	60	125 mm	6416868612479
MIR212	80	125 mm	6416868612486
MIR213	100	125 mm	6416868612493
MIR214	120	125 mm	6416868612516
MIR215	150	125 mm	6416868611779
MIR216	180	125 mm	6416868615241
MIR217	240	125 mm	6416868615258
MIR218	320	125 mm	6416868641400
MIR219	400	125 mm	6416868510683

MIRKA

**TARRAPYÖRÖLAIKAT
150 mm
100 kpl**

- Q-Silver
- vaativaan hiontaan, hyvä lämmönkesto
- komposiitit, metallit, puu



Tuoteno.	Karkeus	Pakkausko	EAN
MIR1121	80	1/6	6416868670691
MIR1122	100	1/10	6416868603699
MIR1123	120	1/10	6416868618549
MIR1124	150	1/10	6416868603347
MIR1125	180	1/10	6416868621358
MIR1126	240	1/10	6416868670714
MIR1127	320	1/10	6416868652079
MIR1128	400	1/10	6416868670738

MIRKA

**TARRAPYÖRÖLAIKAT
200 mm
50 kpl**

- Coarse Cut Gold
- yleislaatu puun, pinnoitteiden ja tasoitteiden hiontaan
- 8 reikää



Tuoteno.	Karkeus	Pakkausko	EAN
MIR1091	40	1/10	6416868612585

MIRKA

**TARRAPYÖRÖLAIKAT 150 mm
10 kpl**

- Gold
- yleislaatu puun, pinnoitteiden ja tasoitteiden hiontaan
- 6 + 1 reikää
- 10 kpl/pakkaus



Tuoteno.	Karkeus	Pakkausko	EAN
MIR1383	40	1/10	6416868697469
MIR1384	80	1/10	6416868636987
MIR1385	120	1/10	6416868693256
MIR1386	180	1/10	6416868695823
MIR1387	240	1/10	6416868697056

MIRKA

**TARRAPYÖRÖLAIKAT
150 mm
100 kpl**

- Gold
- yleislaatu puun, pinnoitteiden ja tasoitteiden hiontaan
- 6 + 1 reikää
- pakkausko: 1/10



Tuoteno.	Karkeus	Pakkausko	EAN
MIR037	80	1/6	6416868253924
MIR030	100	1/10	6416868253832
MIR031	120	1/10	6416868253849
MIR032	150	1/10	6416868253856
MIR033	180	1/10	6416868253863
MIR034	240	1/10	6416868253887
MIR035	320	1/10	6416868253894
MIR036	400	1/10	6416868253900

MIRKA

**TARRAPYÖRÖLAIKAT 150 mm
100 kpl**

- Q-Silver
- vaativaan hiontaan, hyvä lämmönkesto
- komposiitit, metallit, puu
- 6+1 reikää



Tuoteno.	Karkeus	Pakkausko	EAN
MIR1335	80	1/6	6416868665239
MIR1339	180	1/10	6416868675733
MIR1341	240	1/10	6416868674828
MIR1343	320	1/10	6416868603460
MIR1344	400	1/10	6416868301694
MIR1345	500	1/10	6416868626179

MIRKA

**TARRAPYÖRÖLAIKAT
300 mm**

- Jepuflex
- puun hiontaan
- sopii esim. Woodtec laikkahiomakoneeseen XW009



Tuoteno.	Karkeus	Pakkausko	EAN
MIR1223	40	1/25	6416868628036
MIR1224	60	1/25	6416868629798
MIR1225	80	1/25	6416868628043
MIR1226	120	1/25	6416868643084

MIRKA

**Kuitupohjaiset
QUICK-
VIIMEISTELY-
PYÖRÖT**

ROLOC-KIINNITYKSELLÄ

- pikakiinnitys tyyppi R
- pakkausko: 100

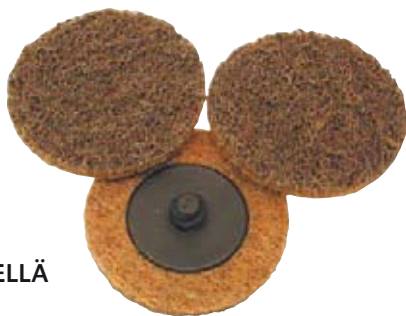

Tuoteno.	Karkeus	Koko Ø	RPM max.	EAN
MIR232	karkea	50 mm	8000	6416868934502
MIR233	keskikarkea	50 mm	8000	6416868934519
MIR234	karkea	75 mm	5500	6416868934533
MIR235	keskikarkea	75 mm	5500	6416868934526

MIRKA

**QUICK-
VIIMEISTELY-
PYÖRÖT**

ROLOC-KIINNITYKSELLÄ

- AloX
- pikakiinnitys tyyppi R
- pakkausko: 100

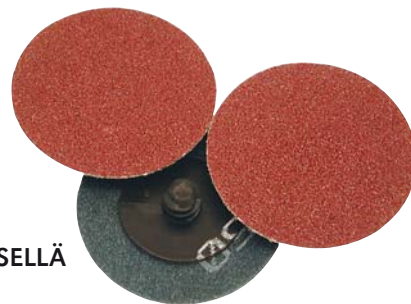

Tuoteno.	Karkeus	Koko Ø	RPM max.	EAN
MIR238	36	50 mm	25000	6416868934410
MIR239	50	50 mm	25000	6416868934427
MIR240	80	50 mm	25000	6416868934434
MIR241	120	50 mm	25000	6416868934441

MIRKA



FIIBERIPYÖRÖLAIKAT

- AloX
- esim. hitsaussaumojen hiontaan
- selkämateriaali vahva fiiberi, sideaine tekoharts, tiheäsrotteinen
- 25 kpl/pakkaus
- pakkausko: 2,5/100

Tuoteno.	Karkeus	Ø mm	Kpl/pakk.	Pakk. koko	EAN
MIR580	16	125	25	25/100	6416868920444
MIR581	24	125	25	25/100	6416868920093
MIR592	36	125	3	1/10	6416868936155
MIR582	36	125	25	25/100	6416868920109
MIR593	50	125	3	1/10	6416868936162
MIR583	50	125	25	25/100	6416868920116
MIR584	60	125	25	25/100	6416868920123
MIR595	80	125	3	1/10	6416868936179
MIR585	80	125	25	25/100	6416868920130
MIR586	100	125	25	25/100	6416868920147
MIR587	120	125	25	25/100	6416868920154
MIR570	16	180	25	25/100	6416868920451
MIR571	24	180	25	25/100	6416868920178
MIR572	36	180	25	25/100	6416868920192
MIR573	50	180	25	25/100	6416868920192
MIR574	60	180	25	25/100	6416868920208
MIR575	80	180	25	25/100	6416868920215
MIR577	120	180	25	25/100	6416868920239

MIRKA

**HIOMAPYÖRÖT
KESKIÖREI'ÄLLÄ
10 kpl**

- porakoneelle,
6 tai 8 mm karalle
- pakkausko: 1/10



Tuoteno.	Karkeus	Koko Ø	EAN
MIR539	40	125 mm	6416868630268
MIR540	80	125 mm	6416868630282
MIR541	Lajitelma 10 kpl 2 x 40/60/80/100	125 mm	6416868630312

MIRKA

**KAKSIPIUOLISET
HIOMAPYÖRÖT
406 x 25 mm**

- Combi, Jepuflex Plus
- betonin, puun ja pinnoitteiden hiontaan
- pakkausko: 1/25



Tuoteno.	Karkeus	EAN
MIR900	16	6416868650242
MIR901	24	6416868628173
MIR902	36	6416868610505
MIR903	40	6416868613001
MIR904	60	6416868613025
MIR905	80	6416868613032
MIR906	100	6416868612936
MIR907	120	6416868612943

MIRKA

FIIBERIPYÖRÖLAIKKA

- keraaminen, itseeroittuva hiomajyvä
- raskaaseen metallien hiontaan
- pakkausko: 1



Tuoteno.	Karkeus	Koko Ø	EAN
MIR1347	60	180 mm	6416868928884



TARRAHIOMA-KOLMIOT 54 mm 10 kpl

• esim. käsihioma-alustaan TPG33979



Tuoteno.	Karkeus	Pakkausko	EAN
TPG34825	60	1/5	8011017348254



TARRAHIOMA-KOLMIOT 90 mm 5 kpl

• 6 reikää



Tuoteno.	Karkeus	Pakkausko	EAN
TPG34830	40	1/10	8011017348308
TPG34840	80	1/10	8011017348407
TPG34845	120	1/10	8011017348452
TPG34850	240	1/10	8011017348506

TARRAHIOMA-KOLMIOT 90 mm 5 kpl

- Jepuflex A lox
- 6 reikää
- erikoispaperi k oville puulajeille
- selkämateriaali T/F-paperi, sideaine tekoharts, tiheä



Tuoteno.	Karkeus	Pakk. koko	EAN
MIR551	40	1/10	6416868619416
MIR1434	60	1/10	6416868677256
MIR552	80	1/10	6416868624632
MIR553	120	1/10	6416868624649
MIR554	180	1/10	6416868624663



TARRAHIOMA-KOLMIOT 90 mm 5 kpl

- 6 reikää
- puun, metallien ja tasoitteiden hiontaan



Tuoteno.	Karkeus	Pakkausko	EAN
MIR1392	lajitelma 5 kpl 40/60/80/120/180	1/10	6416868260977

TARRAHIOMA-KOLMIOT 90 mm 20 kpl

- 6 reikää
- puun, metallien ja tasoitteiden hiontaan



Tuoteno.	Karkeus	Pakk. koko	EAN
MIR1353	40	1/40	6416868260861
MIR1354	80	1/40	6416868260878
MIR1355	120	1/40	6416868260885
MIR1356	180	1/40	6416868260892
MIR1357	lajitelma 20 kpl 4x40/80/120/150/180	1/40	6416868260908



KÄRKIHIOMA-ARKIT 135 mm 5 kpl

• 4 + 1 reikää

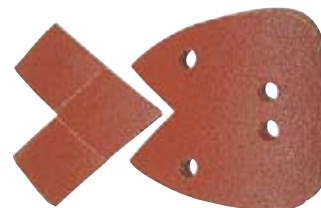

Tuoteno.	Karkeus	Pakkausko	EAN
MIR151	40	1/20	6416868662375
MIR152	80	1/20	6416868677294
MIR153	120	1/20	6416868662399
MIR154	180	1/20	6416868677317
MIR155	lajitelma 5 kpl 1x40/80/120 2x180	1/40	6416868662412



TARRAHIOMA-KOLMIOT 105 mm 5 kpl

• 6 reikää



Tuoteno.	Karkeus	Pakk. koko	EAN
MIR1027	40	1/10	6416868673180
MIR1028	80	1/10	6416868673197
MIR1029	120	1/10	6416868673203
MIR1030	180	1/10	6416868673210
MIR1404	lajitelma 5 kpl 40/80/2x120/180	1/10	6416868693270



KÄRKIHIOMA-ARKIT 175 mm 5 kpl

• 8 + 1 reikää

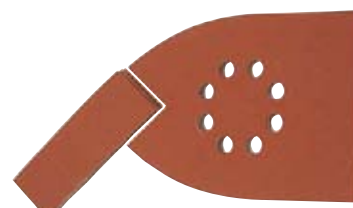

Tuoteno.	Karkeus	Pakkausko	EAN
MIR162	80	1/10	6416868677386
MIR163	120	1/10	6416868662313
MIR164	180	1/10	6416868677409

MIRKA



**ITSELIIMAUTUVAT
HIOMA-ARKIT 70 x 450 mm**

- Gold
- yleislaatu puun, pintoitteiden ja tasoitteiden hiontaan

Tuoteno.	Karkeus	Pakkausko	EAN
MIR431	60	50/400	6416868532425
MIR432	80	50/400	6416868506334
MIR433	100	100/400	6416868506341

MIRKA

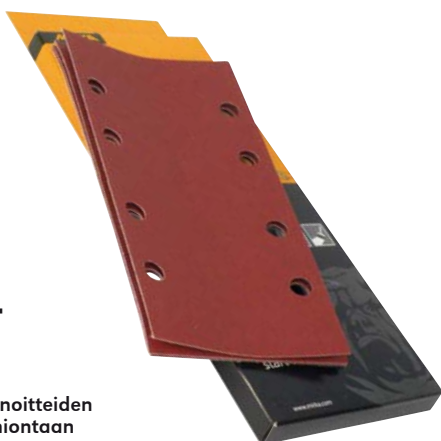

**TARRA-ARKIT
93 x 185 mm**

- 8 reikää
- välihiomapaperi pintoitteiden ja tasoitteiden käsihiontaan

Tuoteno.	Karkeus	Kpl/ pakkaus	Pakk. koko	EAN
MIR1365	40	5	1/10	6416868565225
MIR1366	60	5	1/10	6416868593198
MIR1367	80	5	1/10	6416868595666
MIR1368	120	5	1/10	6416868565768
MIR1369	180	5	1/10	6416868503975
MIR1409	lajitelma 5 kpl 2x60/2x80/120		1/10	6416868503999

MIRKA

**KUIVAHIOMA-
PAPERIARKIT
93 x 230 mm**

- Alox
- käsihiontaan ja käsihiomakoneille
- puun, muovin, maalin ja lakan kuivahiontaan
- selkämateriaali D/B-paperi, sideaine R/G, puoliavoin



Tuoteno.	Karkeus	Kpl/ pakkaus	Pakkaus- koko	EAN
MIR560	40	10	1/10	6416868513943
MIR1362	40	20	1/40	6416868535792
MIR561	60	10	1/10	6416868532357
MIR562	80	10	1/10	6416868513950
MIR1363	80	20	1/40	6416868535808
MIR563	100	10	1/10	6416868530063
MIR564	150	10	1/10	6416868501742
MIR544	150	25	1/40	6416868502282
MIR565	lajitelma 2x40,60 80,100, 120	10	1/10	6416868532340
MIR1364	lajitelma	20	1/40	6416868508901

MIRKA



**TARRA-ARKIT
81 x 133 mm
100 kpl**

- Q-Silver
- vaativaan käyttöön, paras pinta/naarmusvyvyys
- pintoitteiden, puun ja metallin hiontaan
- 8 reikää

Tuoteno.	Karkeus	Pakkausko	EAN
MIR442	80	1/10	6416868527926
MIR444	120	1/5	6416868527940
MIR445	150	1/10	6416868527582

MIRKA

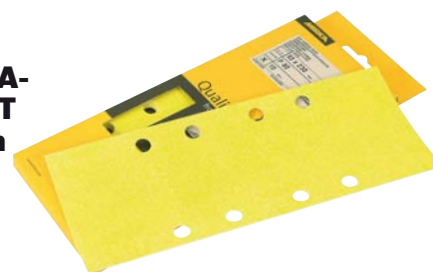

**KUIVAHIOMA-
PAPERIARKIT
93 x 230 mm**

- käsihiomapaperi puulle ja maalille
- 10 kpl/pakkaus
- 8 reikää

Tuoteno.	Karkeus	Pakk. koko	EAN
MIR1175	40	1/10	6416868540161
MIR1176	60	1/10	6416868540215
MIR1177	80	1/10	6416868540178
MIR1178	100	1/10	6416868540192
MIR1179	150	1/10	6416868540208
MIR1180	lajitelma 10 kpl 2 x 40/60/80/100/150	1/10	6416868540338

MIRKA



**TARRA-ARKIT
115 x 230 mm**

- Royal Plus Alox
- kuivahiomapaperi metallille ja lakalle, täyteaineille ja maaleille, tehokas aineenpoisto
- selkämateriaali D/C-paperi, sideaine tekoharts, puoliavoin
- 10 reikää

Tuoteno.	Karkeus	Kpl/ pakkaus	Pakkaus- koko	EAN
MIR460	40	25	1/10	6416868521047
MIR461	60	50	1/10	6416868534276
MIR462	80	100	1/10	6416868540048
MIR463	100	100	1/10	6416868540055
MIR464	120	100	1/10	6416868540062
MIR466	180	100	1/10	6416868504170

MIRKA

**KUIVAHIOMA-PAPERIARKIT
115 x 280 mm**

- Alox
- 10 kpl/pakkaus
- pakkauskoko: 1/10



Tuoteno.	Karkeus	EAN
MIR661	60	6416868513868
MIR662	80	6416868513875
MIR664	120	6416868524444
MIR666	Lajitelma 2x40,60,80,100,150	6416868501360

MIRKA

**KUIVAHIOMA-PAPERIARKIT
230 x 280 mm**

- Mirox
- käsihiontaan ja käsihiomakoneille
- puun, muovin, maalin ja lakan kuivahiontaan
- selkämateriaali D/B-paperi, sideaine R/G, puoliavoin



Tuoteno.	Karkeus	Kpl/pakkaus	Pakkaus-koko	EAN
MIR820	40	25	25/250	6416868518597
MIR821	60	25	25/250	6416868518580
MIR822	80	25	25/250	6416868518573
MIR823	100	50	50/500	6416868518566
MIR824	120	50	50/500	6416868518559
MIR825	150	50	50/500	6416868518542
MIR826	180	50	50/500	6416868518535
MIR827	240	50	50/500	6416868518528

MIRKA

**VÄLIHIOMA-PAPERIARKIT
230 x 280 mm**

- Carat Flex
- maalin, lakan ja täyteaineen välihiontaan
- Stearat-pintakäsittelyn ansiosta hiomapaperi kestää kauemmin
- pakkauskoko: 50/500



Tuoteno.	Karkeus	EAN
MIR831	100	6416868518511
MIR832	120	6416868532647
MIR833	150	6416868518504
MIR834	180	6416868518498
MIR836	240	6416868518481
MIR838	320	6416868518474
MIR839	400	6416868518467

MIRKA

**VESIHIOMA-PAPERIARKIT
230 x 280 mm**

- Ecowet
- märkähiontaan, myös komposiittaineille
- selkämateriaali C/B-paperi, sideaine tekoharts, tiheä
- pakkauskoko: 50/500



Tuoteno.	Karkeus	EAN
MIR804	180	6416868532609
MIR806	240	6416868518702
MIR808	320	6416868532623
MIR810	400	6416868530049
MIR812	600	6416868518672
MIR813	800	6416868518665
MIR814	1000	6416868518630
MIR815	1200	6416868518658

MIRKA

**HIOMAKANGAS-ARKIT metallille
230 x 280 mm**

- Alox
- puun ja metallin käsihiontaan
- selkä joustavaa J-kangasta, sideaine tekoharts, tiheä



Tuoteno.	Karkeus	Pakkauskoko	EAN
MIR841	60	25/250	6416868535143
MIR843	120	50/500	6416868535068
MIR845	180	50/500	6416868594607
MIR846	240	50/500	6416868535150

TELINELINE HIOMA-ARKEILLE

MIR800

- 12 lokeroa
- 230 x 280 arkeille
- sinkitty
- pakkauskoko: 1
- EAN 6416868927917

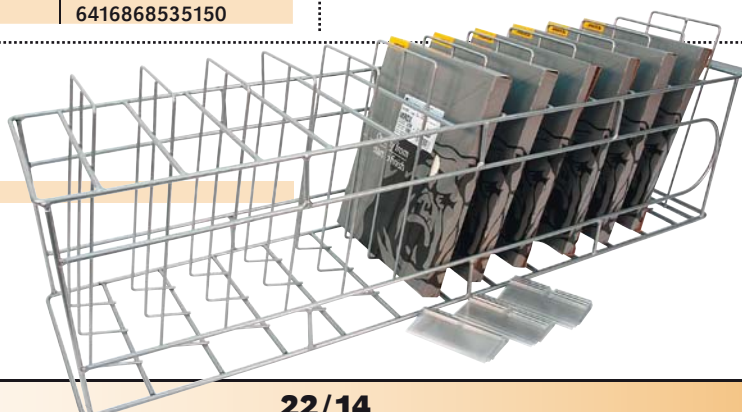

MIRKA

HIOMAKANGASRULLAT 38 mm x 2,5 m

- Alox
- puun ja metallin käsihiontaan
- selkää joustavaa J-kangasta, sideaine tekoharts, tiheä
- pakkauskoko: 1/10

MIRKA



Tuoteno.	Karkeus	EAN
MIR771	80	6416868817782
MIR773	120	6416868817843
MIR775	180	6416868852431
MIR776	240	6416868836172

HIOMAKANGASRULLAT 50 mm x 25 m

- Hiolit F
- joustavaselkäinen hiomakangas puun ja metallien käsi- tai konehiontaan
- pakkauskoko: 1/5

MIRKA



Tuoteno.	Karkeus	EAN
MIR050	80	6416868843989
MIR051	100	6416868843910
MIR052	120	6416868843927
MIR053	150	6416868843934
MIR054	180	6416868843941
MIR055	240	6416868843958
MIR056	320	6416868843965
MIR057	400	6416868843972

KUIVAHIOMA- PAPERIRULLAT 115 mm x 5 m

- erittäin korkaluokkaisia hiomapapereita
- laaja käyttöalue, painopisteinä kovempien puulajien hionta
- soveltuu myös metallin, muovin ja lakattujen pintojen hiontaan
- MIR640, MIR646 ja MIR647 Jepuflex, MIR641-MIR645 Avomax
- pakkauskoko: 1/20

MIRKA



Tuoteno.	Karkeus	EAN
MIR640	40	6416868809206
MIR641	60	6416868807929
MIR642	80	6416868807936
MIR643	100	6416868807899
MIR644	120	6416868807905
MIR645	150	6416868807912
MIR646	180	6416868809183
MIR647	240	6416868809190

HIOMAPAPERIRULLAT 115 mm x 25 m

- Goldflex S soft
- laminoitu vaahtomuovitausta - tasainen hiontatulos
- perforoitu
- pehmeä ja joustava välihiomapaperi pinnoitteiden ja tasoitteiden kuiva- ja märkähiontaan
- profiloitujen pintojen sekä epäsäännöllisten ja hankalien osien käsihiontaan
- pakkauskoko: 1

MIRKA

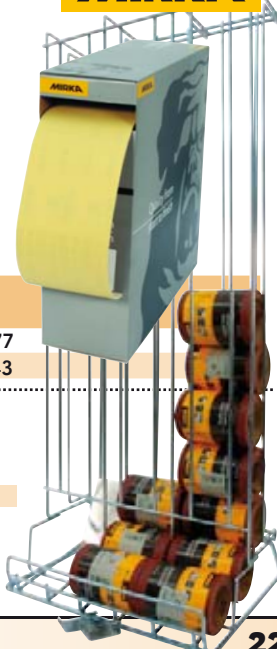

Tuoteno.	Karkeus	EAN
MIR1236	400	6416868594577
MIR1238	600	6416868527643

SINKITYY RULLATELINE

MIR639

- 3 x 10 rullalle
- pakkauskoko: 1
- EAN 641686917277

HIOMAKANGASRULLAT 50 mm x 50 m

- Alox
- puun ja metallin käsihiontaan
- selkää joustavaa J-kangasta, sideaine tekoharts, tiheä
- pakkauskoko: 1/5

MIRKA



Tuoteno.	Karkeus	EAN
MIR760	60	6416868840582
MIR761	80	6416868840575
MIR762	100	6416868831474
MIR763	120	6416868840599
MIR764	150	6416868831153
MIR765	180	6416868837124
MIR766	240	6416868841589
MIR767	320	6416868831252
MIR768	400	6416868827606

MIRKA

KUIVAHIOMA- PAPERIRULLAT

- Mirox
- puun ja maalin käsihiontaan



115 mm x 2,5 m

Tuoteno.	Karkeus	Pakkauskoko	EAN
MIR1371	40	1/8	6416868802559
MIR1372	60	1/10	6416868807202
MIR1373	80	1/10	6416868840063
MIR1374	100	1/10	6416868807226
MIR1375	120	1/10	6416868807189
MIR1376	150	1/10	6416868800982
MIR1377	180	1/10	6416868800975
MIR1378	240	1/10	6416868800968

115 mm x 50 m

Tuoteno.	Karkeus	Pakkauskoko	EAN
MIR010	40	1/5	6416868800708
MIR011	60	1/5	6416868800715
MIR012	80	1/5	6416868800722
MIR013	100	1/5	6416868800647
MIR014	120	1/5	6416868800654
MIR015	150	1/5	6416868800661
MIR016	180	1/5	6416868800678
MIR017	240	1/5	6416868800685

KUIVAHIOMA- PAPERIRULLAT 115 x 50 m

MIRKA

- Hiomant
- paksumpipohjaisena sopii paremmin konehiontaan ja vaativaan käsihiontaan kuin Mirox, joka on muuten samantyyppinen hiomapaperi
- pakkauskoko: 1/5

Tuoteno.	Karkeus	EAN
MIR750	40	6416868806304
MIR751	60	6416868806335
MIR752	80	6416868806342
MIR753	100	6416868806243
MIR754	120	6416868806250
MIR755	150	6416868806267
MIR756	180	6416868806274
MIR757	240	6416868806298



PUINEN RULLATELINE

MIR009

- neljälle rullalle
- pakkauskoko: 1
- EAN 6416868917345



Abranet PÖLYTÖN HIONTA

MIRKA



HIOMATUKI HIOMALIUSKOILLE

MIR1258

- pölynpoistolla, 53 reikää
- tarrakiinnitys
- koko 70 x 400 mm
- pakkauskoko: 1
- EAN 6416868923483

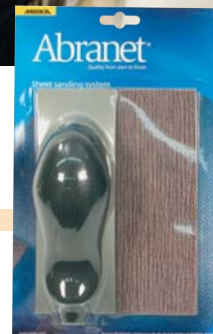

PÖLYNPOISTOLETKU

MIR1002

- 20 mm x 4 m
- antistaattinen
- pakkauskoko: 1
- EAN 6416868936698



KÄSIHIOMATUKI + 3 hiomaliuskaa

MIR1174

- 70 x 198 mm
- liitäntä pölynpoistoletkulle
- mukana 3 hiomaliuskaa, karkeus 120
- pakkauskoko: 1/10
- EAN 6416868960433

HIOMAKONE 225 mm

Miro 955

MIR1259

- seinien ja kattojen hiontaan
- teho 550 W / 230 V
- kierrosluku 650-1600 rpm
- hioma-alusta Ø 225 mm
- paino 4,7 kg
- sisältää pölynpoistoletkun, hiontalaitteen, kantolaukun ja 1 kpl Abranet 225 mm hiomapyörö, karkeus 120
- pakkauskoko: 1
- EAN 6416868963632



Miro 955 kanssa suositellaan teollisuuspölynimurin käyttöä. Jos käytät tavallista pölynimuria on syytä asentaa syklonierotin, sillä muuten hienojakoinen hiontapöly voi vahingoittaa imurin moottoria.

Abranet
hiomapyöröt
ja -liuskat
seur.
sivulla

EPÄKESKO- HIOMAKONEET 400 W

- kompakti sähkökäyttöinen epäkeskohiomakone
- teho 400 W / 230 V
- tasavirtajännite hiomakoneelle 22 VDC
- nopeus 4000-10 000 rpm
- epäkeskoliike 5,0 mm
- 1 kpl Abranet hiomapyörö 125 mm (karkeus 120) + 1 kpl suojalaippa

**Ø 125 mm
CEROS-550CV**

MIR550CV

- hioma-alustan halkaisija 125 mm
- tuotteen paino 850 g
- pakkauskoko: 1
- EAN 6416868721423

**Ø 150 mm
CEROS-650CV**

MIR650CV

- hioma-alustan halkaisija 150 mm
- tuotteen paino 920 g
- pakkauskoko: 1
- EAN 6416868721447



Sopivat Abranet hiomapyöröt:

Tuoteno.	Karkeus	EAN
MIR1394	80	6416868693942
MIR1395	120	6416868626230
MIR1396	180	6416868691405
MIR1397	240	6416868695816
MIR1398	320	6416868691078

Sopivat Abranet hiomapyöröt:

Tuoteno.	Karkeus	EAN
MIR1399	80	6416868610031
MIR1400	120	6416868610017
MIR1401	180	6416868605990
MIR1402	240	6416868644401
MIR1403	320	6416868636857



Abranet PÖLYTÖN HIONTA

MIRKA

Abranet HIOMAPYÖRÖT JA -LIUSKAT

- patentoitu hiontamateriaali Abranet®
- vallankumouksellinen uusi tekniikka pölyttömään hiontaan
- hiomajyvä alumiinioksidia, sideaine tekohartsia, selkämateriaali erikoisverkkoa
- monitoiminen hiomatuote, jota käytetään auto- ja puusepänteollisuudessa sekä komposiittiaineiden hiontaan
- tehokas, kestävä ja pitkäikäinen tuote
- pilleröinnin ja tukkeutumisen väheneminen
- parempi maalaustulos ja pinnanlaatu
- työn nopeutuminen: ei peittämistä, ei siivousta
- terveellisempi työympäristö
- vähemmän ympäristökuormitusta

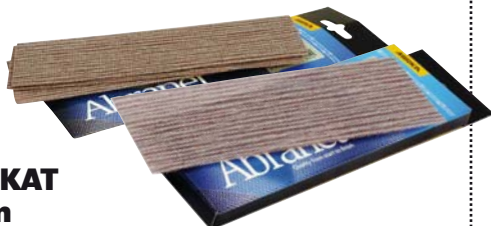

Abranet HIOMALIUSKAT 70 x 198 mm

- tarrakiinnitys
- sopii käsihiomatuolle MIR1174 ja Deco Sanderille MIR1000

Tuoteno.	Karkeus	Kpl/pakkaus	Pakkaus-koko	EAN
MIR1280	80	3 kpl	1/10	6416868537864
MIR1284	80	10 kpl	1/10	6416868533217
MIR1285	120	10 kpl	1/10	6416868516760
MIR1286	180	10 kpl	1/10	6416868520859
MIR1287	240	10 kpl	1/10	6416868516777
MIR1003	80	50 kpl	1/10	6416868540147
MIR1004	120	50 kpl	1/10	6416868527797
MIR1041	180	50 kpl	1/10	6416868527780
MIR1042	240	50 kpl	1/10	6416868527773
MIR1043	320	50 kpl	1/10	6416868527766
MIR1045	400	50 kpl	1/10	6416868527759



Abranet HIOMALIUSKAT 50 kpl

- tarrakiinnitys
- soveltuu täyteaineiden, pohja- ja pintavärien sekä kirkaslakkojen hiontaan sekä komposiittien, pehmeän alumiinin, pehmeän puun sekä kipsi- ja MDF-levyjen hiontaan
- sopii hiomatuolle MIR1258
- pakkausko: 1/10

Tuoteno.	Koko	Karkeus	EAN
MIR1050	70 x 420 mm	80	6416868540154
MIR1052	70 x 420 mm	120	6416868527803
MIR1054	70 x 420 mm	180	6416868527810
MIR1055	70 x 420 mm	240	6416868527834
MIR1056	70 x 420 mm	320	6416868527841
MIR1058	70 x 420 mm	400	6416868527858
MIR1059	70 x 420 mm	500	6416868540482
MIR1084	115 x 230 mm	180	6416868535419
MIR1085	115 x 230 mm	240	6416868535426

Abranet HIOMA- PYÖRÖT 225 mm 10 kpl

- 10 kpl/pakkaus
- hiomakoneelle MIR1259
- pakkausko: 1/10



Tuoteno.	Karkeus	EAN
MIR1260	80	6416868606362
MIR1262	120	6416868606355

Abranet HIOMA- PYÖRÖT 150 mm 50 kpl

- tarrakiinnitys
- puun ja pohjamaalin hiontaan sekä lakan, muovin ja spakkelin hiontaan
- pakkausko: 1

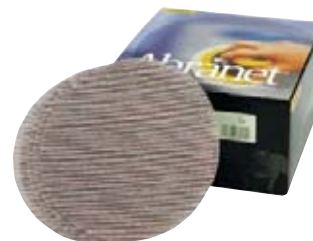

Tuoteno.	Karkeus	EAN
MIR1247	120	6416868662702
MIR1249	180	6416868662719
MIR1250	240	6416868662726
MIR1251	320	6416868645774
MIR1253	400	6416868646368
MIR1255	600	6416868662733

Abranet HIOMAPYÖRÖT 150 mm 10 kpl

- puun, tasoitteiden, pohjamaalien, maalien, lakan, komposiittiaineiden ja muiden aineiden hiontaan
- 10 kpl Abranet hiomapyörö/pakkaus
- 1 kpl suojalaippa/pakkaus
- tarrakiinnitys
- hiomakoneelle MIR650CV
- pakkausko: 1



Tuoteno.	Karkeus	EAN
MIR1399	80	6416868610031
MIR1400	120	6416868610017
MIR1401	180	6416868605990
MIR1402	240	6416868644401
MIR1403	320	6416868636857

Abranet HIOMAPYÖRÖT 125 mm 10 kpl

- puun, tasoitteiden, pohjamaalien, maalien, lakan, komposiittiaineiden ja muiden aineiden hiontaan
- 10 kpl Abranet hiomapyörö/pakkaus
- 1 kpl suojalaippa/pakkaus
- tarrakiinnitys
- hiomakoneelle MIR550CV
- pakkausko: 1



Tuoteno.	Karkeus	EAN
MIR1394	80	6416868693942
MIR1395	120	6416868626230
MIR1396	180	6416868691405
MIR1397	240	6416868695816
MIR1398	320	6416868691078

MIRKA

HIOMA-ALUSTAT

• pakkauskoko: 1

MIR183



MIR185

Tuoteno.	Koko	Kiinnitys		EAN
MIR183	125 mm	5/16"	tarrapyöröille	6416868925043
MIR186	125 mm	M14	kova, tarrapyöröille	6416868928723
MIR184	150 mm	5/16"	tarrapyöröille	6416868914061
MIR185	150 mm	5/16"	6-reikä, tarrapyöröille	6416868914009
MIR189	150 mm	5/8"	kova, tarrapyöröille	6416868934311
MIR187	150 mm	M14	kova, tarrapyöröille	6416868928693
MIR188	150 mm	M14	pehmeä, tarrapyöröille	6416868928709
MIR182	150 mm	5/16"	6-reikä, itseliimautuville	6416868913996



**HIOMA-ALUSTA
HIOMAPYÖRÖLLE**

IKH7080

- kierre 5/16"x24
- ø 150 mm, 6 reikää
- max. 10 000 rpm
- pakkauskoko: 1/100
- EAN 6418914706187



MIRKA

**HIOMA-ALUSTA 150 mm
HIOMAPYÖRÖLLE**

MIR1323

- kierre 5/16"
- sisältää suojalaipan
- pakkauskoko: 1
- EAN 6416868938661

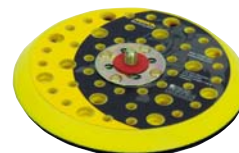

MIRKA

**KUMI ALUSTAT
FIIBERILLE**

• pakkauskoko: 1



Tuoteno.	Koko	Kiinnitys	EAN
MIR598	120 mm	M14	6416868913941
MIR599	180 mm	M14	6416868914092



**NYLON ALUSTAT
FIIBERILLE**

• pakkauskoko: 1



Tuoteno.	Koko	Kiinnitys	EAN
TPG33820	115 mm	M14	8011017338200
TPG33822	178 mm	M14	8011017338224



**MINILAIKAN-
PIDINSARJA**

IKH46

- pikakiinnitys
- laikoille Ø 50 mm ja Ø 75 mm
- karan ø 6 mm
- pakkauskoko: 1/100
- EAN 6418914628526



MIRKA

**ALUSTAT VIIMEISTELY-
PYÖRÖILLE**

• tyyppi R



Tuoteno.	Koko	EAN
MIR248	50x6 mm	6416868927535
MIR249	75x6 mm	6416868930276

MIRKA

HIOMATUKI

MIR1424

- korkkia
- koko 100 x 60 x 40 mm
- pakkauskoko: 1/4
- EAN 6416868962680



Fixit TOOLS

HIOMATUKI

FI050

- koko 125 x 70 mm
- kumia
- pakkauskoko: 1/10/50
- EAN 6418914743427



TPG33973



TPG33976

TPG33974

TPG33979

KÄSIHIOMA-ALUSTAT

- pakkauskoko: 1/5



Tuoteno.	Koko		EAN
TPG33973	125 mm	pyöristetty, kuperille pinnoille	8011017339733
TPG33974	125 mm	suora	8011017339740
TPG33975	125 mm	pyöreä	8011017339757
TPG33976	150 mm	suora	8011017339764
TPG33979	47 mm	kolmio, mini	8011017339795

MIRKA

HIOMATUKI

MIR499

- koko 125 x 70 mm
- kumia
- pakkauskoko: 1
- EAN 6416868914139



„PARIERE“

HIOMATUKI

MR122

- koko 120 x 70 x 30 mm
- pakkauskoko: 1/10
- EAN 4007535152002



IKH
Hobby

HIOMATUKI

IKH7091

- koko 130 x 70 mm
- pakkauskoko: 1/12/72
- EAN 6418914706286



„PARIERE“

HIOMATUKI

MR123

- muovikahva, kumipohja
- siipimutterilukitus
- koko 240 x 80 mm
- pakkauskoko: 1
- EAN 4007535169000



Fixit TOOLS

HIOMATUKI NIVELELLÄ

FI040

- muovikahva
- siipimutterilukitus
- koko 230 x 80 mm
- pakkauskoko: 1
- EAN 6418914732797

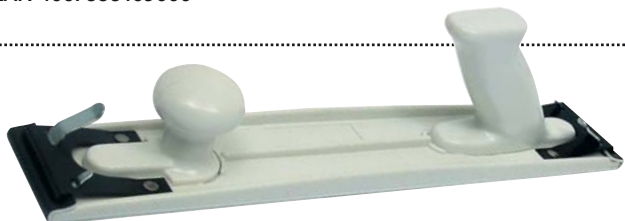
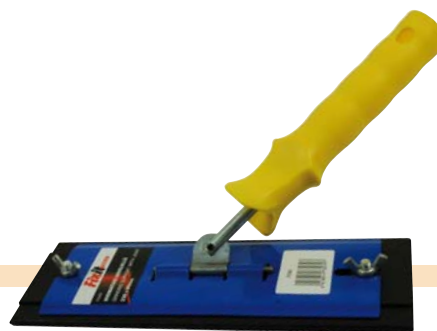

HIONTAHÖYLÄ

IKH7008

- pituus 400 mm, leveys 70 mm
- runko muovia, pehmustettu hionta-alusta
- pakkauskoko: 1/36
- EAN 6418914695849

IKH
Specialist



Hioma-arkit (70 x 450 mm)

MIR431	G60
MIR432	G80
MIR433	G100

„PARIERE“

HÖYLÄ/RASPI

MR044

- kipsilevyille, muoville, puulle
- terä 250 x 40 mm
- pakkauskoko: 10
- EAN 4007535466741



VARATERÄ

MR045

- pakkauskoko: 1
- EAN 4007535466758



MIRKA



KARHUNKIELET
152 x 229 x 10 mm

- Mirlon
- kolmiulotteinen, joustava kuitukangas hiontaan, puhdistukseen ja strukturointiin
- sopii kaikille materiaaleille

Tuoteno.	Karkeus	Pakkausko	EAN
MIR221	360 v.f.	20/60	6416868532661
MIR222	1500 u.f.	20/60	6416868532678

MIRKA



KARHUNKIELET
115 x 230
25 kpl

- Mirlon Total
- kolmiulotteinen, joustava kuitukangas hiontaan, puhdistukseen ja strukturointiin
- sopii kaikille materiaaleille

Tuoteno.	Karkeus	Pakkausko	EAN
MIR1206	360 v.f.	1	6416868511796



TERÄSVILLA

• 200 g /rolla

Tuoteno.	Karkeus	Pakk. koko	EAN
MIR1421	hieno (luokka 000)	1/6	4003364191007
MIR1422	keskikarkea (luokka 1)	1/6	4003364194916
MIR1423	karkea (luokka 3)	1/6	4003364196002

HIOMA-KANGAS

MR124

- koko 280 x 93 mm
- sopii hiomatukiin MR122 ja MR123
- 10k pl/pakkaus
- pakkausko: / 10
- EAN 4007535166542



TERÄSVILLA

• 200 g /rolla

Tuoteno.	Karkeus	Pakk. koko	EAN
MR125-000	hieno (luokka 000)	1/50	4007535160106
MR125-00	hieno (luokka 00)	1/50	4007535160205
MR125	hieno (luokka 0)	1/50	4007535160304
MR125-1	keskikarkea (luokka 1)	1/50	4007535160403
MR125-2	karkea (luokka 2)	1/50	4007535160502

MIRKA

HIOMATYÖNY-LAJITELMA
50 kpl

MIR1420

- karkeus: keskikarkea/hieno (60/100)
- koko 120 x 98 x 13 mm
- 50 kpl/pakkaus
- pakkausko: 1
- EAN 6416868936612



MIRKA

HIOMATYÖNY-LAJITELMA
40 kpl

MIR002

- pakkausko: 1
- EAN 6416868936599



HIOMASIENI

TPG33990

- karkeus 100
- 2 kpl / pakkaus
- metallin ja muovin viimeistelyyn, moottorin kunnostukseen sekä ruosteen poistoon
- helppo puhdistaa huuhtomalla veden alla
- pakkausko: 1/10
- EAN 8011017339900



HIOMASIENI

TPG33980

- karkeus 60/100
- puun, metallin, muovin sekä seinien hiontaan ja puhdistukseen
- helppo puhdistaa huuhtomalla veden alla
- pakkausko: 1/24
- EAN 8011017339801

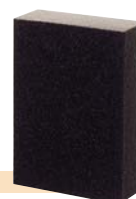

PERUSLIITOSTYYPIT

PAPERINAUHALIIITOS

A-liitos

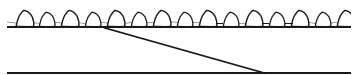

KANGASNAUHALIIITOS

B-liitos



HUOM!

Kaikki paperinauhut toimitetaan aina A-liitoksella ja kaikki kangasnauhut B-liitoksella, jos tilauksessa ei ole muuta mainittu

ERIKOISLIITOSTYYPIT

PAPERINAUHALIIITOS

B-liitos



KANGASNAUHALIIITOS

A-liitos



TB-liitos, alashiottu teippiliitos



TS-liitos, sormiliitos

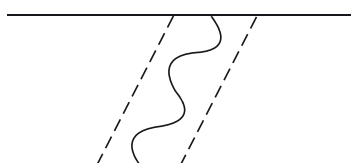

TT-liitos, teippi hiekkapuolella



Nauhut sopivat mm. seuraaviin koneisiin:

NAUHAN MITTA	KONETYYPPI
10 x 330	Sealy SA 35, Nitto Khoki, Belton, Yama XAT7009
12 x 533	Beltit
13 x 457	Black&Decker
13 x 480	ATA
15 x 480	ATA
19 x 533	Beltit
20 x 480	Desoutter, ATA
20x 520	Nitto Khoki, Belton 20, Yama XAT7010
25 x 610	Dynaflex, Seco
30 x 533	Makita, Metabo
30 x 540	Nitto Khoki, Belton 30
60 x 400	Bosch
63 x 406	Skill
65 x 410	Black&Decker, Holzher AEG, Metabo, Kress, Skil, Atlas Copco
75 x 457	Peugot, Skil, Wen, Metabo, Stayer, Makita
75 x 480	ELU
75 x 508	Black&Decker
75 x 533	AEG, Hitachi, Makita, Bosch, Metabo, Holzher, Skill, Ryobi, Atlas Copco, B&D, DeWalt, Freud, Peugeot, Rockwell, Schleichner
75 x 575	Metabo
75 x 610	Makita, Ryobi, Hitachi, Black&Decker
75 x 760	Black&Decker
100 x 533	Makita
100 x 552	Skil, Peugeot, Perles
100 x 560	AEG, Hitachi, Knapp, Makita, Kango Wolf, Ryobi, Atlas Copco, B&D, Haffner, Loser, Skil
100 x 610	Hitachi, Kango Wolf, Makita, AEG, Atlas, Copco, Flex, Knopp, Ryobi
100 x 620	Bosch, Metabo, Hitachi, Holzher, Matika, Scheer
105 x 620	Holzher
110 x 620	Freud, Hitachi, Macell, Casals, AEG, Schaw, Bosch

Hiontanopeudet

MATERIAALI	ALIN M/S	YLIN M/S
Titaani	5	15
Kovametalli	8	14
RST	20	30
Hiiliteräs	30	38
Valurauta	34	36
Alumiini	35	45
Messinki	35	45
Kupari	35	40
Kova kuiva puu	15	20
MDF	15	20
Pehmeä rasvainen puu	12	18
Lakka (pehmeä kontaktitela)	(8) 10	15
Keinoaineet	8	20
Kumi	15	25
Nahka	10	15
Lasi	12	18
Posliini	12	20

Arvot ovat suuntaa-antavia

PÄÄTTÖMÄT HIOMANAUHAT

MIRKA



Tuoteno.	Karkeus	Koko mm	Laatu	Kpl/pakkaus	Pakkaus-koko	EAN
MIR091	40	10 x 330	Mirkon	1 irtto	/10/100	6416868706994
MIR087	60	10 x 330	Mirkon	1 irtto	/10/100	6416868539783
MIR089	80	10 x 330	Mirkon	1 irtto	/10/100	6416868539790
MIR090	120	10 x 330	Mirkon	1 irtto	/10/100	6416868200454
MIR850	40	13 x 457	Hiolit X	3 kpl	1/10	6416868200669
MIR851	60	13 x 457	Hiolit X	3 kpl	1/10	6416868200676
MIR852	80	13 x 457	Hiolit X	3 kpl	1/10	6416868200683
MIR854	100	13 x 457	Hiolit X	3 kpl	1/10	6416868206067
MIR853	120	13 x 457	Hiolit X	3 kpl	1/10	6416868200690
MIR060	Lajitelma 3x60, 1x80, 1x120	13 x 457	Hiolit X	3 kpl	1/10	6416868200805
MIR1393	40	20 x 520	Mirkon	1 irtto	/1	6418914740334
MIR095	60	20 x 520	Hiolit X	1 irtto	/10/100	6416868699210
MIR096	80	20 x 520	Hiolit X	1 irtto	/10/100	6416868897289
MIR097	120	20 x 520	Hiolit X	1 irtto	/10/100	6416868752359
MIR1288	60	25 x 762	Hiolit X	1 irtto	/10/100	6416868366075
MIR1289	80	25 x 762	Hiolit X	1 irtto	/10/100	6416868248043
MIR870	40	40 x 305	Hiolit X	3 kpl	1/3	6416868200980
MIR871	60	40 x 305	Hiolit X	3 kpl	1/3	6416868200997
MIR872	80	40 x 305	Hiolit X	3 kpl	1/3	6416868301120
MIR873	120	40 x 305	Hiolit X	3 kpl	1/3	6416868789034
MIR630	40	60 x 400	Hiolit X	3 kpl	1/3	6416868713732
MIR631	60	60 x 400	Hiolit X	3 kpl	1/3	6416868713718
MIR632	80	60 x 400	Hiolit X	3 kpl	1/3	6416868712865
MIR633	100	60 x 400	Hiolit X	3 kpl	1/3	6416868712858
MIR634	120	60 x 400	Hiolit X	3 kpl	1/3	6416868713701
MIR081	40	65 x 410	Hiolit X	3 kpl	1/3	6416868712827
MIR081A	60	65 x 410	Hiolit X	3 kpl	1/3	6416868712834
MIR082	80	65 x 410	Hiolit X	3 kpl	1/3	6416868712841
MIR082A	100	65 x 410	Hiolit X	3 kpl	1/3	6416868713640
MIR083	120	65 x 410	Hiolit X	3 kpl	1/3	6416868712810
MIR061	40	75 x 457	Hiolit X	3 kpl	1/3	6416868348514
MIR061A	60	75 x 457	Hiolit X	3 kpl	1/3	6416868348521
MIR062	80	75 x 457	Hiolit X	3 kpl	1/3	6416868348538
MIR062A	100	75 x 457	Hiolit X	3 kpl	1/3	6416868361278
MIR063	120	75 x 457	Hiolit X	3 kpl	1/3	6416868348545
MIR067	40	75 x 533	Hiolit X	3 kpl	1/3	6416868707663
MIR067A	60	75 x 533	Hiolit X	3 kpl	1/3	6416868713244
MIR068	80	75 x 533	Hiolit X	3 kpl	1/3	6416868707687
MIR068A	100	75 x 533	Hiolit X	3 kpl	1/3	6416868713237
MIR069	120	75 x 533	Hiolit X	3 kpl	1/3	6416868707649
MIR191	36	75 x 2000	Mirkon	1 irtto	/10	6416868711905
MIR192	40	75 x 2000	Mirkon	1 irtto	/10	6416868711912
MIR193	60	75 x 2000	Mirkon	1 irtto	/10	6416868711936
MIR194	80	75 x 2000	Mirkon	1 irtto	/10	6416868711943
MIR195	120	75 x 2000	Mirkon	1 irtto	/10	6416868582871
MIR022	40	75 x 2000	Stalit	1 irtto	/10	6416868560442
MIR023	60	75 x 2000	Stalit	1 irtto	/10	6416868583687
MIR024	80	75 x 2000	Stalit	1 irtto	/10	6416868559327
MIR025	100	75 x 2000	Stalit	1 irtto	/10	6416868582109
MIR026	120	75 x 2000	Stalit	1 irtto	/10	6416868564358
MIR028	180	75 x 2000	Stalit	1 irtto	/10	6416868396591
MIR029	240	75 x 2000	Stalit	1 irtto	/10	6416868593457

PÄÄTTÖMÄT HIOMANAUHAT

MIRKA



Tuoteno.	Karkeus	Koko mm	Laatu	Kpl/pakkaus	Pakkaus-koko	EAN
MIR070	40	100 x 560	Hiolit X	3 kpl	1/3	6416868708073
MIR070A	60	100 x 560	Hiolit X	3 kpl	1/3	6416868713299
MIR071	80	100 x 560	Hiolit X	3 kpl	1/3	6416868708090
MIR071A	100	100 x 560	Hiolit X	3 kpl	1/3	6416868713282
MIR072	120	100 x 560	Hiolit X	3 kpl	1/3	6416868708066
MIR881	40	100 x 610	Hiolit X	3 kpl	1/3	6416868708318
MIR882	60	100 x 610	Hiolit X	3 kpl	1/3	6416868712773
MIR883	80	100 x 610	Hiolit X	3 kpl	1/3	6416868708325
MIR884	100	100 x 610	Hiolit X	3 kpl	1/3	6416868713367
MIR885	120	100 x 610	Hiolit X	3 kpl	1/3	6416868708301
MIR1379	40	100 x 915	Hiolit X	3 kpl	1/2	6416868709025
MIR1380	60	100 x 915	Hiolit X	3 kpl	1/2	6416868709032
MIR1381	80	100 x 915	Hiolit X	3 kpl	1/2	6416868709049
MIR1382	120	100 x 915	Hiolit X	3 kpl	1/2	6416868708974
MIR077	150	100 x 917	Hiolit X	1 irto	/10	6416868708981
MIR078	180	100 x 917	Hiolit X	1 irto	/10	6416868708998
MIR079	240	100 x 917	Hiolit X	1 irto	/10	6416868709001
MIR1428	36	100 x 1220	Hiolit X	1 kpl	/10	6416868220117
MIR1429	40	100 x 1220	Hiolit X	1 kpl	/10	6416868564969
MIR1430	50	100 x 1220	Hiolit X	1 kpl	/10	6416868710922
MIR1431	60	100 x 1220	Hiolit X	1 kpl	/10	6416868550900
MIR1432	80	100 x 1220	Hiolit X	1 kpl	/15	6416868388466
MIR1348	40	150 x 1220	Hiolit X	1 kpl	1/10	6416868710618
MIR1349	60	150 x 1220	Hiolit X	1 kpl	1/10	6416868710632
MIR1350	80	150 x 1220	Hiolit X	1 kpl	1/10	6416868710649
MIR1351	120	150 x 1220	Hiolit X	1 kpl	1/10	6416868710571
MIR198	60	150 x 2000	Mirkon	1 irto	/10	6416868712117
MIR199	80	150 x 2000	Mirkon	1 irto	/10	6416868712124
MIR860	40	150 x 2000	Stalit	1 irto	/10	6416868210514
MIR861	60	150 x 2000	Stalit	1 irto	/10	6416868557688
MIR862	80	150 x 2000	Stalit	1 irto	/10	6416868354003
MIR863	100	150 x 2000	Stalit	1 irto	/10	6416868394849
MIR864	120	150 x 2000	Stalit	1 irto	/10	6416868200232
MIR1217	40	150 x 2010	Hiolit X	1 irto	/10	6416868555141
MIR1218	60	150 x 2010	Hiolit X	1 irto	/10	6416868752472
MIR1219	80	150 x 2010	Hiolit X	1 irto	/10	6416868706512
MIR1220	120	150 x 2010	Hiolit X	1 irto	/10	6416868782820
MIR1200	60	150 x 2515	Hiolit X	1 irto	/10	6416868204285
MIR1201	80	150 x 2515	Hiolit X	1 irto	/10	6416868204278
MIR1203	120	150 x 2515	Hiolit X	1 irto	/10	6416868208702
MIR1204	180	150 x 2515	Hiolit X	1 irto	/10	6416868207224
MIR1205	240	150 x 2515	Hiolit X	1 irto	/10	6416868208719
MIR890	16	200 x 750	Stalit	1 irto	/10	6416868387247
MIR891	24	200 x 750	Stalit	1 irto	/10	6416868704945
MIR892	36	200 x 750	Stalit	1 irto	/10	6416868781403
MIR893	40	200 x 750	Stalit	1 irto	/10	6416868201109
MIR894	50	200 x 750	Hiolit X	1 irto	/10	6416868751789
MIR895	60	200 x 750	Hiolit X	1 irto	/10	6416868780437
MIR896	80	200 x 750	Hiolit X	1 irto	/10	6416868744040
MIR897	100	200 x 750	Hiolit X	1 irto	/10	6416868744989
MIR898	120	200 x 750	Hiolit X	1 irto	/10	6416868749274
MIR899	150	200 x 750	Hiolit X	1 irto	/10	6416868758993

MIRKA



HIOMAHYLSYT

• pakkauskoko: 1

Tuoteno.	Karkeus	Nopeus rpm min/max	Koko mm	EAN
MIR511	50	20000-30000	15 x 30	641688914276
MIR512	80	20000-30000	15 x 30	641688914283
MIR515	36	16000-22900	25 x 25	641688914351
MIR516	50	16000-22900	25 x 25	641688914368
MIR517	80	16000-22900	25 x 25	641688914375
MIR520	36	14000-19100	30 x 30	641688914412
MIR521	50	14000-19100	30 x 30	641688914915
MIR522	80	14000-19100	30 x 30	641688914436
MIR524	36	9000-12700	45 x 30	641688914559
MIR525	50	9000-12700	45 x 30	641688914566
MIR526	80	9000-12700	45 x 30	641688914786

MIRKA

HIOMAHYLSYN RUNKO KUMINEN

• 6 mm kara
• pakkauskoko: 1



Tuoteno.	Koko mm	EAN
MIR500	15 x 30	641688925500
MIR501	25 x 25	4027497023264
MIR502	30 x 30	641688922875
MIR503	45 x 30	641688922073



HIOMAHYLSYSARJA

TPG35798

• 3 eri karkeutta: 40, 80, 150
• pakkauskoko: 1/10
EAN 8011017357980



TPG35840



TPG35850



TPG35960



TPG35980



TPG35940
TPG35942
TPG35944



TPG35948
TPG35950



MIR1410
MIR1411
MIR1412
MIR1413



MIR1414
MIR1415

VIIMEISTELYHARJAT

• karan Ø 6 mm

MIRKA

Tuoteno.	Koko	Karkeus	Pakk. koko	EAN
MIR1410	30 x 15 mm	80	1/4	641688935646
MIR1411	50 x 20 mm	80	1/4	641688935653
MIR1412	60 x 30 mm	80	1/4	641688939682
MIR1413	80 x 50 mm	80	1/4	641688935660
MIR1414	60 x 30 mm	keskikark.	1/4	641688935677
MIR1415	60 x 30 mm	hieno	1/4	641688935684

VIIMEISTELYHARJAT

• karan Ø 6 mm



Tuoteno.	Koko	Karkeus	Pakk. koko	EAN
TPG35840	40 x 20 mm	80	1/10	8011017358406
TPG35850	50 x 20 mm	80	1/10	8011017358505
TPG35960	60 x 40 mm	80	1/10	8011017358604
TPG35980	80 x 30 mm	80	1/10	8011017358802
TPG35940	50 x 25 mm	150	1/5	8011017359403
TPG35942	75 x 45 mm	150	1/5	8011017359427
TPG35944	100 x 50 mm	150	1/5	8011017359441
TPG35948	75 x 45 mm	150	1/5	8011017359489
TPG35950	100 x 50 mm	150	1/5	8011017359502

MIRKA

KIILLOITUSTYNYT Kuitu

• pakkauskoko: 1/4



Tuoteno.	Kiinnitys	Koko Ø mm	EAN
MIR270	tarra	125	6416868936773
MIR272	naru	125	6416868936766
MIR271	tarra	150	6416868936797

MIRKA

KIILLOITUSTYNYT Vahtomuovi

• pakkauskoko: 1/4



Tuoteno.	Kiinnitys	Koko Ø mm	EAN
MIR274	tarra	125	6416868936483
MIR275	tarra	150	6416868936193



PUUVILLALAIKKA

TPG33935

- laikan Ø 100 mm
- reikä 20/13 mm
- max. 4000 rpm
- porakone/smirkeli
- pakkauskoko: 1/10
- EAN 8011017339351

TPG33940

- laikan Ø 120 mm
- reikä 20/16 mm
- max. 4000 rpm
- porakone/smirkeli
- pakkauskoko: 1/10
- EAN 8011017339405

TPG33945

- laikan Ø 150 mm
- reikä 20/16 mm
- max. 4000 rpm
- porakone/smirkeli
- pakkauskoko: 1/10
- EAN 8011017339450



PUUVILLA-RÄTTILAIKKA

TPG33930

- laikan Ø 80 mm
- varsi Ø 6 mm
- max. 4000 rpm
- porakoneelle
- pakkauskoko: 1/10
- EAN 8011017339306



KIILLOITUSVILLA

TPG33900

- Ø 140 mm
- max. 3000 rpm
- pakkauskoko: 1/10
- EAN 8011017339009



LAIKANPIDIN PORAKONEELLE

TPG33500

- 10 x 6 mm
- pakkauskoko: 1/10
- EAN 8011017335001

TPG33600

- 12,75 x 8 mm
- pakkauskoko: 1/10
- EAN 8011017336008



KIILLOITUSVILLA

TPG33920

- Ø 190 mm
- max. 3000 rpm
- pakkauskoko: 1/10
- EAN 8011017339207



TARRA-ALUSTAT

- tarrakiinnitteinen hionta-alusta hiomatarralajoille

TPG33880

- alustan Ø 115 mm
- M14
- akseli Ø 10 mm
- pakkauskoko: 1
- EAN 8011017338804

TPG33882

- alustan Ø 125 mm
- M14
- akseli Ø 10 mm
- pakkauskoko: 1/5
- EAN 8011017338828



LAMPAANVILLA

- tarrakiinnitys
- max. 2000 rpm



Tuoteno.	Koko Ø mm	Pakkauskoko	EAN
TPG33922	115 mm	1/10	8011017339221
TPG33923	125 mm	1/10/80	8011017339238
TPG33924	160 mm	1/5	8011017339245



HIOMATYÖNY TARRAKIINNITYKSELLÄ

TPG33968

- Ø 160 mm
- tarrakiinnitys
- sopii käytettäväksi vahan ja kiillotustahnan kanssa
- pakkauskoko: 1
- EAN 8011017339689



HIOMATYÖNY 125 mm

TPG33950

- Ø 125 mm
- 6 mm tapilla
- max. 3000 rpm
- porakoneelle
- pakkauskoko: 1
- EAN 8011017339504



HIOMATYÖNY

TPG33960

- Ø 175 mm
- reikä 14 mm
- max. 2000 rpm
- kiillotuskoneelle
- pakkauskoko: 1
- EAN 8011017339603

VARATYÖNY

TPG33962



VARATYÖNY

TPG33964



Nylon PUHDISTUSHARJAT

- kara Ø 6 mm
- pakkauskoko: 1/5

Tuoteno.	Karkeus	Koko	EAN
TPG49705	80	75 mm	8011017497051
TPG49710	150	75 mm	8011017497105
TPG49715	80	100 mm	8011017497150
TPG49720	150	100 mm	8011017497204



Nylon KUPPIHARJAT

- kara Ø 6 mm
- max. 5000 rpm (50 mm)
ja 6000 rpm (70 mm)
- pakkauskoko: 1/5

Tuoteno.	Karkeus	Koko	EAN
TPG49725	80	50 mm	8011017497259
TPG49730	150	50 mm	8011017497303
TPG49735	80	70 mm	8011017497358
TPG49740	150	70 mm	8011017497402



Nylon TUPSUHARJAT

- kara Ø 6 mm
- max. 10 000 rpm
- pakkauskoko: 1/5

Tuoteno.	Karkeus	Koko	EAN
TPG49745	80	25 mm	8011017497457
TPG49750	150	25 mm	8011017497501



Nylon PUHDISTUSHARJA

- kara Ø 6 mm
- max. 4000 rpm
- pakkauskoko: 1/5

Tuoteno.	Karkeus	Koko	EAN
TPG49755	80	100 mm	8011017497556
TPG49760	150	100 mm	8011017497600

TUPSU-, KUPPI- JA LAUTASHARJAT



TUPSUHARJAT TERÄS

- porakoneelle
- messingöidyt, aallotetut teräsharjokset
- max. 4500 rpm

Tuote-no.	Ø/ kara Ø	Harjaksen pituus	Pakkaus- koko	EAN
XLX19	12 / 6 mm	20 mm	1/270	6418914620155
XLX20	17 / 6mm	25 mm	1/270	6418914620162
XLX21	25 / 6 mm	30 mm	1/200	6418914620179
XLX22	30 / 6 mm	35 mm	1/160	6418914620186



KUPPIHARJAT TERÄS AKSELILLA

- porakoneelle
- messingöidyt, aallotetut teräsharjokset
- max. 4500 rpm

Tuote-no.	Ø/ kara Ø	Harjaksen pituus	Pakkaus- koko	EAN
XLX17	50 / 6 mm	16 mm	1/216	6418914620131
XLX18	75 / 6 mm	20 mm	1/120	6418914620148



LAUTASHARJAT TERÄS

- porakoneelle
- messingöidyt, aallotetut teräsharjokset
- max. 4500 rpm
- kara Ø 6 mm

Tuote-no.	Ø	Leveys	Harjaksen pituus	Pakkaus- koko	EAN
XLX14	50 mm	7 mm	10 mm	1/270	6418914620100
XLX15	75 mm	10 mm	16 mm	1/180	6418914620117
XLX16	100mm	12 mm	22 mm	1/120	6418914620124



LAUTASHARJASARJA 5-os.

XLX23

- messingöidyt, aallotetut teräsharjokset
- sisältää:
 - lautasharjat Ø 50, 63 ja 75 mm
 - 2 kpl kiinnityskaroja
- kiinnitysreikä Ø 6 mm
- max. 4500 rpm
- pakkausko: 1/120
- EAN 6418914620193

KUPPI- /
LAUTAS-
HARJA-
SARJA 2- os.

XLX24

- messingöidyt, aallotetut teräsharjokset
- sisältää:
 - kuppiharjan Ø 75 mm
 - lautasharjan 100 mm
- kara Ø 6 mm
- max. 4500 rpm
- pakkausko: 1/50
- EAN 6418914620209

LAUTAS-
HARJA
NYLON

XLX12

- porakoneelle
- Ø 100 mm
- kara Ø 6 mm
- max. 4500 rpm
- pakkaus-
koko: 1/120
- EAN 6418914620087

KUPPI-
HARJA
NYLON

XLX13

- porakoneelle
- Ø 75 mm
- kara Ø 6 mm
- max. 4500 rpm
- pakkaus-
koko: 1/120
- EAN 6418914620094



KUPPI- , LAUTAS- JA SMIRKELIHARJAT

KUPPIHARJAT
MESSINKI

- kulmahiomakoneille
- messingöidyt, a allotetut kestävät teräsharjakset

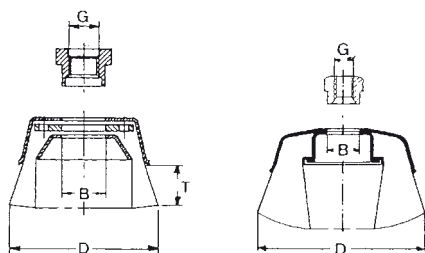

Tuoteno.	D Ø	T	Kierre G	Harjas	RPM	Pakkaus- koko	EAN
XLX04	75 mm	20 mm	M14 x 2,00	0,30 mm	12500	1/80	6418914620001
XLX05	100 mm	25 mm	M14 x 2,00	0,30 mm	8500	1/36	6418914620018

KUPPIHARJAT
TERÄS

- kulmahiomakoneille
- karkaistut, punotut teräsharjakset

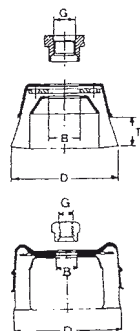

Tuoteno.	D Ø	T	Punoksia	Kierre G	Harjas	RPM	Pakkaus- koko	EAN
XLX06	65 mm	19 mm	18	M14 x 2,00	0,35 mm	12500	1/60	6418914620025
XLX07	75 mm	22 mm	18	M14 x 2,00	0,35 mm	11000	1/40	6418914620032
XLX08	100 mm	24 mm	26	M14 x 2,00	0,50 mm	8500	1/24	6418914620049

LAUTASHARJAT
TERÄS

- kulmahiomakoneille
- karkaistut, punotut teräsharjakset

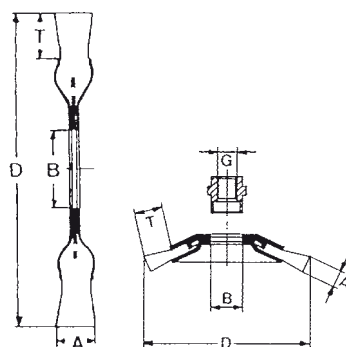

XLX09

XLX10
XLX11

Tuoteno.	D Ø	T	Punoksia	Kierre	Kiinn.reikä B	Harjas	RPM	Pakkaus- koko	EAN
XLX09	100 mm	13 mm	22	M14 x 2,00		0,35 mm	12500	1/60	6418914620056
XLX10	115 mm	12 mm	23	-	22,2 mm	0,35 mm	12500	1/42	6418914620063
XLX11	125 mm	13	28	-	22,2 mm	0,35 mm	10000	1/42	6418914620070

SMIRKELIHARJAT

- kestävät, messingöidyt, aallotetut teräsharjakset
- sisältää sovittinkappaleet, jotka soveltuvat useimpiin karakokoihin

Tuote- no.	D Ø mm	A mm	T mm	B mm	R mm	Harjas mm	Rpm	Pakk. koko	EAN
XLX01	125	25	27	20	40	0,30	6000	1/42	6418914619975
XLX02	150	25	28	32	50,8	0,20	6000	1/32	6418914619982
XLX03	200	25	34	32	80	0,20	4500	1/20	6418914619999

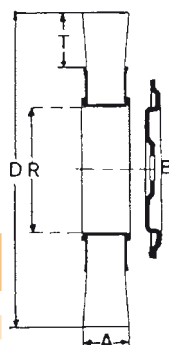

KUPPI-, LAUTAS- JA SMIRKELIHARJAT



KUPPIHARJAT, nylon

- porakoneelle
- raudan, ruostumattoman teräksen, alumiinin, puun, kiven, hitsaussaumojen puhdistukseen, pintojen karhentamiseen, satinointiin ja entisöintiin
- karkeus 120
- max. 4500 rpm



Tuoteno.	Ø/ kara Ø	Harjaksen pituus	Pakk. koko	EAN
SIT008	75 / 6 mm	24 mm	1/6	8006581606169

LAUTASHARJAT, nylon

- porakoneelle
- raudan, ruostumattoman teräksen, alumiinin, puun, kiven, hitsaussaumojen puhdistukseen, pintojen karhentamiseen, satinointiin ja entisöintiin
- karkeus 120
- max. 4500 rpm



Tuoteno.	Ø/ kara Ø	Harjaksen pituus	Pakk. koko	EAN
SIT007	100 / 6 mm	24 mm	1/6	8006581606121

TUPSUHARJAT, teräs

- porakoneelle
- aallotetut teräsharjakset
- ruosteen- ja maalinpoistoon
- harjakset Ø 0,30 mm
- SIT011, SIT012 max. 18000 rpm, SIT016 max. 15000 rpm



Tuoteno.	Ø/ kara Ø	Harjaksen pituus	Pakk. koko	EAN
SIT011	18 / 6 mm	24 mm	1/12	8006581602093
SIT012	25 / 6 mm	27 mm	1/12	8006581602109
SIT016	35 / 6 mm	30 mm	/12	8006581008222

TUPSUHARJAT, teräs

- porakoneelle
- messingöidyt, aallotetut teräsharjakset
- ruosteen- ja maalinpoistoon
- harjakset Ø 0,30 mm
- max. 18000 rpm



Tuoteno.	Ø/ kara Ø	Harjaksen pituus	Pakk. koko	EAN
SIT024	20 / 6 mm	27 mm	/48	8006581007959
SIT025	25 / 6 mm	27 mm	/48	8006581007966

TUPSUHARJAT, teräs

- porakoneelle
- karkaistut, punotut teräsharjakset
- teräkselle
- harjakset Ø 0,25 mm
- max. 20000 rpm



Tuoteno.	Ø/ kara Ø	Harjaksen pituus	Pakk. koko	EAN
SIT023	20 / 6 mm	28 mm	1/12	8006581008390

KUPPIHARJAT, teräs

- porakoneelle
- messingöidyt, aallotetut teräsharjakset
- ruosteen- ja maalinpoistoon
- harjakset Ø 0,30 mm
- max. 4500 rpm



Tuoteno.	Ø/ kara Ø	Harjaksen pituus	Pakk. koko	EAN
SIT009	50 / 6 mm	17 mm	1/12	8006581602000
SIT010	75 / 6 mm	25 mm	1/12	8006581602024

LAUTASHARJAT, teräs

- porakoneelle
- messingöidyt, aallotetut teräsharjakset
- ruosteen- ja maalinpoistoon
- harjakset Ø 0,30 mm
- max. 4500 rpm



Tuoteno.	Ø/ kara Ø	Harjaksen pituus	Pakk. koko	EAN
SIT020	50 / 6 mm	12 mm	1/12	8006581602185
SIT021	75 / 6 mm	15 mm	1/12	8006581602161
SIT022	100 / 6 mm	25 mm	1/12	8006581602055

HARJASARJA 100/75/25 mm 3-os.

SIT013

- messingöidyt, aallotetut teräsharjakset
- ruosteen- ja maalinpoistoon
- Ø 25 mm, Ø 75 mm ja Ø 100 mm
- kara Ø 6 mm
- harjakset Ø 0,30 mm
- max. 4500 rpm
- pakkausko: 1/6
- EAN 8006581603632





KUPPI-, LAUTAS- JA SMIRKELIHARJAT

KUPPIHARJAT, teräs

- kulmahiomakoneille
- messingöidyt, aallotetut teräsharjaket
- ruosteen- ja maalinpoistoon

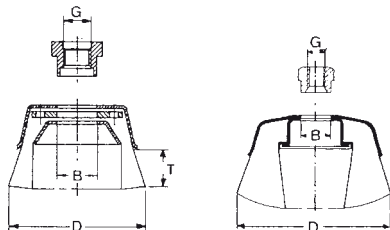

Tuoteno.	D Ø	T	Kierre G	Harjas	RPM	Pakkaus- koko	EAN
SIT026	75 mm	25 mm	M14 x 2,00	0,30 mm	14000	1/6	8006581607258
SIT017	100 mm	25 mm	M14 x 2,00	0,30 mm	8500	1/6	8006581601102

KUPPIHARJAT, teräs

- kulmahiomakoneille
- karkaistut, punotut teräsharjaket
- teräkselle

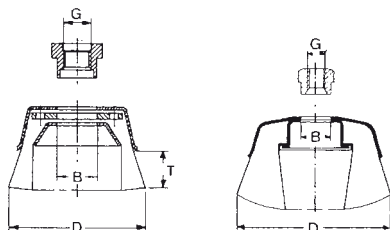

Tuoteno.	D Ø	T	Kierre G	Harjas	RPM	Pakkaus- koko	EAN
SIT018	70 mm	17 mm	M14 x 2,00	0,35 mm	14000	1/6	8006581607302
SIT003	85 mm	25 mm	M14 x 2,00	0,50 mm	8500	1/6	8006581002534
SIT004	105 mm	25 mm	M14 x 2,00	0,50 mm	8500	1/6	8006581002701

LAUTASHARJAT, teräs

- kulmahiomakoneille
- karkaistut, punotut teräsharjaket
- teräkselle

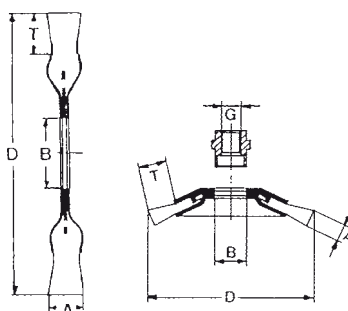

Tuoteno.	D Ø	T	Kierre G	Kiinn.reikä B	Harjas	RPM	Pakk. koko	EAN
SIT019	95 mm	20 mm	M14 x 2,00	-	0,50 mm	14000	1/6	8006581607609
SIT005	115 mm	25 mm	-	22,2 mm	0,50 mm	15000	1/6	8006581005016
SIT006	125 mm	30 mm	-	22,2 mm	0,50 mm	15000	1/12	8006581020422
SIT015	125 mm	30 mm	-	22,2 mm	0,50 mm	15000	/12	8006581005504



LAUTASHARJA 178 mm polyuretaanipinnoitteella SIT014

- polyuretaani pinnoitettu lautasharja
- ihanteellinen hitsaustöihin
- teräkselle
- Ø 178 x 22,2 x 5,5 mm
- harjaket Ø 0,35 mm
- max. 9000 rpm
- pakkausko: / 10
- EAN 8006581001667



SMIRKELIHARJA 125 mm + sovittokappale SIT001

- messingöidyt, aallotetut teräsharjaket
- ruosteen- ja maalinpoistoon
- sisältää sovittokappaleet 28/16 mm
- Ø 125 x 28/16* mm
- harjaksen pituus 32 mm
- harjaket Ø 0,30 mm
- max. 6000 rpm
- pakkausko: 1/6
- EAN 8006581607104

*reiän halkaisija sovittokappaletta käyttämällä



SMIRKELIHARJA 150 mm + sovittokappaleet SIT002

- messingöidyt, aallotetut teräsharjaket
- ruosteen- ja maalinpoistoon
- sisältää sovittokappaleet 38/25 mm, 38/20 mm, 38/16 mm
- Ø 150 x 28/16* mm
- harjaksen pituus 36 mm
- harjaket Ø 0,30 mm
- max. 6000 rpm
- pakkausko: 1/6
- EAN 8006581607159

*reiän halkaisija sovittokappaletta käyttämällä

MIRKA

SMIRKELINKIVET

- metallille, teräkselle
- max. kehänopeus 33 m/s
- reikä Ø 32 mm
- väri harmaa
- pakkausko: 1



MIRKA

SMIRKELINKIVET TEROITUKSEEN

- terien teroittamiseen
- pakkausko: 1

Tuoteno.	Karkeus	Koko mm	EAN
MHY1252032-46	46	125x20	6416868905984
MHY1252032-60	60	125x20	6416868905793
MHY1502032-36	36	150x20	6416868905984
MHY1502032-46	46	150x20	6416868905991
MHY1502032-60	60	150x20	6416868906011
MHY1502532-46	46	150x25	6416868906196
MHY2002032-46	46	200x20	6416868906615
MHY2002032-60	60	200x20	6416868921243
MHY2002532-36	36	200x25	6416868906851
MHY2002532-46	46	200x25	6416868906868
MHY2002532-60	60	200x25	6416868921403
MHY2003232-46	46	200x32	6416868907087
MHY2503232-46	46	250x32	6416868907377

Tuoteno.	Koko	EAN
MHS1500632	150x6x32 mm	6416868908787
MHS2000632	200x6x32 mm	6416868909036
MHS2000832	200x8x32 mm	6416868909692

MIRKA



SMIRKELINKIVET VIHREÄT

- kovametallin hiontaan
- pakkausko: 1

Tuoteno.	H x P x R mm	EAN
MHK1252032	125 x 20 x 32	6416868905878
MHK1502032	150 x 20 x 32	6416868906127
MHK1502532	150 x 25 x 32	6416868906257
MHK2002532	200 x 25 x 32	6416868907018

MIRKA



SMIRKELINKIVET VALKOISET

- työkaluhiontaan, pikateräksen ja karkaistun teräksen hiontaan
- pakkausko: 1

Tuoteno.	H x P x R mm	EAN
MHP1252032	125 x 20 x 32	6416868905823
MHP1502032	150 x 20 x 32	6416868906066
MHP1502532	150 x 25 x 32	6416868906233
MHP2002032	200 x 20 x 32	6416868906721
MHP2002532	200 x 25 x 32	6416868906936
MHP2003232	200 x 32 x 32	6416868907148

MIRKA



SUPISTUSHOLKKIPARIT

- sopivat kaikille kiville, joiden reiän Ø 32 mm
- pakkausko: 1

Tuoteno.	Sisäreikä	EAN
MHH3213	12,7 mm	6418914700444
MHH3216	16,0 mm	6418914700451
MHH3219	19,0 mm	6418914700468
MHH3220	20,0 mm	6418914700475
MHH3225	25,0 mm	6418914700482



TERÄSHARJAT

• pakkausko: / 12

Tuoteno.		Pakk. koko	EAN
MR102	2-rivinen	/12	4007535156208
MR103	3-rivinen	/12	4007535156307
MR104	4-rivinen	/12	4007535156406
MR105	5-rivinen	/12	4007535156055
MR106	6-rivinen	/12	4007535412496



RUOSTUMATTOMAT TERÄSHARJAT

• ruostumaton harjas
• pakkausko: / 12

Tuoteno.		Pakk. koko	EAN
MR107	2-rivinen	/12	4007535412502
MR108	3-rivinen	/12	4007535412519
MR109	4-rivinen	/12	4007535315308



TERÄSHARJA

GAR016

• 4-rivinen
• pakkausko: 1 / 40
EAN 6418914750715

GARDECO

TERÄSHARJA, messingöity

TPG49700

• kokonaispituus 260 mm
• harjaosan pituus 130 mm
• harjaksen pituus 30 mm
• langan vahvuus 0,30 mm
• aallotettu, messingöity teräsharjas
• muovikahva
• maalin ja ruosteen poistamiseen sekä metallipintojen puhdistamiseen
• pakkausko: 1 / 24
EAN 8011017497006



GR477

GR476

TERÄSHARJAT

• messinkiharjakset
• muovirunko

GeRo

Tuoteno.		Pakk. koko	EAN
GR476	2-rivinen	1/20	4003242030206
GR477	3-rivinen	1/20	4003242030213



XLX25



XLX26



XLX27



XLX28



TERÄSHARJAT

• kokonaispituus 265 mm
• harjaosan pituus 140 mm
• harjaksen pituus 25 mm
• langan vahvuus 0,30 mm
• pakkausko: / 24/144

Tuoteno.		EAN
XLX25	aallotettu, messingöity teräsharjas	6418914620216
XLX26	aallotettu, ruostumaton teräsharjas	6418914620223
XLX27	aallotettu, messinkiharjas	6418914620230
XLX28	polypropyleeniharjas	6418914620247



3-os. TERÄSHARJASARJA

XHA3022

• nailonharja yleispuhdistamiseen
• messinkiharja juotoskohtien puhdistamiseen
• teräsharja ruosteen puhdistamiseen
• pakkausko: 1 / 12/72
EAN 6418914603547



3-os. TERÄSHARJASARJA Mini

XHA3023

• messinki-, nailon- ja teräsharja
• puhdistaa urat, kulmat ja liitokset
• pakkausko: 1 / 144
EAN 6418914603554



VIILAT

**KONEPAJAVIILA LITTEÄ**

VA001

- ristihakattu kolmelta sivulta
- DIN 7261A
- 200 x 20 x 5 mm, paino 150 g
- keskikarkea
- pakkausko: 1

EAN 4019003003297

**KONEPAJAVIILA LITTEÄ**

VA002

- ristihakattu kolmelta sivulta
- DIN 7261A
- 250 x 25 x 6,3 mm, paino 295 g
- keskikarkea
- pakkausko: 1

EAN 4019003003303

**KONEPAJAVIILA LITTEÄ**

VA003

- ristihakattu kolmelta sivulta
- DIN 7261A
- 300 x 30 x 6,7 mm, paino 450 g
- keskikarkea
- pakkausko: 1

EAN 4019003019670

**KONEPAJAVIILA KOLMIO**

VA007

- ristihakattu
- DIN 7261C
- 200 x 14 mm, paino 120 g
- keskikarkea
- pakkausko: 1

EAN 4019003003563

**KONEPAJAVIILA NELIÖ**

VA008

- ristihakattu
- DIN 7261D
- 200 x 8 mm, paino 93 g
- keskikarkea
- pakkausko: 1/6

EAN 4019003003631

**KONEPAJAVIILA PUOLIPYÖREÄ**

VA005

- ristihakattu
- DIN 7261E
- 250 x 25,5 x 7,3 mm, paino 220 g
- keskikarkea
- pakkausko: 1/6

EAN 4019003003396

**KONEPAJAVIILA PYÖREÄ**

VA006

- ristihakattu
- DIN 7261F
- 200 x 8 mm, paino 82 g
- keskikarkea
- pakkausko: 1/6

EAN 4019003003501

**KONEPAJAVIILA LITTEÄ**

VA004

- yksittäishakattu
- DIN 7261H
- 250 x 25 x 6,3 mm, paino 295 g
- karkeus hieno
- pakkausko: 1

EAN 4019003019694

**SAHAVIILA LITTEÄ**

VA009

- yksittäishakattu, toinen reuna pyöristetty DIN 7262F
- 250 x 25 x 4 mm, paino 186 g
- karkeus hieno
- pakkausko: 1/6

EAN 4019003019687

**SAHAVIILA SULKA**

VA016

- 150 x 20 x 5 mm, paino 64 g
- karkeus hieno
- pakkausko: 1/6

EAN 4019003019700

**TERÄKETJUVIILAT**

- karkeus hieno
- pakkausko (irto): /10

Tuoteno. yksittäispakattu	Tuoteno. irto	Koko	Paino	EAN
VA2303403200A	VA2303403200	200 x 4,0 mm	20 g	4019003019427/4019003001910
VA2303483200A	VA2303483200	200 x 4,8 mm	26 g	4019003019434/4019003001927
VA2303553200A	VA2303553200	200 x 5,5 mm	37 g	4019003019441/4019003001934



VIILAN KAHVAT



VC5254B090

- pituus 90 mm
- pyöreille, neliö- ja kolmiomallisille 150 mm viiloille
- pakkauskoko: 1
- EAN 4019003191529



VC52630100

- pituus 100 mm
- teräketjuviiloille, neulaviiloille, 100 - 200 mm viiloille
- pakkauskoko: 1
- EAN 4019003018758



KÄRKIVIILA 2 kpl

VC10044150

- pituus 150 mm
- keskikarkea
- pakkauskoko: 1/10
- EAN 4019003019410



RASPI PUOLIPYÖREÄ

VA017

- DIN 7 263 C
- keskikarkea
- 200 x 20 x 5,5 mm, paino 120 g
- pakkauskoko: 1
- EAN 4019003004355



RASPI PYÖREÄ

VA018

- DIN 7 263 E
- keskikarkea
- 200 x 8 mm, paino 85 g
- pakkauskoko: 1
- EAN 4019003004492



KÄSI-HIOMAKIVI

FI063

- alumiinidioksidi
- koko 228 x 35 x 12 mm
- pakkauskoko: 1/10/100
- EAN 6418914743656

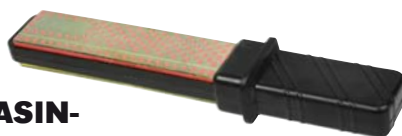

TIMANTTIKOVASIN-/TEROITIN

XK6095

- esim. veisten, saksien, talttojen yms teroitukseen
- kaksipuolinen, hieno/karkea
- teroitusalueen koko 25 x 80 mm
- pituus 175 mm
- muovikahvalla
- pakkauskoko: 1/10/50
- EAN 6418914739765



KÄSIKIVET

- kuivalle betonille
- koko P200 x L100 x K35 mm
- pakkauskoko: / 10



MR200

- karkeus G 16
- EAN 6420613855165

MR201

- karkeus G 24
- EAN 6420613855240

KÄSIRASPIT

- puuntyöstön harrastukseen
- muotoiluun, tasoitukseen, hiontaan
- tasaiseen tai koristeelliseen työhön
- Blister-pakkaus



XKY110

XKY111

XKY110

- höylätyyppinen
- raspiosa 40 x 250 mm
- pakkauskoko: 1/12/48
- EAN 6418914608160

XKY111

- kouratyyppinen
- raspiosa 40 x 135 mm
- pakkauskoko: 1/24/96
- EAN 6418914608177

LATTIA-HIOMAKIVET

- betonin käsihiontaan, poistoon ja korjaushiontaan
- koko P205 x L105 x K35 mm
- pakkauskoko: / 10



MIR1425

- karkeus G 16
- EAN 6416868946741

MIR1426

- karkeus G 24
- EAN 6416868921908

MIR1427

- karkeus G 36
- EAN 6416868950991

Fixit TOOLS**VIIILA, litteä**

• muovikumikahva

Tuoteno.	Koko	Pakk. koko	EAN
XK6106	200 x 22 x 4 mm	1/10/100	6418914739796
XK6107	250 x 24 x 5 mm	1/10/50	6418914739802
XK6108	300 x 29 x 6 mm	1/10/50	6418914739819

Fixit TOOLS**VIIILA, puolipyöreä**

• muovikumikahva

Tuoteno.	Koko	Pakk. koko	EAN
XK6109	250 x 24 x 7 mm	1/10/50	6418914739826

Fixit TOOLS**VIIILA, neliö**

• muovikumikahva

Tuoteno.	Koko	Pakk. koko	EAN
XK6112	250 x 7 mm	1/10/100	6418914739857

Fixit TOOLS**VIIILA, kolmio**

• muovikumikahva

Tuoteno.	Koko	Pakk. koko	EAN
XK6111	250 x 13 mm	1/10/100	6418914739840

Fixit TOOLS**VIIILA, pyöreä**

• muovikumikahva

Tuoteno.	Koko	Pakk. koko	EAN
XK6110	200 x Ø 11 mm	1/10/100	6418914739833

Fixit TOOLS**TERÄKETJUVIILAT**• 3 kpl / pakkaus
• ei sisällä viilakahvaa

Tuoteno.	Koko	Pakk. koko	EAN
XK6115	245 x Ø 4,0 mm	1/10/250	6418914739888
XK6116	245 x Ø 4,8 mm	1/10/250	6418914739895
XK6117	245 x Ø 5,5 mm	1/10/250	6418914739901

Fixit TOOLS**VIILASARJA METALLILLE 3-os.****XK6114**

- viilasarja metallille 250 mm
- sis. latta, puolipyöreä, pyöreä
- muovi/kumikahva
- pakkauskoko: 1/10/20
- EAN 6418914739871

Fixit TOOLS**RASPIVIILASARJA PUULLE 3-os.****XK6113**

- raspiviilasarja puulle 200 mm
- sis. latta, puolipyöreä, pyöreä
- muovi/kumikahva
- pakkauskoko: 1/10/40
- EAN 6418914739864



HIOMAKIVISARJA

TPG39800

- 5-osainen
- Ø 3 mm
- max. 35000 rpm
- pakkauskoko: 1/10
- EAN 8011017398006



HIOMAKIVISARJA

TPG39900

- 5 kpl erilaisia hiomakiviä
- varsi Ø 6 mm
- max. 23000 rpm
- pakkauskoko: 1/10
- EAN 8011017399003



HIOMAKIVET

- pakkauskoko: 1/5

Tuote-no.	Koko	Kara	Kpl/pakk.	EAN
TPG2085	3x8 mm, rubiini	2,35 mm	2	8011017090412
TPG2100	5x10 mm, rubiini	2,35 mm	2	8011017090429
TPG2410	3x8 mm, piikarbidi	2,35 mm	2	8011017090528
TPG2420	5x10 mm, piikarbidi	2,35 mm	2	8011017090535
TPG2070	12x15 mm, rubiini	3,0 mm	2	8011017090405



HIOMAHYLSYT 13 mm

- pakkauskoko: 1/5



Tuoteno.	Karkeus	Kpl/pakkaus	EAN
TPG3620	60	12	8011017090740
TPG3630	120	12	8011017090757



HIOMAHYLSYN RUNKO 13x13 mm

TPG3610

- kara 3,2 mm
- pakkauskoko: 1/5
- EAN 8011017090733



KATKAISULAIKAT

- pakkauskoko: 1/5

Tuoteno.	Koko	Kpl/pakkaus	EAN
TPG5030	22 x 0,6 mm	10 kpl	8011017091112
TPG5050	40 x 1,0 mm	5 kpl	8011017091136



HIOMATYÖNY 20 mm + 6 hiomapaperia

TPG3210

- kara 3,0 mm
- hiomapaperit 3 x 100 ja 3 x 220
- pakkauskoko: 1/5
- EAN 8011017090702



KATKAISULAIKKA 22 x 0,6 mm

TPG5035

- 50 kpl
- pakkauskoko: 1/5
- EAN 8011017091129



TIMANTTILAIKKA 22 mm

TPG5710

- pakkauskoko: 1/5
- EAN 8011017091181



SAHAUSTERÄ 25 mm

TPG5415

- puulle, muoville
- pakkauskoko: 1/5
- EAN 8011017091174



JYRSINTERÄT

• pakkauskoko: 1/5



Tuoteno.	Koko	Kara	Kpl/pakk.	EAN
TPG1030	4 mm, pallo	2,35 mm	1 kpl	8011017090092
TPG1540	1,8 mm, suora	2,35 mm	1 kpl	8011017090191
TPG1100	6 mm, suora	3,0 mm	1 kpl	8011017090115
TPG1240	6 mm, kartio	3,0 mm	1 kpl	8011017090146



TIMANTTITERÄT

• pakkauskoko: 1/5

Tuoteno.	Koko	Kara	Kpl/pakk.	EAN
TPG1905	1,0 mm, pallo	2,35 mm	1 kpl	8011017090245
TPG1915	1,8 mm, pallo	2,35 mm	1 kpl	8011017090269
TPG1925	1,5 mm, suora	2,35 mm	1 kpl	8011017090276
TPG1980	5,0 mm	2,35 mm	1 kpl	8011017090313
TPG1970	2,8 mm, kartio	3,0 mm	1 kpl	8011017090306



TERÄSHARJASARJA 3-os.

TPG4020

- sis. harjat 5, 12 ja 21 mm
 - kara 2,35 mm
 - pakkauskoko: 1/5
- EAN 8011017090795



KAIVERRUSTERÄT

• pakkauskoko: 1/5



Tuoteno.	Koko	Kara	Kpl/pakk.	EAN
TPG1010	1,4 mm, pallo	2,35 mm	2 kpl	8011017090009
TPG1080	2,3 mm, suora	2,35 mm	2 kpl	8011017090030
TPG1170	2,3 mm, soikea	2,35 mm	2 kpl	8011017090061
TPG1270	2,3 mm, kolmio	2,35 mm	2 kpl	8011017090078



KARATAPPI 3 mm

TPG8100

- pakkauskoko: 1/5
- EAN 8011017091358



LAMELIHARJA 30x10 mm

TPG3030

- kara 3,0 mm
 - karkeus 80
 - pakkauskoko: 1/5
- EAN 8011017090696



PUHDISTUSKARASARJA 3 kpl

TPG4680

- sis. 3,0 mm kara, hiomatyynt Ø 9, 13 ja 25 mm sekä pastan
- EAN 8011017091013



KIILLOTUSTAHNAT

• pakkauskoko: 1/5

Tuoteno.	Väri	EAN
TPG4910	valkoinen	8011017091082
TPG4915	punainen	8011017091099





HOONAUSTYÖKALUT



XWS191

- esim. jarrusylinterien seinämien hiontaan
- 2 jalkaa
- kiven pituus 28 mm
- käyttöalue: 19 - 60 mm
- säädettävä hiontavoima
- taipuisa akseli
- pakkauskoko: 1/6/72
- EAN 6418914609808



VARAKIVET 2 kpl

XWS1912

- pituus 28 mm
- karkeus 2 20



XWS195

- esim. levyjarrujen sylinterien hiontaan
- 3 jalkaa
- kiven pituus 28 mm
- käyttöalue: 32 - 85 mm
- säädettävä hiontavoima
- taipuisa akseli
- pakkauskoko: 1/6/72
- EAN 6418914609815



VARAKIVET 3 kpl

XWS1922

- pituus 28 mm
- karkeus 2 20



XWS196

- esim. sylinterien seinämien hiontaan
- 3 jalkaa
- kiven pituus 76 mm
- käyttöalue: 50 - 175 mm
- säädettävä hiontavoima
- taipuisa akseli
- pakkauskoko: 1/6/36
- EAN 6418914609822



VARAKIVET 3 kpl

XWS1962

- pituus 76 mm
- karkeus 2 20

