



www.ikh.fi

## 24. MUURAUS-, MAALAUUS-, TAPETOINTI- JA KAAKELOINTITYÖKALUT

Betonihiertimet .....	4	Pesusienet.....	6
Betonimyllyt.....	2	Polvisuojat .....	4
Hammastastat .....	4	Puhdistustyyny .....	6
Hierrinlatta .....	4	Saunanaru .....	6
Hiontaristikko.....	4	Saamauskumi ja -lasta .....	6
Huopahierrin.....	4	Saamausraudat .....	6
Kaakeliä pesusetti .....	6	Silikonilasta .....	6
Kaakeliä leikkurit.....	5	Siveltimet .....	11-12
Kaakeliä saumaraspi.....	6	Solukumilasta.....	6
Kaapimet .....	9	Suojakalvo .....	13
Laastikamman runko.....	4	Surrikoukut .....	2
Laastikammat .....	3	Surrilangat.....	2
Laatoituspihdit.....	5	Tapetointiharjat, -lastat ja -telat .....	10
Lasin/ kaakelin katkaisupihdit .....	5	Tapetointipöytä .....	9
Lastat .....	6-8	Tapettilinjaarit.....	10
Liisteriharja .....	10	Tapettisakset .....	9
Linjaarit.....	3	Teipit.....	13-15
Liukuesteteipit.....	15	Teräslatat.....	3
Maalarinteipit .....	13	Vaahtomuovipensselit.....	11
Maaliastia.....	12	Vaahtomuovitelasarja.....	11
Maalisekoittimet.....	4	Varoitusnauha.....	15
Muurauslastat.....	3		



- Asiantuntevaa palvelua -



## BETONIMYLLY 125 litraa

**BET125**

- moottori 550 W / 230 V
- rummun tilavuus 125 litraa
- rummun suuaukko 375 mm
- rummun pyörimisnopeus 26,6 /min
- kokonaismitat (PxLxK) 1200 x 710 x 1340 mm
- kaksoiseristetty, suojaluokka II ja IP45D
- paino 57 kg
- melutaso 95 dB
- pakkauskoko: 1

EAN 6418914553613

**Meganex**  
EQUIPMENT



## BETONIMYLLY 132 litraa

**BET132**

- moottori 600 W / 230 V
- ylikuumentamissuojalla
- moottorin suojapolyamidia, varmistaa maksimaalisen turvallisuuden, parantaa vesitiivyyttä ja suojaa sähköisiä
- rummun tilavuus n.132 litraa
- V-muotoiset sekoitusterät takaavat hyvän sekoitustuloksen

**BETOMIX**  
CONCRETE MIXERS

- erittäin kestävä materiaalia
- hiljainen käyntiääni
- vetoratas suojattu patentoidulla ratkaisulla
- nopea koota
- paino 50 kg
- takuu 3 vuotta
- pakkauskoko: /4

EAN 3700018120215



## Automaattinen SURRIKOUKKU

**JW9390002**

- kiertää langan vetoliikkeellä
- pituus 310 mm
- miellyttävä kädensija
- ripustuskoukku
- pakkauskoko: 1/50

EAN 6418914720985



## SURRIKOUKKU

**J1B**

- pituus 150 mm
- pakkauskoko: 1

EAN 7317349470115



**Joma**

## SURRILANKA

**J41125025**

- kuparipinnoitettu
- koko 450 mm x 1,2 mm
- 5 kg/nippu
- pakkauskoko: 1

EAN



## SURRILANKA

**MR158**

- kuparipinnoitettu
- koko 100 mm x 1,1 mm
- 1000 kpl/nippu
- pakkauskoko: 1

EAN 4007535469087

**PARIERE**



Bensiini-  
käyttöinen

## MAANTIIVISTÄJÄ 6,5 hv

**XTP8**

- moottori 196 cm<sup>3</sup> / 4,8 kW / 6,5 hv, 4-tahti
- ilmajähdytteinen, yksisylinterinen
- pohjalevyn koko 630 x 400 mm
- keskipakovoima 25 kN
- taajuus 4300 vpm
- tiivistysvyvyys 30 cm
- etenemisnopeus 15 m/min
- suorituskyky 500 m<sup>2</sup>/h
- peruutusvaihte
- polttoainesäiliön tilavuus 3,6 l
- polttoaine lyijytön bensiini (vähintään 95 oktaania)
- kokonaismitat 710 x 480 x 1100 mm
- paino 126 kg
- pakkauskoko: 1/3

EAN 6418914760615



Bensiini-  
käyttöinen

## MAANTIIVISTÄJÄ 5,5 hv

**XTP7**

- moottori 163 cm<sup>3</sup> / 5,5 hv, 4-tahti
- ilmajähdytteinen, yksisylinterinen
- pohjalevyn koko 420 x 350 mm
- keskipakovoima 11 kN
- taajuus 5500 vpm
- tiivistysvyvyys 25 cm
- etenemisnopeus 25 m/min
- polttoaine lyijytön bensiini (vähintään 95 oktaania)
- pyöräsarja ja kumimatto ei sisälly toimitukseen
- paino 63 kg
- pakkauskoko: 1/8

EAN 6418914745612

## KUMIMATTO

**XTP7-1**

## PYÖRÄSARJA

**XTP7-2**





## LINJAARI, alumiinia

• runko 100 x 18 mm



Tuoteno.	Pituus	Pakk. koko	EAN
FI065	1000 mm	1/10	6418914746848
FI066	1500 mm	1/10	6418914746855
FI067	2000 mm	1/10	6418914746862
FI069	3000 mm	1/10	6418914746886



## LINJAARI, alumiinia vatupassilla ja kahvoilla

• runko 100 x 18 mm  
• vesivaa'alla ja kahvoilla



Tuoteno.	Pituus	Pakk. koko	EAN
FI068	2000 mm	1/10	6418914746879
FI070	3000 mm	1/10	6418914746893



## MUURAUSSKAUHA

• puukahvalla



Tuoteno.	Leveys	Pakk. koko	EAN
MR167	150 mm	/1	4007535482697
MR168	180 mm	1/100	4007535482703
MR169	200 mm	1/80	4007535482710



## MUURAUSSKAUHA

• ruostumatonta terästä  
• soft grip -kädensija

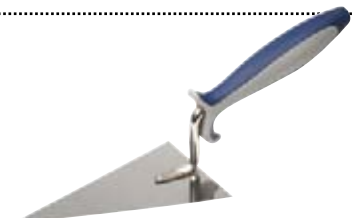

Tuoteno.	Pituus	Pakk. koko	EAN
FI018	120 mm	1/12/72	6418914554115
FI019	140 mm	1/12/72	6418914554122
FI020	160 mm	1/12/72	6418914554139



## TERÄSLATTA

• kärkeen kapeneva malli

Tuoteno.	Pituus	Leveys	Pakk. koko	EAN
FI002	450 mm	110 mm	1/6/24	6418914553958
FI003	500 mm	110 mm	1/6/24	6418914553965
FI004	600 mm	110 mm	1/6/24	6418914553972
FI005	700 mm	110 mm	1/6/18	6418914553989



## MUURAUSSKAUHA

• ruostumatonta terästä  
• soft grip -kädensija

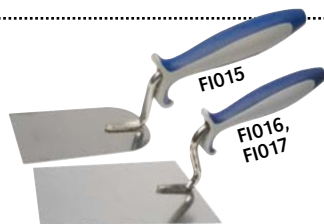

Tuoteno.	Pituus	Leveys	Pakk. koko	EAN
FI015	110 mm	60 mm	1/12/72	6418914554085
FI016	160 mm	115 mm	1/12/72	6418914554092
FI017	180 mm	120 mm	1/12/48	6418914554108



## TERÄSLATTA, ruostumaton

FI006

• koko 120 x 480 x 0,8 mm  
• ruostumatonta terästä  
• puukahva  
• pakkausko: 1/6/24  
EAN 6418914553996



## LAASTIKAMMAT

MR171

• leveys 480 mm  
• hammastus 6 x 6 mm  
• pakkausko: /10  
EAN 4007535413257



## TERÄSLATTA ruostumaton

FI001

• koko 125 x 300 x 0,8 mm  
• ruostumatonta terästä  
• soft grip -kädensija  
• pakkausko: 1/6/36  
EAN 6418914553941



## LAASTIKAMPA Soft-kahvalla, ruostumaton

• ruostumatonta terästä  
• koko 280 x 130 x 0,7 mm



## LAASTIKAMPA, ruostumaton

• koko 120x480x0,8 mm  
• ruostumatonta terästä  
• puukahva



Tuoteno.	Hammastus	Pakk. koko	EAN
MR054	4 x 4	/30	4007535470038
MR055	6 x 6	/30	4007535470045
MR056	8 x 8	1/30	4007535470014
MR057	10 x 10	/30	4007535422105

Tuoteno.	Hammastus	Pakk. koko	EAN
FI007	4 x 4	1/6/24	6418914554009
FI008	6 x 6	1/6/24	6418914554016
FI009	8 x 8	1/6/24	6418914554023



### HAMMASLASTAT

- leveys 180 mm
- korkeus 120 mm
- ruostumatonta terästä



Tuoteno.	Hammastus	Pakk. koko	EAN
FI021	4 x 4 mm	1/12/96	6418914554146
FI022	6 x 6 mm	1/12/96	6418914554153
FI023	8 x 8 mm	1/12/96	6418914554160



### BETONIHIERTIMET, uretaania

#### 14 x 28 cm

CO114280

- koko 14 x 28 cm
- vahvuus 17 mm
- pakkauskoko: /40
- EAN 4010485114280

#### 20 x 36 cm

CO120360

- koko 20 x 36 cm
- vahvuus 17 mm
- pakkauskoko: 1/20
- EAN 4010485120366

#### 22 x 42 cm

CO122420

- koko 22 x 42 cm
- vahvuus 17 mm
- pakkauskoko: /15
- EAN 4010485122421

#### 24 x 48 cm

CO124480

- koko 24 x 48 cm
- vahvuus 18 mm
- pakkauskoko: /15
- EAN 4010485124487



### HUOPAHIERRIN, kova

MR063

- kova huopa
- koko 280 x 140 x 10 mm
- pakkauskoko: /30
- EAN 4007535413196



### HIERRINLATTI

- puuta

Tuoteno.	Koko	Pakk. koko	EAN
MR154	120 x 240 mm	1	4007535481713
MR153	140 x 280 mm	1	4007535369004
MR155	180 x 320 mm	/1	4007535369103



### HIONTA-RISTIKKO

FI064

- teräsrunko
- muovipäällystetty kahva
- koko 285 x 140 mm
- betonin hiomiseen
- pakkauskoko: 5/30
- EAN 6418914743069

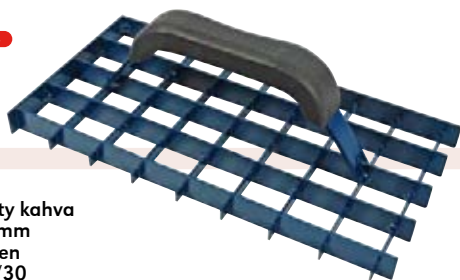

Specialist

### POLVISUOJAT EVA-materiaalia

X016041

- pari
- kevyttä, pehmeää, joustavaa ja lämpöä eristävää EVA-materiaalia (etyylivinyyliaasetatti)
- laatoitus, lattia yms. töihin
- säädettävä kiinnityshihna
- pakkauskoko: 1/12
- EAN 6418914620315



Hobby

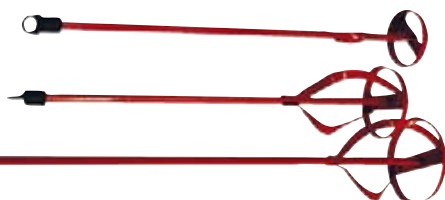

### MAALISEKOITTIMET

- pakkauskoko: 1/48



Tuoteno.	Siivet	Varsi	Pituus	EAN
XTBA60003	60 mm	8 mm	400 mm	6418914729940
XTBA60002	80 mm	8 mm	400 mm	6418914729933
XTBA60001	100 mm	10 mm	600 mm	6418914729926



### MAALISEKOITTIMET

- soveltuu lakoille, maaleille, lasiteille, liimoille ja muille nesteille
- pakkauskoko: 1/2

Tuoteno.	Kara Ø	Koko	EAN
TPG51200	8 mm	80 x 400 mm	8011017512006
TPG50800	8 mm	100 x 500 mm	8011017508009
TPG50900	10 mm	120 x 600 mm	8011017509006

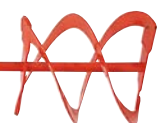

**KIVI-/LAATTALEIKKURI**  
**max. 120 mm,**  
**giljotiinimalli**

**XK6150**

- giljotiinimalli
  - leikkuuterä 330 mm
  - jousitetut alatasot
  - nostokoukku ja 2 pyörää helpottavat laitteen liikuttelua
  - irroitettava jatkovarsi
  - mitat P790 x L270 x K1280 mm
  - pakkauskoko: 1/8
- EAN 6418914740402



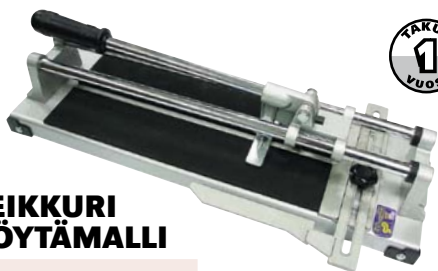

## KAAKELILEIKKURI 330 mm PÖYTÄMALLI

XCM330

- leikkausrullalla
- katkaisupainikkeella
- säädettävä asteikko
- max. leikkauspituus 330 mm
- max. leikkauspaksuus 12 mm
- pakkausko: 1/4
- EAN 6418914606999

**VARATERÄ**

XCM330-1

EAN 6418914607002

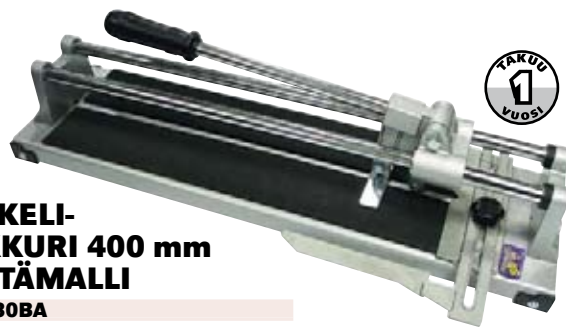

## KAAKELI- LEIKKURI 400 mm PÖYTÄMALLI

XCM330BA

- laakeroitu
- leikkausrullalla
- katkaisupainikkeella
- säädettävä asteikko
- pakkausko: 1/4
- EAN 6418914607019

**VARATERÄ**

XCM330-1

EAN 6418914607002



## KAAKELI- LEIKKURI 400 mm

TK1088

- emaliviimeistely teräsrunko ja teräksinen kahva
- kovametallinen terästerä
- pakkausko: 1/6
- EAN 6418914547421

Sähkö-  
käyttöinen  
kaakelileik-  
kuri osios-  
sa 13



## KAAKELI- LEIKKURI 550 mm

TK1087

- emaliviimeistely teräsrunko ja teräksinen kahva
- kovametallinen terästerä
- säädettävä leikkauskulma 0 - 45°
- säädettävä reiän leikkaus 30 - 82 mm
- max. leikkauspaksuus 12 mm
- pakkausko: 1
- EAN 6418914547414



## KAAKELILEIKKURI 740 mm

IKH7560

- ammattikäyttöön
- max. leikkauspituus 740 mm
- max. leikkauspaksuus 16 mm
- kuulalaakeroitu
- kumipinnoitettu työtaso estää laattaa liukumasta
- runko alumiiniseosta
- laakeroitu terä
- mitta-asteikko
- pakkausko: 1/2/20
- EAN 6418914661257



**VARATERÄ**

IKH7560-1

EAN 6418914721890



## LAATOITUSPIHDIT 200 mm

KN9100200

- kiillotetut kärjet
- kädensijat mustafosfatoitu
- pihdeillä voidaan laattoihin, kaakeliin yms. esiporattuja reikiä muotoilla lisää nakertamalla
- erikoisterästä, öljykarkaistu
- paino 145 g
- pakkausko: 1/6
- EAN 4003773012122



## LAATOITUS- PIHDIT 200 mm

MR030

- seinälaatoille
- varret mustaksi lakattu
- kiilloitettu kita
- jousella, itseavautuva
- pakkausko: 1/50
- EAN 4007535341802



## KAAKELIPIHDIT 190 mm

IKH7585

- hiiliterästä
- jousella, itseavautuva
- pakkausko: 1/6/120
- EAN 6418914720848



## LASIN/KAAKELIN KATKAISUPIHDIT LEIKKURILLA

XTB3228

- terä kromia
- pakkausko: 1/12/72
- EAN 6418914607422





### SAUMAUSRAUTA

- saumausosan pituus 180 mm
- pyöreä kaula
- soft grip -kädensija

Tuoteno.	Leveys	Pakk. koko	EAN
FI010	6 mm	1/12/72	6418914554030
FI011	8 mm	1/12/72	6418914554047



### SAUMAUSRAUTA

- pyöreä kaula

Tuoteno.	Leveys	Pakk. koko	EAN
MR047	10 mm	1/6	4007535467601
MR048	12 mm	1/6	4007535467618
MR049	14 mm	1/6	4007535467397

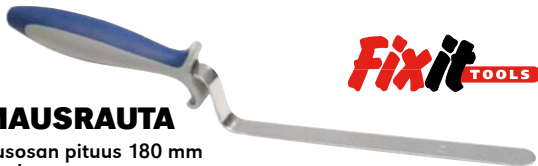

### SAUMAUSRAUTA

- saumausosan pituus 180 mm
- litteä kaula
- ruostumatonta terästä
- soft grip -kädensija

Tuoteno.	Leveys	Pakk. koko	EAN
FI012	10 mm	1/12/72	6418914554054
FI013	12 mm	1/12/72	6418914554061
FI014	14 mm	1/12/72	6418914554078



### KAAKELI-SAUMARASPI

IKH7116

- vanhan laastin poistoon
- kaksi terää:
  - karkea volframikarbidi -leikkuuterä irrottaa laastin
  - hammastettu terästerä poistaa irronneen laastijätteen
- liukumaton kulmikas kahva helpottaa työskentelyä
- pakkausko: 1/12/72
- EAN 6418914709706



### PESUSIENI

FI035

- koko 140 x 280 x 30 mm
- sienen vahvuus 30 mm
- sienessä imeytymistä edistävä viillotus
- vaahтомуovia
- muovikahva
- pakkausko: 1/6/24
- EAN 6418914554948



### SOLUKUMI-LASTA

FI037

- koko 140 x 280 x 16 mm
- lastaosa solukumia
- solukumin vahvuus 16 mm
- muovikahva
- pakkausko: 1/6/24
- EAN 6418914554962



### SAUMAUSKUMI

FI036

- koko 140 x 280 x 7 mm
- lastaosa kumia
- muovikahva
- pakkausko: 1/6/24
- EAN 6418914554955



### SILIKONILASTA

MR127

- kaareva
- hyvä saumaukseen
- leveys 110 mm
- pakkausko: /1
- EAN 4007535313106



### PUHDISTUSTYÖNNY

CO384290

- koko 150 x 290 x 40 mm
- pohja vaahтомуovia
- pakkausko: /10
- EAN 4010485384294



### SAUMAUSLASTA

CO344280

- koko 140 x 280 x 9 mm
- pohja solukumia
- pakkausko: /15
- EAN 4010485344281

### KAAKELIEN PESUSETTI PROFI 24 L

MR140

- neljällä pyörällä varustettu pesuämpäri 24 l
- ämpäriässä kaksi kuivausrullaa ja pohjalla kuivausritilä pesuvälineiden kuivatukseen
- pakkausko: /1
- EAN 4007535469308



### PESUSIENI

FI134

- koko 160 x 80 x 60 mm
- laatoitustyöhön, autonpesuun, kotitaloustyöhön
- pakkausko: 1/108
- EAN 6418914555358



### SAUMANARUT 20 m

- pituus 20 m

Tuoteno.	Ø	Pakk. koko	EAN
MR027	2 mm	/12	4007535469585
MR028	3 mm	/6	4007535469865
MR029	4 mm	/6	4007535469872





### MAALARIN LASTA

- lakattu puukahva
- joustava terä



Tuoteno.	Leveys	Pakk. koko	EAN
MR001	20 mm	/12	4007535110200
MR002	30 mm	/12	4007535110309
MR003	40 mm	/12	4007535110408
MR004	50 mm	/12	4007535110507
MR005	60 mm	/12	4007535110606
MR006	70 mm	/12	4007535110705
MR007	80 mm	/12	4007535110804
MR008	90 mm	/12	4007535110903
MR009	100 mm	/12	4007535111009
MR010	120 mm	/12	4007535111207



### MAALARIN LASTA ruostumaton

- ruostumatonta terästä
- musta muovikahva
- joustava terä



Tuoteno.	Leveys	Pakk. koko	EAN
MR012	40 mm	1/12	4007535122302
MR013	60 mm	1/12	4007535122500
MR014	80 mm	1/12	4007535122609
MR015	100 mm	1/12	4007535122708
MR016	120 mm	/12	4007535122807



### FLEX LASTA, ruostumaton

- jäykkyys säädettävissä



Tuoteno.	Leveys	Pakk. koko	EAN
MR078	155 mm	/6	4007535411482
MR081	300 mm	1/6	4007535481959



### MAALARIN LASTA

- pituus 215 mm
- muovikahva



Tuoteno.	Leveys	Pakk. koko	EAN
FI132	50 mm	1/120	6418914555334
FI133	75 mm	1/120	6418914555341



### VANERILASTA, ruostumaton

- ruostumatonta terästä
- 2 kpl reikiä jatkovarren pitimelle



Tuoteno.	Leveys	Pakk. koko	EAN
FI055	100 mm	1/25/50	6418914743571
FI056	150 mm	1/25/50	6418914743588
FI057	200 mm	1/25/50	6418914743595
FI058	250 mm	1/25/50	6418914743601
FI059	300 mm	1/25/50	6418914743618
FI060	400 mm	1/25/50	6418914743625
FI061	500 mm	1/25/50	6418914743632
FI062	600 mm	1/25/50	6418914743649



### LASTA, ruostumaton

- ruostumatonta terästä
- ergonominen muovikahva



Tuoteno.	Leveys	Pakk. koko	EAN
MR083	150 mm	/10	4007535466154
MR084	200 mm	/6	4007535466161
MR085	250 mm	1/10	4007535466178
MR086	300 mm	/6	4007535481256
MR111	450 mm	/10	4007535481263





## HAMMASLASTA 180 mm

- selkä puuta
- leveys 180 mm
- korkeus 120 mm
- ruostumatonta terästä



Tuoteno.	Hampaan leveys	Hampaan välin leveys	Hampaan välin syvyys	Pakk. koko	EAN
FI028	1,6 mm	1,6 mm	1,6 mm	1/12/96	6418914554870
FI029	2,4 mm	2,4 mm	2,4 mm	1/12/96	6418914554887



## TYÖNTÖLASTA

MR011

- erittäin vahva terä ja kahva
- puhdistustyöhön
- leveys 80 mm
- pakkauskoko: /100
- EAN 4007535121701



## HAMMASLASTA 180 mm

- selkä puuta
- leveys 180 mm
- korkeus 150 mm



Tuoteno.	Hampaan leveys	Hampaan välin leveys	Hampaan välin syvyys	Pakk. koko	EAN
MR131	1,2 mm	1,8 mm	1,5 mm	/10	4007535221401
MR132	2,1 mm	2,9 mm	2,6 mm	/10	4007535221906



## PAKKELILASTA ruostumaton

MR018

- kahvassa ristipää, kipsilevyruuveille
- leveys 150 mm
- ruostumatonta terästä
- pakkauskoko: /12
- EAN 4007535466390



## JAPANINLASTASARJA 4-os. ruostumaton

MR020

- ruostumatonta terästä
- muovituki
- korkea 11 cm terä
- leveydet: 50, 80, 100 ja 120 mm
- pakkauskoko: 1/50
- EAN 4007535410911



## JAPANINLASTASARJA 4-os., metallia

FI054

- metallia
- muovituki
- korkea terä
- leveydet: 50, 80, 100 ja 120 mm
- pakkauskoko: 1/12/120
- EAN 6418914743564



## JAPANINLASTASARJA 4-os., muovia

FI053

- muovia
- muovituki
- korkea terä
- leveydet: 50, 75, 100 ja 120 mm
- pakkauskoko: 1/24/288
- EAN 6418914743557



## AUTOLASTASARJA

MR024

- erittäin taipuisa
- sopii hyvin pyöreille muodoille
- leveydet: 6,5 cm, 10 cm ja 12 cm
- pakkauskoko: 1/100
- EAN 4007535137108



## KUMILASTA

- kuminen levityslasta
- ohennettu viistokärki
- esim. saumaussmassan levitykseen
- pakkauskoko: 1/10

Tuoteno.	Leveys	EAN
FI041	50 mm	6418914741980
FI042	100 mm	6418914741997
FI043	150 mm	6418914742000



## KUMILASTA 200 mm

MR137

- kumin paksuus 5 mm, leveys 200 mm
- pakkauskoko: /10
- EAN 4007535340607



## LIIMALASTA

- muovia
- pakkauskoko: /12



Tuoteno.	Koko	Pakk. koko	EAN
MR042	135 x 90 mm	/12	4007535249702
MR043	180 x 155 mm	/12	4007535249603



## KOVAMETALLIKAAVIN

MR031

- 64 mm
- pakkauskoko: 1/100
- EAN 4007535471264

## VARATERÄT 3 kpl

MR031A



## KAAVIN

FI135

- koko 280 x 60 mm
- soft grip -kädensija
- terä hiilikuituterästä
- pakkauskoko: 1/12/24
- EAN 6418914555365

## VARATERÄT 2 kpl

FI135-1



## IKKUNAKAAVIN

FI136

- size 100 x 40 mm
- soft grip -kädensija
- terä hiilikuituterästä
- pakkauskoko: 1/24/72
- EAN 6418914555372

## VARATERÄT 2 kpl

FI136-1



## IKKUNAKAAVIN

MR032

- partakoneenterä lasien, laattojen ym. puhdistamiseen maalista
- terä käännettävissä myös sivulle
- leveys 45 mm
- pakkauskoko: /6
- EAN 4007535206002

## VARATERÄT 10 kpl

MR033



## LATTIARAUTA 200 mm terällä

FI024

- terän leveys 200 mm
- mitat 1350 x 200 mm
- metallivarsi
- pakkauskoko: 1/3
- EAN 6418914554177



## VARATERÄ

FI024-1



## TAPETTISAKSET ruostumaton

MR115

- terät ruostumatonta terästä
- muovikahvat
- pituus 250 mm
- pakkauskoko: 1/6
- EAN 4007535189008



### TAPETTILINJAARI

MR097

- ruostumaton terä
- tapetin leikkaamiseen
- leveys 60 cm
- pakkauskoko: /6
- EAN 4007535184102



### TAPETTILINJAARI

MR100

- terästä
- mitat 200 x 5 cm
- pakkauskoko: 1/50
- EAN 4007535187608



### TAPETTILINJAARI, ruostumaton

MR101

- ruostumatonta terästä
- mitat 250 x 6 cm
- pakkauskoko: /50
- EAN 4007535152002



### LIISTERIHARJA

MR035

- synteettinen harjas
- harjasosa 170 x 70 x 60mm
- pakkauskoko: /12
- EAN 4007535193203



### TAPETOINTIHARJA

MR034

- 210 x 70mm
- pakkauskoko: /12
- EAN 4007535193104



### TAPETOINTIHARJA

FI131

- 20 x 250 x 38 mm
- pakkauskoko: 1/24
- EAN 6418914555327



### TAPETTITELA

MR095

- uritettu telaosa
- rullan ø 35 mm
- leveys 45 mm, pituus 195 mm
- muovikahva
- pakkauskoko: /200
- EAN 4007535180401



### TAPETTITELA

MR096

- sileä sylinteritela
- muovikahva
- rullan ø 38 mm
- leveys 35 mm, pituus 200 mm
- pakkauskoko: /200
- EAN 4007535183501



### TAPETOINTILASTA

FI052

- muovia
- koko 170 x 275 x 2,8 mm
- pakkauskoko: 1/10/100
- EAN 6418914743540



### TAPETTITELA

- pituus 205 mm
- rullan halkaisija 40 mm
- sileä telaosa
- telaosa kumia
- soft grip -kädensija



### TAPETTITELA 145 mm

MR112

- pehmeä telaosa, leveys 14,5 cm, ø 50 mm
- muovivarsi
- pakkauskoko: 1
- EAN 4007535181507

Tuoteno.	Rullan leveys	Pakk. koko	EAN
FI025	50 mm	1/6/48	6418914554191
FI026	75 mm	1/6/48	6418914554207
FI027	150 mm	1/6/36	6418914554214

## MAALAUSTELAN VARRET



**100 mm**

**FI143**

- varren pituus 250 mm
- 100 mm maalaustelarullille
- varsi Ø 6 mm metallia
- kahva polypropeenaa
- pakkauskoko: 1/48
- EAN 6418914732339



**100 mm**

**FI144**

- varren pituus 550 mm
- 100 mm maalaustelarullille
- varsi Ø 6 mm metallia
- kahva polypropeenaa
- pakkauskoko: 1/48
- EAN 6418914732346

**MAALAUSTELARULLA 100 mm**  
**FI147**

- polyesteri
- pakkauskoko: 1/48
- EAN 6418914732377



**MAALAUSTELARULLA 100 mm**  
**FI148**

- akryyli
- pakkauskoko: 1/48
- EAN 6418914732384



## MAALAUSTELAN VARRET



**180 mm**

**FI145**

- varren pituus 250 mm
- 180 mm maalaustelarullille
- varsi Ø 6 mm metallia
- kahva harmaata polypropeenaa
- pakkauskoko: 1/24
- EAN 6418914732353



**230 mm**

**FI146**

- varren pituus 250 mm
- 230 mm maalaustelarullille
- varsi Ø 6 mm metallia
- kahva harmaata polypropeenaa
- pakkauskoko: 1/24
- EAN 6418914732360



**MAALAUSTELARULLA 180 mm**

**FI149**

- polyesteri
- pakkauskoko: 1/48
- EAN 6418914732391



**MAALAUSTELARULLA 230 mm**

**FI152**

- polyesteri
- pakkauskoko: 1/48
- EAN 6418914732421



**MAALAUSTELARULLA 180 mm**

**FI150**

- akryyli
- pakkauskoko: 1/48
- EAN 6418914732407



**MAALAUSTELARULLA 230 mm**

**FI153**

- akryyli
- pakkauskoko: 1/48
- EAN 6418914732438



**MAALAUSTELARULLA 180 mm**

**FI151**

- vaahтомуovi
- pakkauskoko: 1/48
- EAN 6418914732414



**MAALAUSTELARULLA 230 mm**

**FI154**

- vaahтомуovi
- pakkauskoko: 1/48
- EAN 6418914732445



## MAALAUSTELA-/KAUKALOSETIT



**100 mm**

**FI142**

- sisältää:
  - 265 x 135 mm muovinen maalikaukalo
  - 100 mm maalaustela akryylisellä maalaustelarullalla, sisus polypropeenaa
- muovikahva
- pakkauskoko: 1/40
- EAN 6418914732322



**180 mm**

**FI141**

- sisältää:
  - 300 x 205 mm muovinen maalikaukalo
  - 180 mm maalaustela polyesterisellä maalaustelarullalla, sisus PVC:tä
- muovikahva
- pakkauskoko: 1/24
- EAN 6418914732315



**230 mm**

**FI162**

- sisältää:
  - 375 x 280 mm muovinen maalikaukalo
  - 230 mm maalaustela polyesterisellä maalaustelarullalla, rullan sisus PVC:tä
- muovikahva
- pakkauskoko: 1/24
- EAN 6418914738416



## MAALAUSTELAN JATKOVARSI

**FI155**

- teleskooppinen
- pituus 1 - 2 m
- läpimitta Ø 25 / 22 mm
- sopii FI143, FI144, FI145 ja FI146 maalaustelan varsiin
- pakkauskoko: 1/12
- EAN 6418914732452





## MAALAUSTELAN JATKOVARSI

FI163

- alumiinia
  - pituus 1,5 m
  - kumikahva
  - kartiopää
  - sopii FI143, FI144, FI145 ja FI146 maalaustelan varsiin
  - pakkauskoko: 1
- EAN 6418914739451

**Fixit** TOOLS

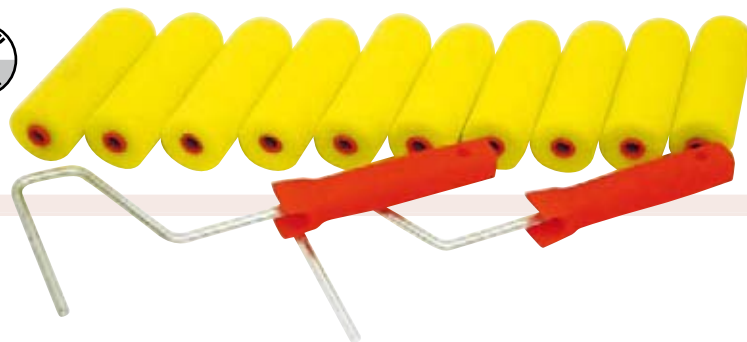

## VAAHTOMUOVITELASARJA 12-os.

XTB12001

- 2 kpl varsia pituus 235 mm
  - 10 kpl teloja, leveys 100 mm
  - pakkauskoko: 1/40
- EAN 6418914729919

## VARATELASARJA 5-os.

XTB5001

- pakkauskoko: 1/10/80
- EAN 6418914729902

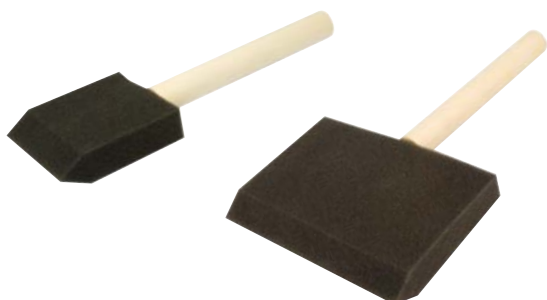

**Fixit** TOOLS

## VAAHTOMUOVIPENSSELIT

- puuvarsi

Tuoteno.	Leveys	Pakk. koko	EAN
FI139	50 mm	1/125	6418914555396
FI140	100 mm	1/75/300	6418914555402



## SIVELLINSARJA 6-os. vesiväreille

FI161

- sivellinsarja vesiväreille (6 osaa):
    - nr.2, 170 mm (koko pituus)
    - nr.4, 171 mm (koko pituus)
    - nr.6, 177 mm (koko pituus)
    - nr.8, 182 mm (koko pituus)
    - nr.10, 196 mm (koko pituus)
    - nr.12, 197 mm (koko pituus)
  - puuvarsi, luonnonharjakset
  - nr. 2, 4, 6, 10 suippo harjasosa
  - nr. 12 ja nr. 8 litteä harjaosa
  - pakkauskoko: 1/20/240
- EAN 6418914734050

**Fixit** TOOLS



## SIVELLINSARJA 10-os. vesiväreille

FI160

- sivellinsarja vesiväreille (10 osaa):
    - nr.1 12 x 282 mm (harjaksen pituus x koko pituus)
    - nr.2 14 x 287 mm (harjaksen pituus x koko pituus)
    - nr.3 16 x 291 mm (harjaksen pituus x koko pituus)
    - nr.4 18 x 300 mm (harjaksen pituus x koko pituus)
    - nr.5 20 x 303 mm (harjaksen pituus x koko pituus)
    - nr.6 23 x 307 mm (harjaksen pituus x koko pituus)
    - nr.7 26 x 316 mm (harjaksen pituus x koko pituus)
    - nr.8 29 x 320 mm (harjaksen pituus x koko pituus)
    - nr.12 42 x 343 mm (harjaksen pituus x koko pituus)
  - puuvarsi, luonnonharjakset
  - pyöreät harjaosat
  - pakkauskoko: 1/12/72
- EAN 6418914734043

**Fixit** TOOLS



### SIVELLINSARJA 3-os.

FI156

- 3 kpl siveltimiä: 25 / 35 / 40 mm
- soveltuu vesi- ja öljypohjaisille maaleille sekä lakoille
- kuituharjakset
- soft grip -kädensija
- pakkauskoko: 1/20
- EAN 6418914732469



### SIVELLINSARJA 5-os.

FI157

- 5 kpl siveltimiä: 15 / 25 / 35 / 50 / 60 mm
- soveltuu vesi- ja öljypohjaisille maaleille sekä lakoille
- kuituharjakset
- soft grip -kädensija
- pakkauskoko: 1/20
- EAN 6418914732476



### SIVELLINSARJA 3-os.

FI158

- 3 kpl siveltimiä: 25 / 35 / 50 mm
- soveltuu öljypohjaisille maaleille sekä lakoille
- luonnonharjas
- soft grip -kädensija
- pakkauskoko: 1/20
- EAN 6418914732483



### SIVELLINSARJA 5-os.

FI159

- 5 kpl siveltimiä: 15 x 38 - 25 x 38 - 35 x 38 - 50 x 38 - 60 x 38 mm
- yleiskäyttöön esim. massojen, liimojen yms. levitykseen
- puuvarsi
- pakkauskoko: 1/24/144
- EAN 6418914733923



### SIVELLIN, keinokuituharjas

- litteä harjasosa
- keinokuituharjas, soveltuu vesipohjaisille maaleille
- soft grip -kädensija



Tuoteno.	Harjasosan koko	Pituus	Pakk. koko	EAN
FI100	25 x 51 mm	220 mm	1/24/96	6418914555013
FI101	50 x 57 mm	250 mm	1/24/96	6418914555020
FI102	75 x 76 mm	270 mm	1/12/96	6418914555037
FI103	100 x 76 mm	270 mm	1/12/96	6418914555044



### SIVELLIN, luonnonkuituharjas

- litteä harjasosa
- luonnonkuituharjas, soveltuu öljypohjaisille maaleille ja lakoille
- soft grip -kädensija



Tuoteno.	Harjasosan koko	Pituus	Pakk. koko	EAN
FI104	25 x 51 mm	220 mm	1/24/96	6418914555051
FI105	50 x 57 mm	250 mm	1/24/96	6418914555068
FI106	75 x 76 mm	270 mm	1/12/96	6418914555075
FI107	100 x 76 mm	270 mm	1/12/96	6418914555082



### SIVELLIN, luonnonkuituharjas

- pyöreä harja
- luonnonkuituharjas, soveltuu öljypohjaisille maaleille ja lakoille
- harjasosan kärki pyöristetty
- soft grip -kädensija



Tuoteno.	Harjasosan koko	Pituus	Pakk. koko	EAN
FI108	15 x 50 mm	290 mm	1/36/288	6418914555099
FI109	21 x 56 mm	305 mm	1/36/288	6418914555105
FI110	25 x 59 mm	315 mm	1/24/96	6418914555112
FI111	29 x 59 mm	325 mm	1/24/96	6418914555129

## SIVELLIN, sekoitekuituharjas



- litteä harja
- ulkomaalaukseen
- sekoitekuituharjas, soveltuu öljy- ja vesipohjaisille maaleille, sekä lakoille
- reunassa pidike maalipurkin reunalle asettamista varten
- soft grip -kädensija



Tuoteno.	Harjasosan koko	Pituus	Pakk. koko	EAN
FI112	75 x 51 x 20 mm	250 mm	1/12/96	6418914555136
FI113	100 x 56 x 20 mm	260 mm	1/12/96	6418914555143
FI114	120 x 56 x 35 mm	270 mm	1/12/96	6418914555150

## SIVELLIN, luonnonkuituharjas



- taivutettu harjasosan yläosa
- luonnonkuituharjas, soveltuu öljypohjaisille maaleille, sekä lakoille
- puuvarsi



Tuoteno.	Harjasosan koko	Pituus	Pakk. koko	EAN
FI115	50 mm	390 mm	1/12/96	6418914555167
FI116	60 mm	390 mm	1/12/96	6418914555174
FI117	75 mm	390 mm	1/12/96	6418914555181

## SIVELLIN, luonnonkuituharjas



- ovaali
- luonnonkuituharjas, soveltuu öljypohjaisille maaleille, sekä lakoille
- puuvarsi



Tuoteno.	Harjasosan koko	Pituus	Pakk. koko	EAN
FI118	25 x 42 mm	230 mm	1/12/120	6418914555198
FI119	35 x 45 mm	230 mm	1/12/120	6418914555204
FI120	45 x 51 mm	230 mm	1/12/120	6418914555211
FI121	55 x 57 mm	230 mm	1/12/120	6418914555228

## SIVELLIN, sekoitekuituharjas



- teräväkärkinen
- sekoitekuituharjas, soveltuu vesi- ja öljypohjaisille maaleille, sekä lakoille
- soft grip -kädensija



Tuoteno.	Harjasosan koko	Pituus	Pakk. koko	EAN
FI122	25 x 50 mm	220 mm	1/24/288	6418914555235
FI123	50 x 57 mm	250 mm	1/24/288	6418914555242
FI124	75 x 70 mm	270 mm	1/12/60	6418914555259
FI125	100 x 76 mm	270 mm	1/12/60	6418914555266

## SIVELLIN, sekoitekuituharjas



- ulkomaalaukseen
- sekoitekuituharjas, soveltuu vesi- ja öljypohjaisille maaleille sekä lakoille
- irrotettava muovikahva kierteellä
- reunassa pidike maalipurkin reunalle asettamista varten



Tuoteno.	Harjasosan koko	Pituus	Pakk. koko	EAN
FI128	30 x 70 x 44 mm	200 mm	1/12/72	6418914555297
FI129	30 x 100 x 51 mm	210 mm	1/12/48	6418914555303
FI130	30 x 120 x 51 mm	210 mm	1/12/48	6418914555310



## SIVELLIN, sekoitekuituharjas

- ulkomaalaukseen
- sekoitekuituharjas, soveltuu vesi- ja öljypohjaisille maaleille sekä lakoille
- taivutettu muovivarsi, uritetulle jatkovarrelle

Tuoteno.	Harjasosan koko	Pakk. koko	EAN
FI126	20 x 100 x 57 mm	1/12/48	6418914555273
FI127	35 x 120 x 57 mm	1/24/148	6418914555242



## MAALIASTIA 8 L

FI138

- tilavuus 8 litraa
- mitat 280 x 210 mm
- pakkausko: 1/12
- EAN 6418914555389





## MAALARINTEIPIIT

Tuoteno.	Leveys	Pituus	Pakk. koko	EAN
FX100	19 mm	50 m	1/48	6418914551350
FX101	25 mm	50 m	1/36	6418914551367
FX102	38 mm	50 m	1/24	6418914551374
FX103	48 mm	50 m	1/24	6418914551381



## MAALARINTEIPIIT

- perusmaalanteippi
- hyvä tarttuvuus sileille ja karkeille pinnoille
- soveltuu maalaamiseen, korjaamiseen, sulkemiseen ja suojaamiseen
- irtoaa jälkiä jättämättä jopa 3 päivää sisätiloissa

Tuoteno.	Leveys	Pituus	Pakk. koko	EAN
TS001	19 mm	50 m	8/48	4042448000309
TS002	25 mm	50 m	6/36	4042448000330
TS003	38 mm	50 m	4/24	4042448000392
TS004	50 mm	50 m	3/18	4042448000422



## MAALARINTEIPIIT

- UV suojateippi
- sopii lähes kaikkiin ulkona tapahtuviin maalaustöihin
- todella hyvä tarttuvuus sileille ja karkeille pinnoille
- UV-säteilyn ja kosteuden kestävä jopa 6 viikkoa
- tarkoitettu herkille pinnoille
- sopii kaikille maalityypeille
- ei repeile herkästi, hyvä vetokestävyys

Tuoteno.	Leveys	Pituus	Pakk. koko	EAN
TS005	19 mm	50 m	8/48	4042448817976
TS006	25 mm	50 m	6/36	4042448817983
TS007	38 mm	50 m	4/24	4042448818003



## MAALARINTEIPIIT

- erittäin tarkkojen maalarajojen tekemiseen
- sopii lähes kaikkiin sisällä tapahtuviin maalaustöihin
- todella hyvä tarttuvuus sileille ja karkeille pinnoille
- käyttöaika sisätiloissa jopa 5 kuukautta
- erittäin joustava
- helppo ja siisti asentaa
- aavistuksen verran läpinäkyvä perusmateriaali helpottaa kohdistusta

Tuoteno.	Leveys	Pituus	Pakk. koko	EAN
TS008	19 mm	50 m	8/48	4042448816092
TS009	38 mm	50 m	4/24	4042448816122



## MAALARINTEIPPI, krepattu

### TS010

- koko 19 mm x 25 m
- taipuisa vahvasti krepattu maalanteippi kaarteisiin
- erinomainen tarttuvuus sileille ja karkeille pinnoille
- joustaa todella hyvin ja sopii kaarteisiin
- irtoaa siististi ja jälkiä jättämättä
- käyttöaika sisätiloissa 7 päivää
- pakkausko: 8/48

EAN 4042448006028



## MAALARINTEIPPI TAPETILLE

### TS011

- koko 30 mm x 50 m
- maalanteippi aroille pinnoille kuten: tapetin ja vastamaalattujen pintojen rajaukseen ja suojaukseen
- sisätiloissa tapahtuvaan maalaukseen
- alhainen tarttuvuus, ei sovellu karkeille pinnoille
- irtoaa siististi ja jälkiä jättämättä
- käyttöaika sisätiloissa 7 päivää
- pakkausko: 5/30

EAN 4042448887221



## MAALARINTEIPPI, 2-PUOLINEN

### TS014

- koko 25 mm x 25 m
- kaksipuolinen maalanteippi
- UV-säteilyn ja säänkestävä jopa 8 viikkoa
- aroille ja sileille pinnoille
- tarkkaan suojaukseen
- pakkausko: 1/36

EAN 4042448001740



## SUOJAKALVO

- maalanteippi ja muovi yhdessä
- suurien alueiden suojaaminen yhdellä työvaiheella
- helppo ja nopea poistaa
- soveltuu myös herkille pinnoille

Tuoteno.	Leveys	Pituus	Pakk. koko	EAN
TS012	1100 mm	33 m	1/20	4042448874788
TS013	2600 mm	33 m	1/20	4042448874825





## RAPPAUSTEIPPI

TS015

- koko 50 mm x 33 m
- sopii erityisesti sileille pinnoille
- hyvä tarttuvuus
- ulkokäyttöön jopa 6 viikoksi
- soveltuu jopa +5 °C lämpötiloihin
- pehmeä PVC materiaali
- pakkauskoko: 6/36
- EAN 4042448079886



## SUOJAUSTEIPPI

TS016

- koko 50 mm x 33 m
- suojausteippi karkeille pinnoille
- hyvä tarttuvuus
- UV-säteilyn ja säänkestävä
- erittäin vahva
- ulkokäyttöön 2 viikon ajaksi
- jopa 0 °C lämpötilassa
- pehmeä PVC materiaali
- pakkauskoko: 6/36
- EAN 4042448000453



## KANGASTEIPPI

- koko 50 mm x 50 m
- PE pinnoitettu kangasteippi, monikäyttöinen korjausteippi
- erittäin hyvä tarttuvuus myös karkeille pinnoille
- avautuu helposti rullalta ja helppo katkaista käsin
- tiivis, luja, ikääntymisen, veden ja säänkestävä kudos
- soveltuu merkintään, maalarinteipiksi, pakkaamiseen, suojaamiseen, kiinnittämiseen sulkemiseen jne.



## HÖYRYSULKUTEIPPI

TS022

- koko 50 mm x 33 m
- erittäin vahva läpinäkyvä PE höyrysulkuteippi
- UV-säteilyn ja sään kesto 180 pv
- erinomainen tarttuvuus
- hyvä hankauksen ja ikääntymisen kesto
- sietää hyvin liuottimia
- korjaa vahingoittuneen muovin nopeasti ja varmasti
- sopii rakennustöihin sisällä ja ulkona
- pakkauskoko: 1/18
- EAN 4042448044372



Tuoteno.	Väri	Pakk. koko	EAN
TS017	harmaa	1/18	4042448098009
TS018	sininen	1/18	4042448073914
TS019	vihreä	1/18	4042448073907
TS020	punainen	1/18	4042448072498
TS049	keltainen	1/18	



## HÖYRYSULKUTEIPPI, joustava

TS055

- koko 60 mm x 25 m
- joustava höyrysulkuteippi
- pakkauskoko: /10
- EAN 4042448160911



## ILMASTOINTITEIPI



Tuoteno.	Leveys	Pituus	Pakk. koko	EAN
FX106	38 mm	50 m	1/24	6418914551411
FX107	50 mm	50 m	1/24	6418914551428
FX108	38 mm	10 m	1/24	6418914551435
FX109	50 mm	10 m	1/24	6418914551442



## ALUMIINITEIPPI

TS023

- koko 50 mm x 50 m
- hyvin tarttuva alumiiniteippi
- suojaa hyvin kondenssivedeltä
- hyvä UV-säteilyn kesto
- pakkauskoko: 1
- EAN 5701128123224



## ILMASTOINTITEIPPI ULKOKÄYTTÖÖN, kirkas

TS024

- koko 48 mm x 25 m
- kirkas ilmastointiteippi ulkokäyttöön
- PE pinnoitettua kudosta
- pysyvään käyttöön, kun tarvitaan pitkäaikaista säänkestoa
- vähintään vuoden säänkesto kiinnittämisen jälkeen
- voidaan katkaista käsin
- muotoutuu hyvin vaikeille ja epätasaisille pinnoille
- todella luja tarttuvuus
- soveltuu korjaamiseen, saumaamiseen, yhdistämiseen, paikkaamiseen tai pakkaamiseen
- pakkauskoko: 6/48
- EAN 4042448902030



## ILMASTOINTITEIPPI

TS021

- koko 48 mm x 50 m
- ilmastointiteippi yleiskäyttöön
- soveltuu ulkokäyttöön ja erinomaisesti karkeille pinnoille. Esim. tiilelle ja puulle.
- UV säteilyn kestävä viikon ajaksi
- joustava ja kosteuden kestävä
- erinomainen alkutarttuvuus
- helppo ja nopea irrottaa
- ei sovellu maalatuille pinnoille
- pakkauskoko: 1/24
- EAN 4005800203831





## ALUMIINITEIPPI

**FX110**

- koko 50 mm x 50 m
- pakkausko: 1/24
- EAN 6418914551459



## VAROITUSNAUHAT

- vahvuus 50 µm

MR036



MR037

Tuoteno.	Mitat	Värit	Pakk. koko	EAN
MR036	80 mm x 100 m	punainen/valkoinen	/24	4007535466048
MR037	80 mm x 500 m	punainen/valkoinen	1/12	4007535466055



## LASIKUITUTEIPPI

**TS025**

- koko 50 mm x 45 m
- kipsilevyjen saumaukseen sekä halkeamien ja reikien korjaukseen
- erinomainen tarttuvuus ja vetolujuus
- vahva, sileä verkko
- erittäin hyvä ikääntymisen ja repeämisen kesto
- pakkausko: 1/24
- EAN 4042448090492



## VAROITUSRAITATEIPPI LATTIAMERKINTÖIHIN

- pysyvien lattiamerkintöjen tekemiseen
- paksu, vahva vinyylipohjamateriaali
- paloa hidastava
- kestää mietoja kemikaaleja ja liuottimia
- erittäin joustava, soveltuu tiukkoihinkin kaarteisiin
- hyvä tarttuvuus useimpiin pintoihin
- vaarallisten ja turva-alueiden pysyvään merkintään
- erittäin näkyvät väriyhdistelmät jotka täyttävät lain asettamat turvamääräykset



Tuoteno.	Mitat	Värit	Pakk. koko	EAN
TS037	50 mm x 33 m	keltainen/musta	3/36	4042448085740
TS038	50 mm x 33 m	punainen/valkoinen	6/36	4042448085757



## LIUKUESTETEIPPI

- suositellaan sisäkäyttöön
- pituus 5 m

Tuoteno.	Leveys	Väri	Pakk. koko	EAN
KT082	25 mm	musta	1/20	6418914530454



## LIUKUESTETEIPPI

- erittäin kestävä ja pitävä liukuestoteippi
- erittäin hyvä tarttuvuus
- voidaan irrottaa käsin
- kestää hyvin vettä ja lämmönvaihteluita
- kestää UV-säteilyä ja puhdistusaineita
- soveltuu kaikkiin kohteisiin joissa on liukastumisvaara.
- toimii liukuesteenä askelmilla, liuskoilla, veneen kansilla ja muilla liukkailla alustoilla
- pituus 5 m

Tuoteno.	Leveys	Väri	Pakk. koko	EAN
TS039	25 mm	kirkas	6/72	4042448101624
TS040	25 mm	musta	6/72	4042448101679
TS041	50 mm	musta	6/36	4042448101587



## KIINNITYSTEIPPI, 2-PUOLINEN

**TS027**

- koko 19 mm x 10 m
- laadukas vaahtopohjamateriaali
- vahva liima-aine tarttuu hyvin
- ikääntymisen ja kosteuden kestävä
- soveltuu epätasaisille pinnoille
- käyttölämpötila yli +5 °C
- soveltuu kosteisiin tiloihin, kuten kylpyhuoneeseen
- sopii myös ulkokäyttöön
- pakkausko: 1/16/96
- EAN 4042448811820



## MATTOTEIPPI, 2-PUOLINEN

**TS028**

- koko 50 mm x 10 m
- todella hyvä tarttuvuus
- nopea ja varma kiinnittää
- helppo katkaista käsin
- erilaisiin kiinnitys ja asennustöihin
- kiinnittyy hyvin myös epätasaisille pinnoille
- pakkausko: 6/36
- EAN 4005800012877



## RAKENNUSTEIPPI

**TS050**

- koko 50 mm x 33 m
- suojateippi rakentajalle
- hyvä tarttuvuus
- ulkokäyttöön 2 viikon ajaksi
- suojaamaan pintoja lialta esim. maalaus- töiden tai rappauksen aikana
- sileä ja pehmeä PVC materiaali
- pakkauskoko: 1/6/36
- EAN 5701128123231



## PAKKAUSTEIPIT

- polypropeeniteippi
- pakettien ja laatikoiden sulkemiseen
- liimassa ei ole käytetty liuottimia
- erittäin kevyt, helppo ja hiljainen aukirullattavuus



Tuoteno.	Leveys	Pituus	Väri	Pakk. koko	EAN
TS042	50 mm	66 m	ruskea	1/6/36	4042448123923
TS043	50 mm	66 m	kirjas	1/6/36	4042448123916
TS044	38 mm	66 m	ruskea	1/8/48	4042448125606
TS045	38 mm	66 m	kirjas	1/8/48	4042448125590



## SAUMANAUHA kipsilevyille

**TS047**

- koko 50 mm x 152 m
- saumanauha kipsilevyille
- pakkauskoko: 1/10
- EAN 5701128123231



## SAUMANAUHA kipsilevyille

**TS048**

- koko 50 mm x 30 m
- metallivahvistettu saumanauha kipsilevyille
- erinomainen saumanauha nurkkakohtiin
- pakkauskoko: 1/10
- EAN 5701128123248



## VAROITUSTEIPPI

**TS046**

- koko 38 mm x 66 m
- pakkauskoko: 1/48
- EAN 6418914755925



## TEIPPIKONE pakkausteipille

**FI166**

- soveltuu 38 - 50 mm teipille
- säädettävä rullan pyörimisvastus
- soft grip kädensija
- materiaali metallia/muovia
- pakkauskoko: 1/24/240
- EAN 6418914742932



## TEIPPIKONE 38 mm, metallia

**FI167**

- soveltuu 38 mm teipille
- teippikone metallirungolla
- ammatti-/ teollisuuskäyttö "pisaramalli"
- pakkauskoko: 1/60
- EAN 6418914742949



## TEIPPIKONE 50 mm, metallia

**FI168**

- soveltuu 50 mm teipille
- teippikone metallirungolla
- ammatti-/ teollisuuskäyttö "pisaramalli"
- pakkauskoko: 1/60
- EAN 6418914742956



## IKKUNATEIPPI, valkoinen

**TS051**

- koko 25 mm x 66 m
- ikkunoiden tiivistämiseen
- pakkauskoko: 1/6/72
- EAN 4042448141521



## VELCRO-TARRAT Ø 45 mm, Extra Strong

**TS052**

- koko Ø 45 mm
- erittäin voimakkaat Velcro-tarrat
- 4 kpl / pakkaus
- pakkauskoko: 1/12/96
- EAN 4042448859549



## PUTKITEIPPI, valkoinen

**TS054**

- koko 12 mm x 12 m
- kierteiden, venttiilien, vesihanojen jne. luotettavaan tiivistämiseen
- pakkauskoko: 1/6/36
- EAN 4042448151971



## VELCRO-TARRAT 50 x 100 mm, Extra Strong

**TS053**

- koko 50 mm x 100 mm
- erittäin voimakkaat Velcro-tarrat
- 2 kpl / pakkaus
- pakkauskoko: 1/12/96
- EAN 4042448859488

