



www.ikh.fi

25. TIKKAAT, TYÖTASOT, RAKENNUSTELINEET

32 §

Tikkaat

Tikkaiden käyttö on suunniteltava asianmukaisesti. Nojatikkaita ei saa käyttää työalustana. Nojatikkaita saadaan käyttää vain tilapäisinä kulkuteinä, nostoapuvälineiden kiinnittämiseen ja irrottamiseen sekä muihin vastaaviin lyhytaikaisiin, kertaluonteisiin töihin. Nojatikkaiden pituus saa olla enintään kuusi metriä. Työnantajan tulee arvioida tikkaiden käytön vaarat ja arvioida vaarojen merkitys. Tikkaita käyttäville työntekijöille on annettava opetus ja ohjeet tikkaiden turvallisesta käytöstä ja niiden käyttöön liittyvistä vaaroista.

A-tikkaita saa käyttää työtelineiden sijaan työalustana vain, kun työtelineitä ei voida kohtuudella edellyttää työn lyhytkestoisuudesta tai muusta vastaavasta seikasta johtuen. Tällöin A-tikkaita saadaan pääsääntöisesti käyttää työalustana vain siten, että työntekijä seisoo niillä alle metrin korkeudessa. Kuitenkin A-tikkaita saadaan käyttää työalustana siten, että työalusta on 1-2 metrin korkeudessa, kun A-tikkaiden seisontavakavuus täyttää soveltuvin osin tämän asetuksen liitteessä 6 tarkoitetut työpukille asetettavat vakavuusvaatimukset. A-tikkaita ei saa käyttää töissä, joissa joudutaan käyttämään huomattavan suurta voimaa vaativia työkaluja eikä töissä, joissa aiheutuu A-tikkaiden kaatumisvaara tai palonvaara. A-tikkaita saa käyttää vain painumattomalla ja tasaisella alustalla

Liite 6

TYÖPUKIN SEISONTAVAKAVUUS

1. Työpukin varmuuden kaatumista vastaan on oltava vähintään 1,5. Seisontavakavuuden on oltava riittävä sekä työpukin poikki- että pituussuunnassa. Työpukin on pysyttävä pystyssä mainitulla varmuudella, kun työpukin työtasoon vaikuttaa 0,3 kN vaakavoima sekä epäedullisimmin sijoitettu 1,5 kN suuruinen pystyvoima, jonka vaikutuspiste on 100 mm päässä työtason reunalta.
2. Työpukin seisontavakavuuden on oltava edellä mainittujen vaatimusten mukainen tarkasteltaessa työpukin nousutien askelmia työtasona.

Asentajan tikkaat.....	4
Jatko- /A-tikkaat.....	5
Jatkotikkaat	5,6
Laituritikkaat	12
Monitoimitikkaat	3
Rakennustelineet	8-11
Taloustikkaat	2-4
Tasotikkaat	2
Työpukit.....	2
Työtasot.....	6-7



- Asiantuntevaa palvelua -

ALUMIINISET TYÖPUKIT

- uritetut askelmat ja työtaso
- kokoontaittuva, 2-puoleinen
- max. kantavuus 150 kg
- EN131 -hyväksyntä



2-askelmainen

AT440

- tason korkeus 43,6 cm
- tason koko 34 x 20 cm
- pakkauskoko: 1/30
- EAN 6418914528888



3-askelmainen

AT660

- tason korkeus 66 cm
- tason koko 34 x 20 cm
- pakkauskoko: 1/21
- EAN 6418914528895

ALUMIINISET TYÖPUKIT

- uritetut askelmat ja työtaso
- kokoontaittuva, 2-puoleinen
- max. kantavuus 150 kg
- EN131 -hyväksyntä



2-askelmainen

ATA002

- tason korkeus 45 cm
- tason koko 61 x 31 cm
- pakkauskoko: 1/2
- EAN 6418914730199



3-askelmainen

ATA003

- tason korkeus 73 cm
- tason koko 61 x 31 cm
- pakkauskoko: 1/2
- EAN 6418914730205



4-askelmainen

ATA004

- tason korkeus 95 cm
- tason koko 61 x 31 cm
- pakkauskoko: 1/2
- EAN 6418914730212

ALUMIINISET TASOTIKKAAT

- tukeva, luja ja vakaa alumiinirakenne
- lukot lujaa terästä
- kätevät varastoida ja kuljettaa



AT808

- tason koko: 82,5 x 30 cm
- tason korkeus 80 cm
- kantavuus max. 150 kg
- paino 6 kg
- pakkauskoko: 1/20
- EAN 6418914622630

AT608

- tason koko: 83 x 30 cm
- tason korkeus 60 cm
- kantavuus max. 150 kg
- paino 5 kg
- pakkauskoko: 1/36
- EAN 6418914694262



ALUMIININEN TASOTIKAS

AT600

- tason korkeus 48 cm
- tason koko 30 x 58 cm, uritettu tason pinta
- max. kantavuus 150 kg
- pakkauskoko: 1/40
- EAN 6418914528901

TALOUSTIKKAAT

- lasikuitua
- max. kantavuus 150 kg



3-askelmainen

AT003L

- 3-askelmainen
 - työtason korkeus 63,5 cm
 - paino 5,1 kg
 - pakkauskoko: 1
- EAN 6418914739420

TALOUSTIKKAAT

- tukeva, luja ja vakaa alumiinirakenne
- metallinen lukitussarana lukitsee tikkaan tukevasti paikoilleen
- pitkä tukijalka estää tikasta kaatumasta
- helppo kuljettaa ja varastoida
- max. kuorma 150 kg



	Tuoteno.	Työtason korkeus	Tikkaan korkeus	Tuki-jalan leveys	EAN
3-askelmainen	ATB003	63 cm	123 cm	80 cm	6418914766686
4-askelmainen	ATB004	85 cm	145 cm	80 cm	6418914766693
5-askelmainen	ATB005	107 cm	167 cm	80 cm	6418914766709
6-askelmainen	ATB006	128 cm	188 cm	100 cm	6418914766716
7-askelmainen	ATB007	151 cm	211 cm	100 cm	6418914766723
8-askelmainen	ATB008	173 cm	233 cm	100 cm	6418914766730



TIKKAAT / TYÖTASO

Multi

AT26

- voidaan käyttää A-tikkaina, jatkotikkaina tai työtasona
- korkeus A-tikkaina 1,68 m
- korkeus jatkotikkaina 2,8 m
- korkeus työtasona 1 m
- tason leveys 1,59 m
- pohjalevyn koko 1,47 x 0,4 m
- pohjalevyn työskentelykorkeus 1 m
- kantavuus 150 kg
- paino 16,5 kg
- pakkauskoko: 1
- EAN 6418914739413



ALUMIINITIKKAAT

- erinomaiset työskenneltäessä korkeassa, laajassa tilassa, jossa tavallisia jatkotikkaita ei saa nojaamaan seinää vasten
- kantavuus 150 kg
- askelmaväli 280 mm
- pakkauskoko: 1



Kätevät esim. messu-rakentajille

Tuoteno.	Askelmat	Korkeus 1+1-osaisena	Korkeus 1+2-osaisena	Korkeus 3-osaisena jatkotikkaana	Paino	EAN
AT37	3 x 7	199 cm	295 cm	423 cm	10,6 kg	6418914739406
AT39	3 x 9	256 cm	400 cm	592 cm	15,5 kg	6418914739390

ALUMIINISET MONITOIMITIKKAAT

- tukeva, luja ja vakaa alumiinirakenne
- leveä jalusta liukusteillä lisää tikkaiden vakautta ja käyttöturvallisuutta
- lukot lujaa terästä
- kätevät varastoida ja kuljettaa
- askeltikkaiksi, pystytikkaiksi, työtasoksi yms. käyttöön

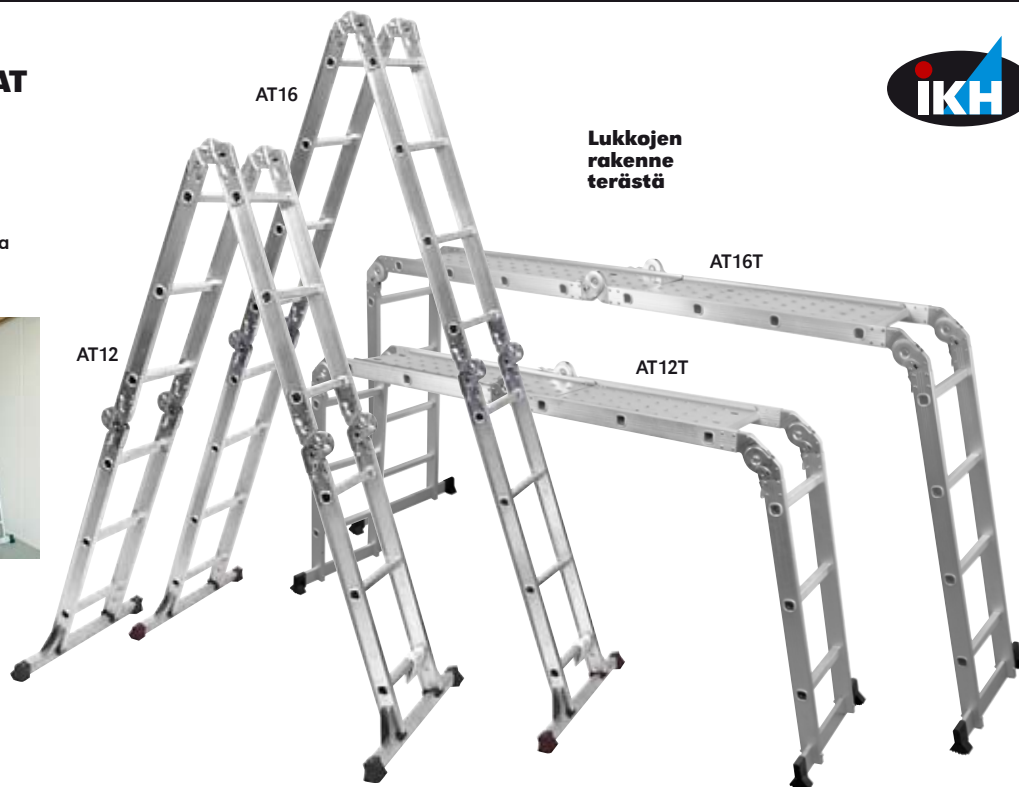

Lukkojen rakenne terästä

12-ASKELMAINEN

AT12

- kokopituus 370 cm
- A-tikkaina 180 cm
- korkeus työtasona 102 cm
- max.kuorma 150 kg

- paino 12 kg
- pakkauskoko: 1/14/250
- EAN 6418914622616

12-ASKELMAINEN + teräksiset seisontatasot

AT12T

- kokopituus 370 cm
- A-tikkaina 180 cm
- korkeus työtasona 102 cm
- max.kuorma 150 kg

- sisältää terästatot
- paino 15,4 kg
- pakkauskoko: 1/14
- EAN 6418914749412

KUMIJALKA

AT12-1



SEISONTATASOSARJA

AT12-2

- sinkittyä terästä (vahvuus 1,2 mm)
- sis. kaksi tasoa: 600 x 323 mm ja 900 x 323 mm
- pakkauskoko: 1
- EAN 6418914746725

16-ASKELMAINEN

AT16

- kokopituus 470 cm
- A-tikkaina 230 cm
- korkeus työtasona 126 cm
- max.kuorma 150 kg

- paino 13 kg
- pakkauskoko: 1/16/500
- EAN 6418914622623

12-ASKELMAINEN + teräksiset seisontatasot

AT16T

- kokopituus 470 cm
- A-tikkaina 230 cm
- korkeus työtasona 126 cm
- max.kuorma 150 kg

- sisältää terästatot
- paino 17,5 kg
- pakkauskoko: 1/16/560
- EAN 6418914744264

KUMIJALKA

AT12-1



TALOUSTIKKAAT

- alumiinirunko, putken koko 40 x 23 mm
- askelmat ja työtaso sinkittyä terästä
- kantavuus 150 kg
- EN131 -hyväksyntä
- pakkauskoko: 1/60



	Tuoteno.	Työtason korkeus	Tikkaan korkeus	Max. työkorkeus	EAN
3-askelmainen	AT003	57 cm	123 cm	265 cm	3237170007264
4-askelmainen	AT004	77 cm	145 cm	285 cm	3190190006542
5-askelmainen	AT005	98 cm	167 cm	305 cm	3237170007288
6-askelmainen	AT006	119 cm	189 cm	325 cm	3237170007295
7-askelmainen	AT007	140 cm	211 cm	355 cm	3237170007301
8-askelmainen	AT008	162 cm	233 cm	362 cm	3237170007318

MUOVIKENKÄSARJA 4-os.

AT9007030

- sopii AT003 - AT008

TYÖKORKEUS = korkeus, johon turvallisesti seisoen käsillä ulottuu.



Maxi Bat TALOUSTIKKAAT ammattilaiselle

- tukeva alumiinirunko, vahvat liitokset
- syvään uritettu askelman ja työtason pinta lisää työturvallisuutta
- paksuus kokoontaitettuna vain 13,4 cm
- askelman syvyys 80 mm
- työtaso 25 x 25 cm
- askelväli 23 cm
- sisältää työkalukaukalon/maaliastian pidikkeen, max. kuorma 10 kg
- kantavuus 150 kg
- EN 131 -hyväksyntä
- pakkauskoko: 1

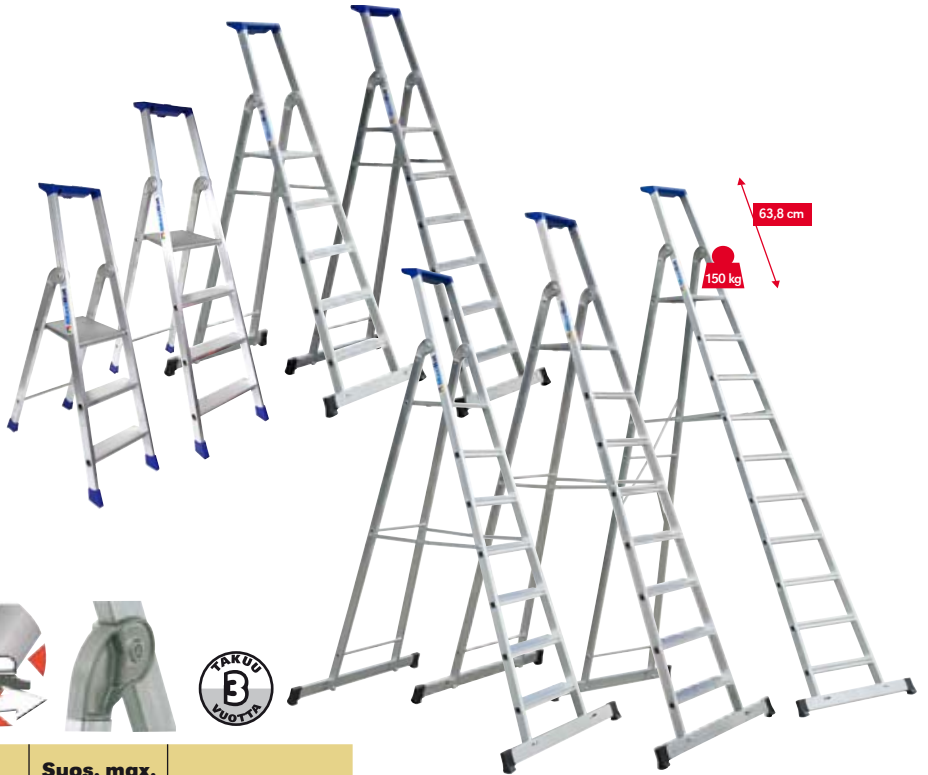

	Tuoteno.	Työtason korkeus	Suos. max. työkorkeus	EAN
3-askelmainen	AT2375103	66 cm	256 cm	3178740048259
4-askelmainen	AT2375104	89 cm	279 cm	3178740048266
5-askelmainen	AT2375105	112 cm	302 cm	3178740048273
6-askelmainen	AT2375106	136 cm	326 cm	3178740048280
7-askelmainen	AT2375107	159 cm	349 cm	3178740048297
8-askelmainen	AT2375108	182 cm	372 cm	3178740048303
10-askelmainen	AT2375110	228 cm	418 cm	3178740048327

MUOVIKENKÄSARJA 4-os. AT9007046

- sopii 7-, 8- ja 10 -askelmisiin (AT2375107, AT2375108 ja AT2375110)



Pro-Bat ASENTAJAN TIKKAAT 10-askelmaa

- erittäin tukeva alumiinirunko, runkoputken koko Ø 50 mm
- syvään uritettu askelman ja työtason pinta lisää työturvallisuutta
- askelman syvyys 100 mm, patentoitu, pyörimätön askelman kiinnitys
- työtason koko 39 x 38 cm
- patentoitu saranamekanismi kokoontaittamiseksi
- kantavuus 150 kg
- EN 131 -hyväksyntä
- paino 21,5 kg
- pakkauskoko: 1

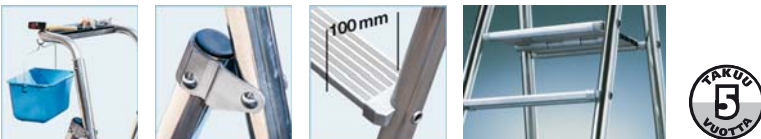

Tuoteno.	Työtason korkeus	Suos. max. työkorkeus	EAN
AT2376010	238 cm	428 cm	3178740025441

KUMIKENKÄ 1 kpl AT9007350



TYÖKORKEUS/TYÖSKENTELYKORKEUS = korkeus, johon turvallisesti seisoen käsillä ulottuu.

ALUMIINISET JATKO-/A-TIKKAAT

- voidaan käyttää A-tikkaina tai jatkotikkaina
- nopeakäyttöinen A-tikasliitos
- askelväli 280 mm
- tukeva, levitetty jalusta liukusteillä
- EN 131 -hyväksyntä
- pakkauskoko: 1/20



Tuoteno.	Askelmat	Korkeus A-tikkaina	Korkeus jatkotikkaina	Tukijalan leveys	Paino	EAN
AT0142108	2 x 8	2,27 m	3,67 m	70 cm	6,8 kg	3178740105228
AT0142110	2 x 10	2,83 m	4,79 m	80 cm	8,7 kg	3178740105235
AT0142112	2 x 12	3,39 m	5,91 m	90 cm	11,3 kg	3178740107192

AMMATTIKÄYTTÄJÄN ALUMIINISET JATKO-/A-TIKKAAT

- ammattimalli
- AT1242008 ja AT1242010: metallinen tukisalpa
- AT1242012 ja AT1242014: tukiliina
- pystyosat profiiliputkea – tekee tikkaista jämäkät
- tukeva, valettu A-tikasliitos



- askelmaputki 30 x 30 mm
- EN 131-normin mukainen
- levennetty A-mallin jalusta
- pakkauskoko: 1

Erittäin nopeat ja kätevät jatkaa!



A-tikkaina

Tuoteno.	Askelmat	Pystyp. leveys	Pituus	Leveys	Max. työkor.	Paino	EAN
AT1242008	2 x 8	56 mm	2,41 m	1,72 m	3,31 m	9,5 kg	3370192111240
AT1242010	2 x 10	66 mm	2,97 m	2,11 m	3,87 m	13,0 kg	3370192111318
AT1242012	2 x 12	79,5 mm	3,53 m	2,56 m	4,43 m	17,0 kg	3370192111363
AT1242014	2 x 14	79,5 mm	4,09 m	2,74 m	4,99 m	21,5 kg	3370192111417

Jatkotikkaina

Tuoteno.	Askelmat	Pituus	Leveys	Max. työkor.
AT1242008	2 x 8	3,80 m	0,70 m	4,70 m
AT1242010	2 x 10	4,92 m	0,82 m	5,82 m
AT1242012	2 x 12	6,05 m	0,89 m	6,95 m
AT1242014	2 x 14	7,17 m	1,00 m	8,07 m

TYÖKORKEUS = korkeus, johon turvallisesti seisoo käsillä ulottuu.

Varaosia:

Tuoteno.	Nimike	Sopii
AT9007056	kumitulppa 56 mm	AT1242008
AT9007066	kumitulppa 66 mm	AT1242010
AT9007079	kumitulppa 79 mm	AT1242012, AT1242014

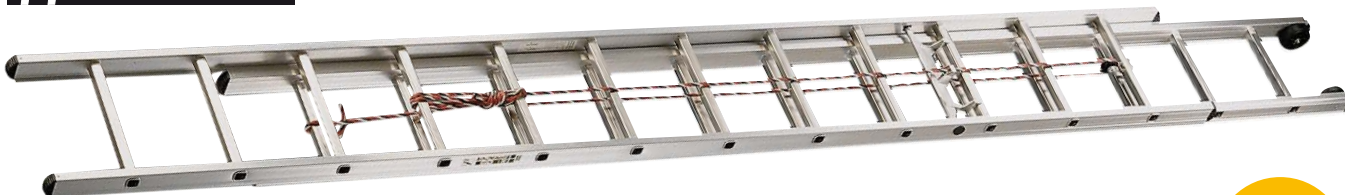

JATKOTIKKAAT

AT1232016

- pituus min. 4,66 m, max. 8,01 m
- askelmia 2 x 16
- paino 22 kg
- leveys 0,41 m
- pystyosat profiiliputkea – tekee tikkaista jämäkät
- työskentelykorkeus 5,56-8,91 m
- askelmaputki 30 x 30 mm

- tikkaiden pituuden jatkaminen/lyhentäminen köyden avulla
- pyörät yläpäässä helpottavat tikkaiden jatkamista
- EN 131-normin mukainen
- pakkauskoko: 1
- EAN 3370192113473

Erittäin nopeat ja kätevät jatkaa!



ALUMIINITIKKAAT

- erinomaiset työskenneltäessä korkeassa, laajassa tilassa, jossa tavallisia jatkotikkaaita ei saa nojaamaan seinää vasten
- kantavuus 150 kg
- EN 131 -standardin mukainen
- pakkauskoko: 1

Kätevät esim. messu-rakentajille



Tuoteno.	Askelmat	Korkeus/työsk.kork. 1+1-osaisena	Korkeus/työsk.kork. 1+2-osaisena	Korkeus/työsk.kork. 3-osaisena jatkotikkaana	EAN
AT1243609	3 x 9	266 cm / 356 cm	422 cm / 512 cm	601 cm / 691 cm	3178740028985
AT1243612	3 x 12	350 cm / 450 cm	562 cm / 652 cm	796 cm / 886 cm	3178740029005

POIKKITUKI AT1243612:EEN AT9999505



TIKKAAT / TYÖTASO

Multi

AT2400740

- soveltuu sisä- ja ulkokäyttöön
- kestävä, kevyt alumiinirakenne, nopea ja helppo kasata
- voidaan käyttää myös tavallisina tikkaina ja jatkotikkaina sekä tikkaina/työtasona portaissa
- työtason mitat 97 cm x 50 cm
- max. tason korkeus 93 cm
- max. työskentelykorkeus 293 cm
- kokonaismitat: K202, P111, L80 cm
- kantavuus 150 kg
- paino 17,9 kg
- EN 131 -standardin mukainen
- pakkauskoko: 1/16
- EAN 3178740032807



ASENTAJAN TIKAS 4 - 6 askelmaa

Sherpascopic 4-6

AT2272220

- alumiinia
- työtaso 60 x 40 cm
- työtason korkeus 107 - 153 cm
- työskentelykorkeus:
 - 4-askelmainen 297 cm
 - 5-askelmainen 320 cm
 - 6-askelmainen 343 cm
- leveys 0,82 - 2,17 cm
- kantavuus 250 kg
- paino 28 kg
- NFP 93352 -standardin mukainen
- pakkauskoko: 1
- EAN 3178740090920

kätevät varastoida ja kuljettaa





TYÖTASO

Speedy

AT2408301

- soveltuu sisä- ja ulkokäyttöön
- kestävä, kevyt alumiinirakenne, nopea ja helppo kasata
- patentoitu pystytuen ja puolan liitos
- koottavissa ilman työkaluja
- pyörät helpottavat siirtelyä
- työtason mitat 141 x 55 cm
- max. tason korkeus 95 cm
- max. työkorkeus 295 cm
- kokonaismitat: K193, P178, L78 cm
- max. kuormitus 200 kg/m²
- paino 26 kg
- EN 1004 -standardin mukainen
- pakkauskoke: 1/8
- EAN 3178740036881



Kuvassa AT2408301 + AT2408302

Kuvassa
AT2408301 +
AT2408302 +
AT2408303



Kuvassa
AT2408301 +
AT2408302 +
AT2408303 +
AT2408304



JATKO-OSAT

Speedy -työtason

Tuoteno.	Max. tason korkeus työtasoon liitettynä	Kokonaiskorkeus työtasoon liitettynä	Työskentelykorkeus työtasoon liitettynä	Toimitus sisältää	EAN
AT2408302	180 cm	294 cm	380 cm	korotusosa	3178740036898
AT2408303	350 cm	462 cm	550 cm	korotusosa, A-tuet + laidat työtasoon	3178740036904
AT2408304	515 cm	631 cm	715 cm	korotusosa ja työtaso	3178740036911

TYÖKORKEUS/TYÖSKENTELYKORKEUS = korkeus, johon turvallisesti seisoo käsillä ulottuu.



RAKENNUSTELINE

First 5 Presto

AT2400805

- soveltuu sisä- ja ulkokäyttöön, voidaan käyttää myös portaissa
 - kestävä alumiinirakenne, nopea ja helppo kasata
 - työtaso 144 x 50 cm
 - max. tason korkeus 243 cm
 - max. työskentelykorkeus 443 cm
 - kantavuus 150 kg
 - mitat: K379, P171, L121 cm
 - paino 25 kg
 - pakkauskoko: 1/12
- EAN 3178740046415

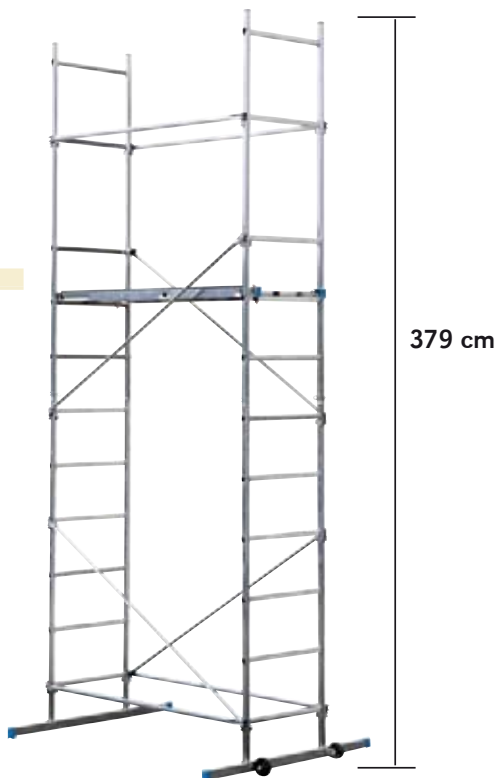
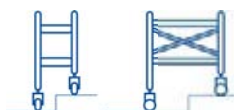

JATKO-OSA 2 m

First 5 rakennustelineeseen

AT2400819

- sisältää:
 - korokeosan
 - A-tuet
 - toisen työtason ja lisätuet työtasoon
 - pituus A-tukien kanssa 365 cm, leveys A-tukien kanssa 270 cm
 - paino 26,6 kg
 - pakkauskoko: 1
- EAN 3178740033965

LISÄOSIA:

Tuoteno.	
AT2400835	työtason laidat ja sivutuet
AT2400838	A-tuet
AT2400836	pyöräsarja 4 kpl
AT9999304	muovitulppa 56 mm työtason päätyihin



RAKENNUSTELINE

Optimum 50

AT2400735

- kestävä alumiinirakenne, nopea ja helppo kasata
 - työtaso 141 x 60 cm
 - työtason korkeus 290 cm
 - max. työskentelykorkeus 490 cm
 - kokonaismitat:
 - korkeus 407 cm
 - pituus 160 cm (A-tukien kanssa 295 cm)
 - leveys 74 cm (A-tukien kanssa 242 cm)
 - kantavuus 150 kg
 - paino 42,9 kg
 - EN 1004 -standardin mukainen
 - pakkauskoko: 1/5
- EAN 3178740029760

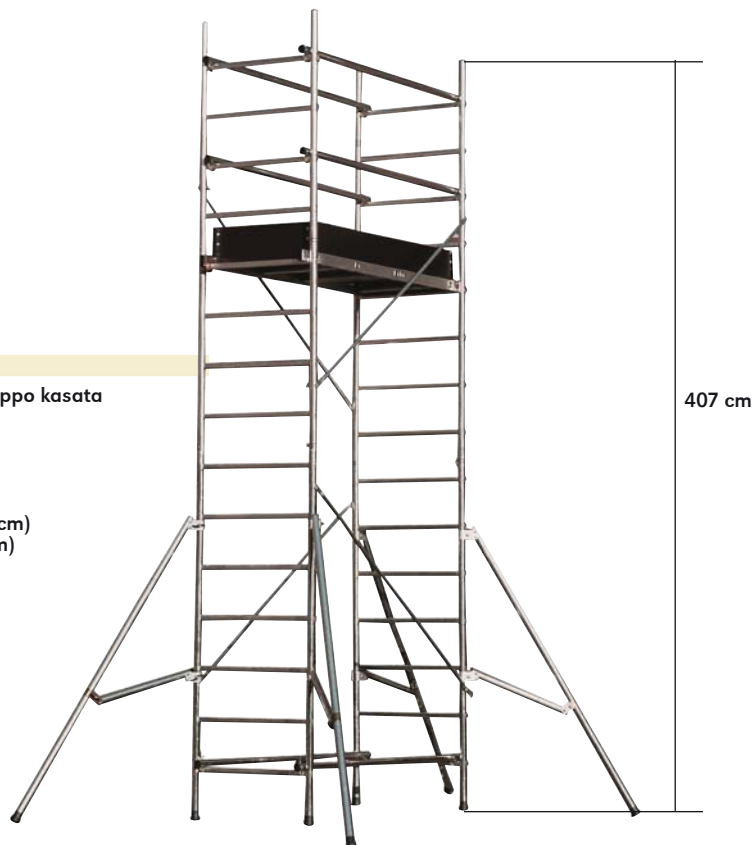

PYÖRÄSARJA

AT2400736

TYÖKORKEUS/TYÖSKENTELYKORKEUS = korkeus, johon turvallisesti seisoo käsillä ulottuu.



RAKENNUSTELINE

Eagle 30

AT2407030

- kestävä alumiinirakenne, nopea ja helppo kasata
- voidaan käyttää myös portaissa
- työtason koko 167 x 60 cm
- työtason korkeus 272 cm
- työskentelykorkeus 472 cm
- mitat:
 - korkeus 390 cm
 - pituus 210 cm (A-tukien kanssa 366 cm)
 - leveys 75 cm (A-tukien kanssa 329 cm)
- max. kuormitus 200 kg/m²
- 4 kpl jarrullisia pyöriä Ø 125 mm
- HD 1004 -standardin mukainen
- paino 68 kg
- pakkauskoko: 1
- EAN 3178740029760

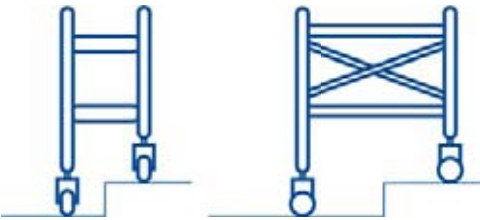

Kuvassa
AT2407030 +
AT2407200

JATKO-OSAT

Eagle 30 työtasoon

Tuoteno.	Työtason korkeus	Kokonaiskorkeus	Työskentelykorkeus	Toimitus sisältää	Jatko-osan paino	Kokonaispaino	EAN
AT2407200	472 cm	570 cm	672 cm	korotusosa ja työtaso	23 kg	91 kg	3178740029777
AT2407205	572 cm	670 cm	772 cm	korotusosa	6 kg	97 kg	

TYÖKORKEUS/TYÖSKENTELYKORKEUS = korkeus, johon turvallisesti seisoen käsillä ulottuu.

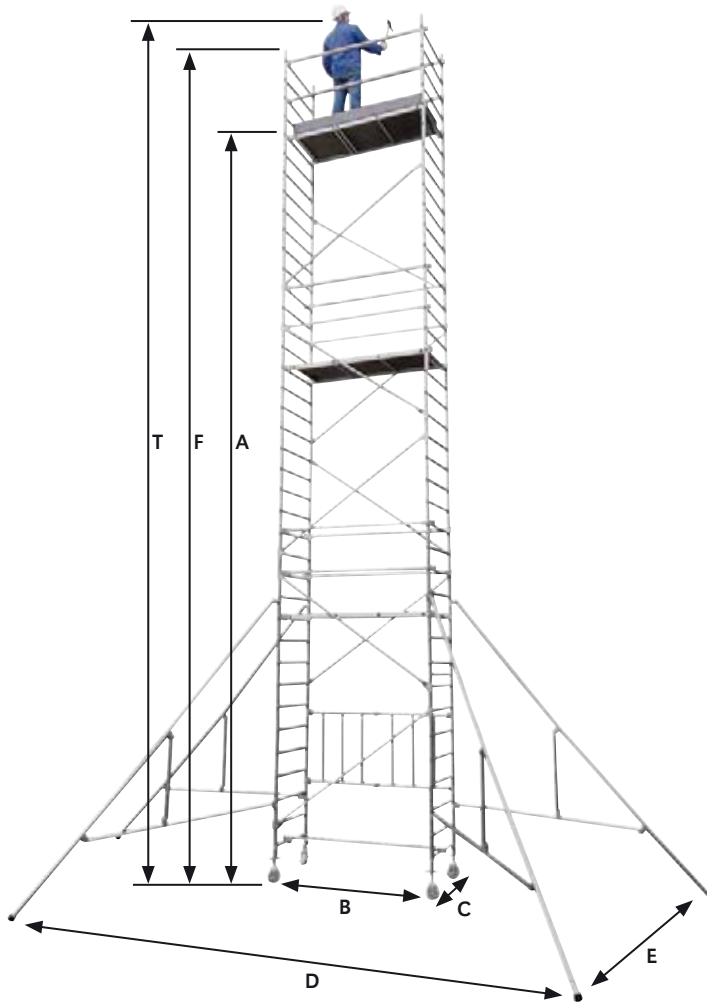

RAKENNUSTELINE

One XL

- työtaso 166 x 60 cm
- runkoputki Ø 50 mm
- jarrulliset pyörät Ø 150 mm
- kantavuus 200 kg/m²
- koottavissa ilman työkaluja
- pyörien korkeus säädettävissä portaattomasti
- EN 1004 -standardin mukainen
- pakkauskoko: 1

Kokoonpanot:

Työtason korkeus	Tarvittavat osat / kpl				
	perusosa AT2800050	jatko-osa AT2800051	jatko-osa AT2800052	jatko-osa AT2800053	jatko-osa AT2800054
0,86 m	1				
2,86 m	1	1			
4,86 m	1	1	1	1	
6,86 m	1	1	2	1	1
8,86 m	1	1	3	2	1

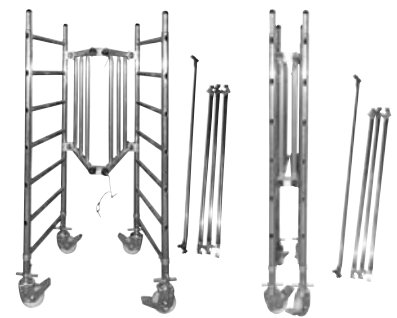

Kokoontaitettava perusosa

Työtason korkeus	Mitat					Työskentelykorkeus	T	Kokonaispaino
	A	B	C	D	E			
0,86 m		1,95 m	0,90 m	-	-	2,00 m	2,86 m	50,2 kg
2,86 m		1,95 m	0,90 m	4,00 m	3,00 m	4,00 m	4,86 m	90,9 kg
4,86 m		1,95 m	0,90 m	4,00 m	3,00 m	6,00 m	6,86 m	119,1 kg
6,86 m		1,95 m	0,90 m	6,00 m	5,00 m	8,00 m	8,86 m	158,2 kg
8,86 m		1,95 m	0,90 m	6,00 m	5,00 m	10,00 m	10,86 m	172,4 kg

TYÖKORKEUS/TYÖSKENTELYKORKEUS = korkeus, johon turvallisesti seisoo käsillä ulottuu.



RAKENNUSTELINE

Startec 400

- kestävä alumiinirakenne
- kantavuus 200 kg / m²
- koottavissa ilman työkaluja
- pyörien korkeus säädettävissä portaattomasti
- EN 1004 -standardin mukainen
- pakkauskoke: 1

Osat:

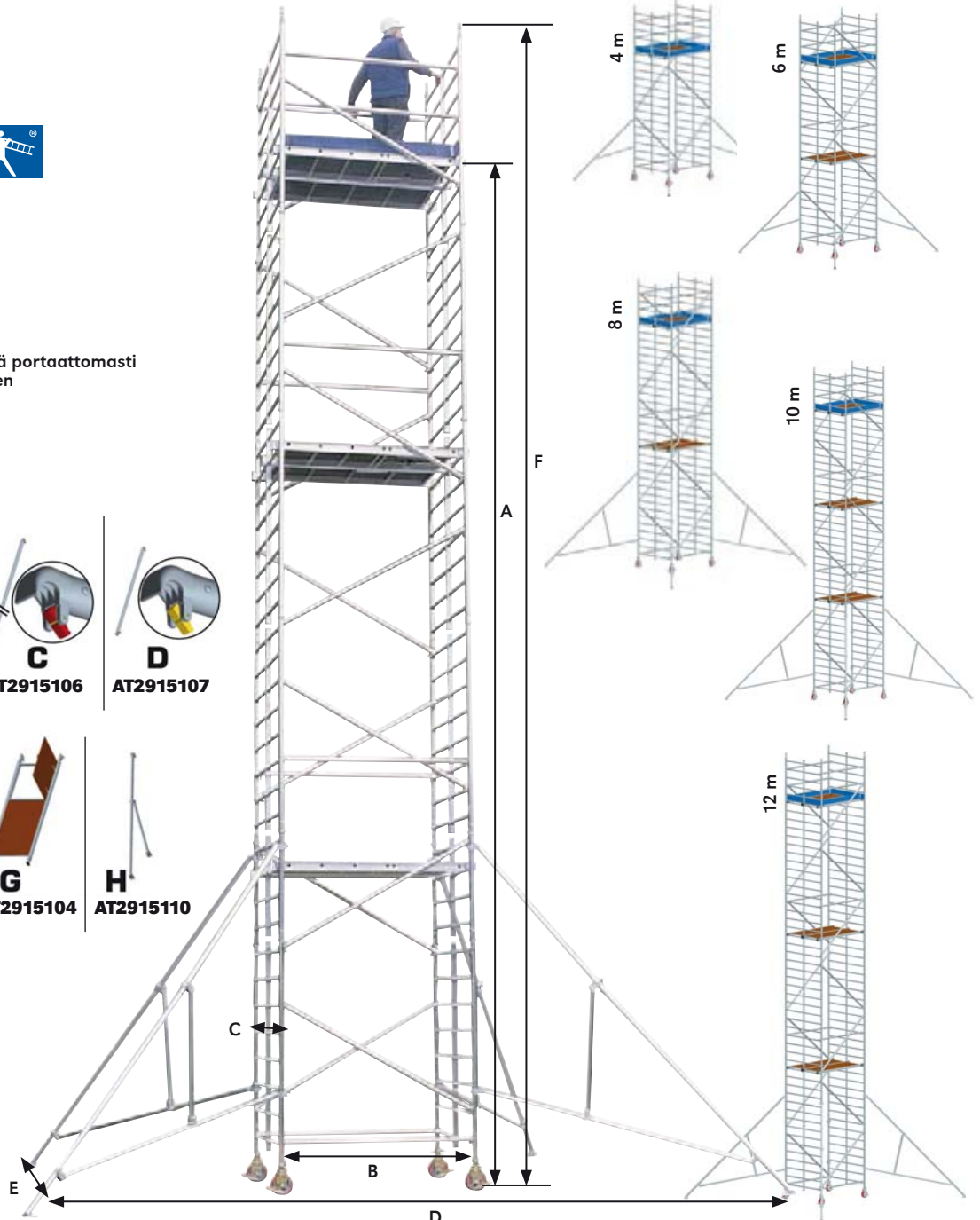
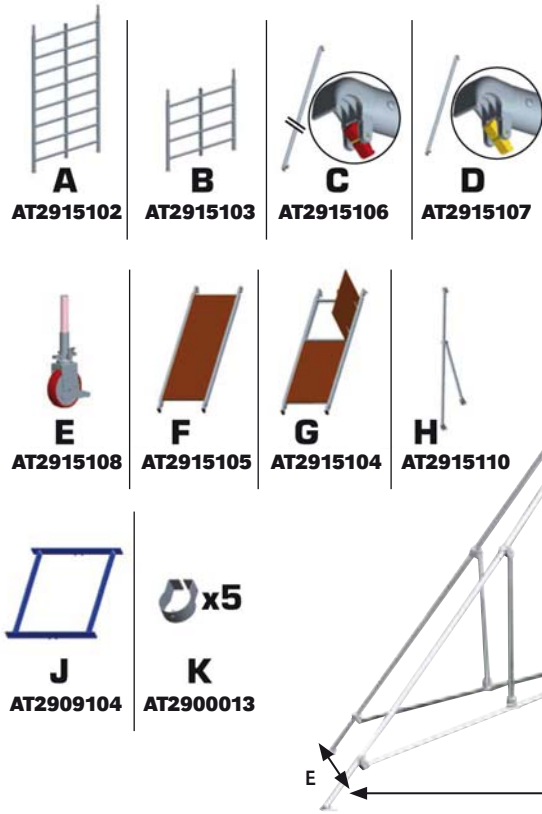

Kokoonpanot:

Työtason korkeus	Tarvittavat osat / kpl									
	A Runkokappale 2 m	B Runkokappale 1 m	C Vinotuki	D Tukikaide	E Pyörä	F Työtaso 195x65 cm	G Työtaso 195x65 cm kulku-luukulla	H A-tuki	J Askeltuki	K Teline-lukko 5 kpl
2 metriä	2	2	2	6	4	1	1	4	1	1
3 metriä	4	0	4	6	4	1	1	4	1	1
4 metriä	4	2	6	6	4	1	1	4	1	2
5 metriä	6	0	6	8	4	2	2	4	1	2
6 metriä	6	2	8	8	4	2	2	4	1	3
7 metriä	8	0	8	8	4	2	2	4	1	3
8 metriä	8	2	10	8	4	2	2	4	1	4
9 metriä	10	0	12	10	4	3	3	4	1	4
10 metriä	10	2	14	10	4	3	3	4	1	5
11 metriä	12	0	14	10	4	3	3	4	1	5
12 metriä	12	2	16	10	4	3	3	4	1	6

Työtason korkeus	Mitat						Kokonaispaino
A	B	C	D	E	F		
2 metriä	210 cm	150 cm	453 cm	423 cm	344 cm	130,8 kg	
4 metriä	210 cm	150 cm	453 cm	423 cm	544 cm	137,5 kg	
6 metriä	210 cm	150 cm	612 cm	582 cm	744 cm	205,6 kg	
8 metriä	210 cm	150 cm	612 cm	582 cm	944 cm	243,3 kg	
10 metriä	210 cm	150 cm	612 cm	582 cm	1144 cm	294,7 kg	
12 metriä	210 cm	150 cm	612 cm	582 cm	1344 cm	318,2 kg	



RAKENNUSTELINE

Startec 600

- kestävä alumiinirakenne
- kantavuus 200 kg / m²
- koottavissa ilman työkaluja
- pyörien korkeus säädettävissä portaattomasti
- EN 1004 -standardin mukainen
- pakkauskoke: 1

Osat:

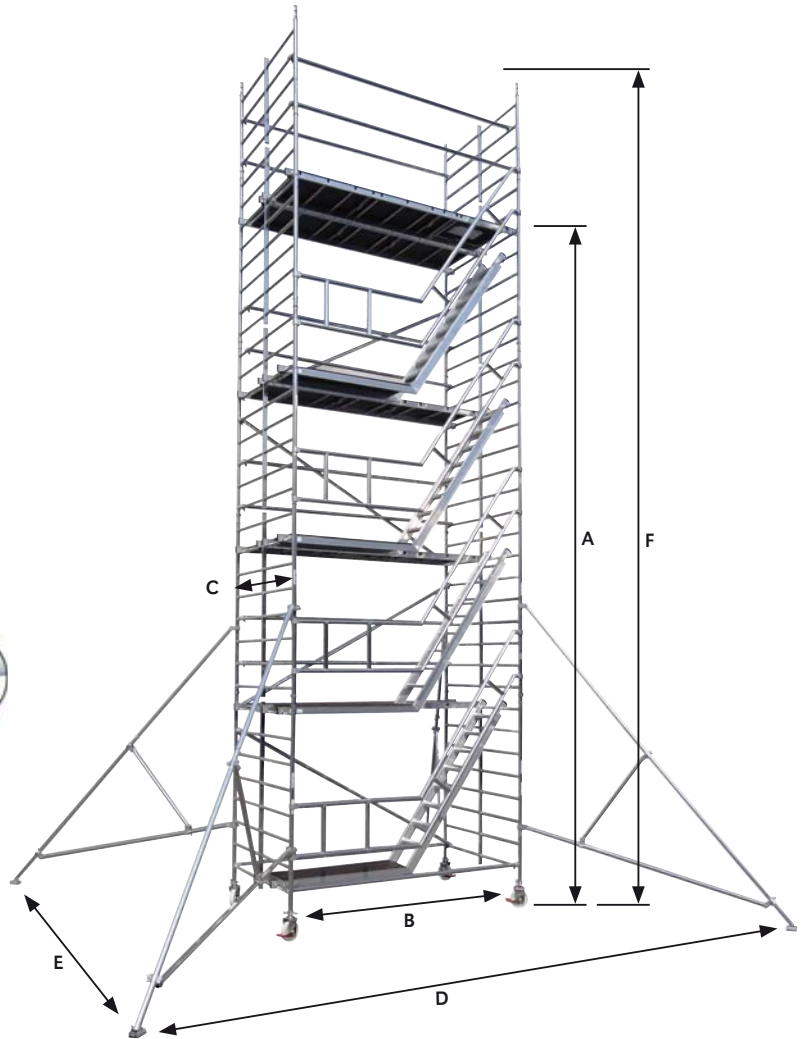
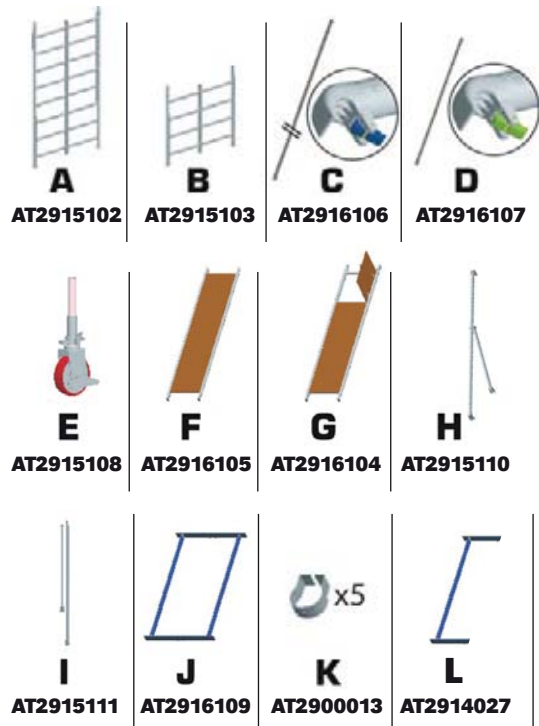

Kokoonpanot:

Työtason korkeus	Tarvittavat osat / kpl													
	A Runkokappale 2 m AT2915102	B Runkokappale 1 m AT2915103	C Vintotuki AT2916106	D Vaakatuki AT2916107	E Pyörä AT2915108	F Työtaso 195x65 cm AT2916105	G Työtaso 195x65 cm kuikkuluukulla AT2916104	H A-tuki AT2915110	I Lisätuki A-tukeen AT2915111	J Potkusuojia AT2916109	K Telinekoko 5 kpl AT2900013	L Tasoinvulatasarja AT2914027	M Käsijohteet AT2919112	N Nousuportaat AT2919102
2 m	2	2	1	6	4	1	1	4	0	1	1	0	1	1
4 m	4	2	2	8	4	2	1	4	0	1	2	1	2	2
6 m	6	2	3	10	4	3	1	4	0	1	3	2	3	3
8 m	8	2	4	12	4	4	1	4	4	1	4	3	4	4
10 m	10	2	5	14	4	5	1	4	4	1	5	4	5	5
12 m	12	2	6	16	4	6	1	4	4	1	6	5	6	6

Työtason korkeus	Mitat				
A	B	C	D	E	F
2 m	310 cm	150 cm	553 cm	423 cm	344 cm
4 m	310 cm	150 cm	553 cm	423 cm	544 cm
6 m	310 cm	150 cm	553 cm	423 cm	744 cm
8 m	310 cm	150 cm	712 cm	582 cm	944 cm
10 m	310 cm	150 cm	712 cm	582 cm	1144 cm
12 m	310 cm	150 cm	712 cm	582 cm	1344 cm

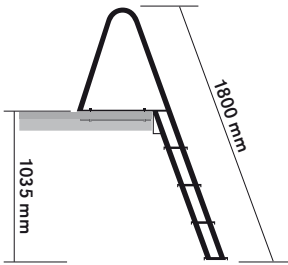

ALUMIINISET LAITURITIKKAAT

AT4L

- 4-askelmaiset
 - pituus 1800 mm
 - leveys 520 mm
 - paino 7 kg
 - pakkauskoko: 1
- EAN 6418914730151



