

LED TYÖVALOT

- 12/24V
- iskunkestävä alumiinirunko
- hyvä värinänkesto
- led-polttimo á 3W
- pölyn ja vedenkestävä
- lasi polykarbonaattia
- käyttölämpötila -40 - +105 °C
- valoteho 1 440 - 3 600
- valo lähellä luonnonvaloa (valon ja varjon merkitys)
- käyttöikä 20 000 tuntia
- pieni virran kulutus
- IP 65
- sisältää polttimet, liittimet, kytkimen ja releen

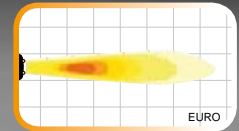
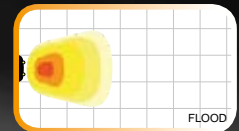

12-LED

- 12 * 3W
- 36W
- virrankulutus 3 Amp
- valoteho 2 160
- paino 1 200 g
- kuoren mitat: L201, K70,5, S78 mm

FLOOD
ST07120

EURO
ST07122

20-LED

- 20 * 3W
- 60W
- virrankulutus 5 Amp
- valoteho 3 600
- paino 1 650 g
- kuoren mitat: L302, K70,5, S78 mm

FLOOD
ST07200

EURO
ST07202



LED-VALON ASENNUSLEVY

ST07090

- mitat 4 x 60 x 110 mm



HÄIRIÖSUOJAIN FERRIITI

ST06000

- sopii led- ja xenon-valoille
- kytketään (+) napaan lähelle työvaloa
- 6,5 mm kaapelille
- impedenssi 25 mHz = 135 ohm,
100 mHz = 220 ohm



10W – 60W LED TYÖVALOT

- kirkas luonnon valo vastaava väriarvo, vähentää silmiin kohdistuvaa rasitusta. Valon ja varjon merkitys korostuu.
- IP 68 luokitus = pöly ja painevesitiivis
- luja iskunkestävä valualumiinikuori
- säädettävä kiinnitysalku 90°
- iskunkestävät polykarbonaatti linssit
- etupaneeli auttaa sulattamaan ja estämään jään syntymistä linssihin
- yksilöllisesti testatut
- toimintalämpötila -40°C - +60°C
- kestää 8,6 Grms jatkuvaa värinää ja 14 Grms hetkellistä värinää
- käynnistettäessä ei aiheuta hetkellistä virtapiikkiä
- sisältää polttimot, liittimet, kytkimen ja releen (10W mallissa ei kytkintä ja relettä)
- työvalo, ei hyväksyntää tieliikenne-käyttöön
- 10W LED pakkaus sisältää yhdistysliittimet, joilla voidaan rakentaa useita ns. "valopattereita"

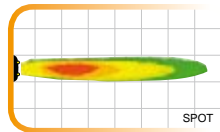
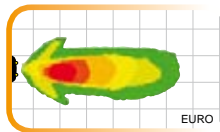
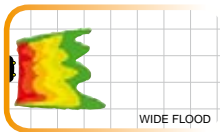

10 W

- 1,5 x kirkkaampi kuin H3, 6 x pienemmällä virrankulutuksella
- lumenit 800
- watit 10
- ampeerit 0,75
- käyttöikä 50.000 h
- voltit 9 ~ 50
- mitat L52/K52/S62
- Grms 14
- sisältää yhdistysliittimen, jonka avulla voidaan rakentaa useita ns. "valopattereita"

TYÖVALO
Valokuvio lyhyt ja leveä
(wide flood)

ST08010

KAUKOVALO
Valokuvio pitkä ja kapea
(euro)

ST08011

SPOT
Valokuvio pitkä ja kapea
(spot)

ST08012

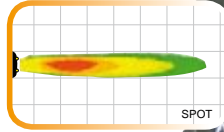
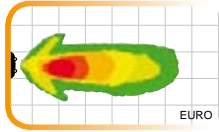
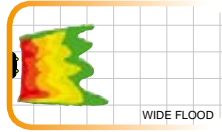

40 W

- 5 x kirkkaampi kuin H3, 2,5 x pienemmällä virrankulutuksella
- lumenit 3600
- watit 40
- ampeerit 1,9
- käyttöikä 50.000 h
- voltit 9 ~ 50
- mitat L120/K115/S82
- Grms 8,6

TYÖVALO

Valokuvio lyhyt ja leveä
(wide flood)

ST08040

KAUKOVALO

Valokuvio pitkä ja kapea
(euro)

ST08041

TYÖVALO

Valokuvio pitkä ja kapea
(spot)

ST08042

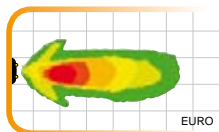
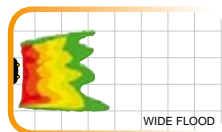

60 W

- 8 x kirkkaampi kuin H3, 1,6 x pienemmällä virrankulutuksella
- lumenit 5400
- watit 60
- ampeerit 2,8
- käyttöikä 50.000 h
- voltit 9 ~ 50
- mitat L152/S82
- Grms 8,6

TYÖVALO

Valokuvio lyhyt ja leveä
(wide flood)

ST08060

KAUKOVALO

Valokuvio pitkä ja kapea
(euro)

ST08061

LED 9 W

ST07030 (valokuvio wide flood)

- ruiskupuristettu alumiinikuori
- polykarbonaattilinssi
- ulkomitat: L120, K50, S63 mm
- lämpökontrolloitu
- himmennin
- 684 lumenia
- 0,75 Amp
- 10-48 V DC
- värinänkesto 15,6 G rms
- IP68
- käyttölämpötila -40° - +85° C
- käyttöikä 50 000 tuntia
- valokeila 60°
- 30 % tehokkaampi poltin kuin vanhemman sukupolven perus 3 W led
- patentoitu

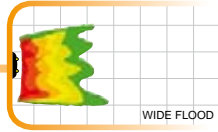

LED 18 W

- ruiskupuristettu alumiinikuori
- polykarbonaattilinssi
- ulkomitat: L120, K76, S85 mm
- lämpökontrolloitu
- himmennin
- 1368 lumenia
- 1,5 Amp
- 10-46 V DC
- värinänkesto 15,6 G rms
- IP68
- käyttölämpötila -40° - +85° C
- käyttöikä 50 000 tuntia
- 30 % tehokkaampi poltin kuin vanhemman sukupolven perus 3 W led
- patentoitu



Valokuvio leveä ja lyhyt (wide flood)

ST07060

- Valokeila 60°

Valokuvio kapea ja pitkä (euro)

ST07062

- Valokeila 40°

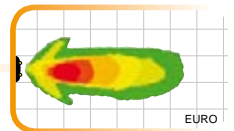
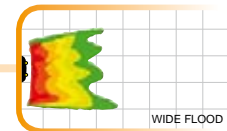

LED 50 W

ST08050 (valokuvio flood)

- valettu alumiinikuori
- polykarbonaattilinssi
- ulkomitat: L170, K105, S80 mm
- lämpökontrolloitu
- himmennin
- 4300 lumenia
- 4,17 Amp
- 10-48 V DC
- värinänkesto 8,6 G rms
- IP68
- käyttölämpötila -40° - +85° C
- käyttöikä 50 000 tuntia
- säädettävällä jalalla
- patentoitu

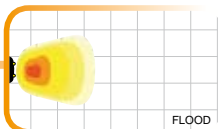

LED 5 x 3 W

ST86005

- 5 kpl 3 W LED-poltinta
- iskunkestävä alumiinirunko
- akryylilinssi
- ulkomitat: L110, K128, S46 mm
- 900 lumenia
- sähkönkulutus 1 A 12 V/0,55 A 24 V
- 10-30 V DC
- IP67
- käyttölämpötila -40° - +85° C
- käyttöikä 20 000 tuntia
- valokeila 60°

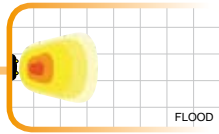

LED 9 x 3 W

ST86007

- 9 kpl 3 W LED-poltinta
- iskunkestävä alumiinirunko
- akryylilinssi
- ulkomitat: L110, K110, S85 mm
- 2100 lumenia
- 10-30 V DC
- käyttöikä 20 000 tuntia
- valokeila 60°

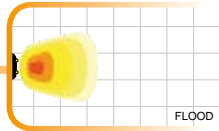

LED 36 W

- ruiskupuristettu alumiinikuori
- polykarbonaattilinssi
- ulkomitat: L200, K76, S85 mm
- lämpökontrolloitu
- himmennin
- 2736 lumenia
- 3 Amp
- 10-46 V DC
- värinänkesto 15,6 G rms
- IP68
- käyttölämpötila -40° - +85° C
- käyttöikä 50 000 tuntia
- 30 % tehokkaampi poltin kuin vanhemman sukupolven perus 3 W led
- patentoitu



Valokuvio leveä ja lyhyt (wide flood)

ST07012

- Valokeila 60°

Valokuvio kapea ja pitkä (euro)

ST070121

- Valokeila 40°

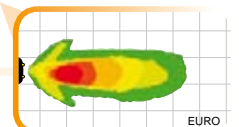
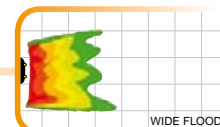

XENON TYÖVALOT

- erittäin iskunkestävä nailonkuori
- tarkka metalliheijastin
- valolähde 35 W HID Xenon lamppu
- pölyn ja vedenkestävä
- HID väriämpötila 7000 K
- silikoboraattikaraistu lasi
- käyttölämpötila -40° - +105° C
- valoteho 3200 ± 400 lm
- 300 % suurempi kirkkaus 55 W halogeenilamppuun verrattuna
- käyttöikä 2000 tuntia
- kuluttaa sähköä vain 35 W
- paino 720 g
- sisältää polttimon
- kuoren mitat: L118,5, K109, S130 mm
- johtosuositus 2,5 mm²

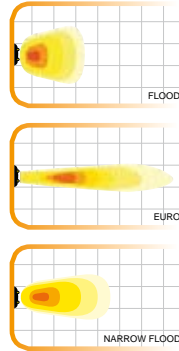

Valokuvio leveä ja lyhyt (flood)

12/24 V

ST06441

- 24 V varapoltin **ST06110**
- 12 V varapoltin **ST06111**

Valokuvio kapea ja pitkä (euro)

12-24 V

ST06443

- 24 V varapoltin **ST06110**
- 12 V varapoltin **ST06111**

Valokuvio leveä ja pitkä (narrow flood)

12-24 V

ST06445

XENON 5500 12 V / 24 V

ST06640 (valokuvio flood)

- iskunkestävä nailonkuori
- tarkka metalliheijastin
- valolähde 50 W HID Xenon lamppu
- pölyn ja vedenkestävä
- värinänkesto 8,6 G rms
- IP65
- HID väriämpötila 7000k
- käyttölämpötila -40° - +85° C
- 30 % suurempi kirkkaus HID 4400 verrattuna
- käyttöikä 2000 tuntia
- paino 1 070 g
- ulkomitat: L139, K129, S141,74 mm
- varapoltin **ST06117**
- johtosuositus 2,5 mm²

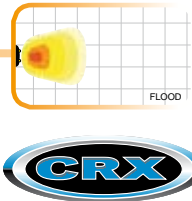

HÄIRIÖSUOJAIN FERRIITTI

ST06000

- sopii led- ja xenon-valoille
- kytketään (+) napaan lähelle työvaloa
- 6,5 mm kaapelille
- impedenssi 25 mHz = 135 ohm,
- 100 mHz = 220 ohm



XENON-VALOJEN KYTKENTÄOHJEET

Huom!
Käytä min. 2,5 m² sähköjohtoja

- rele 12 V **ST050100**
- rele 24 V **ST050101**

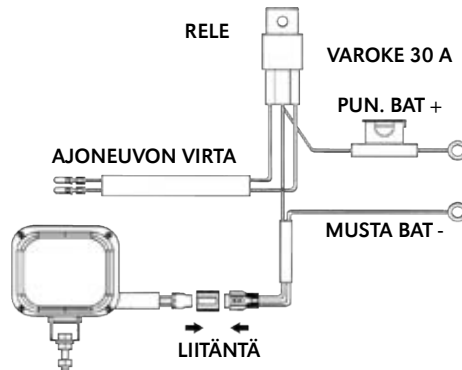

XENON EA8500 12 V / 24 V

ST86002 (valokuvio flood)

- iskunkestävä nailonkuori
- tarkka metalliheijastin
- valolähde HID Xenon H3 lamppu
- pölyn ja vedenkestävä
- HID värilämpötila 4300k
- käyttölämpötila -40° - +105° C
- valoteho 3200 ± 400 lm
- 300 % suurempi kirkkaus H3 55 W verrattuna
- käyttöikä n. 2000 tuntia
- paino 900 g
- ulkomitat: L120, K110, S140 mm
- varapoltin **ST86002A**
- sähköyksikkö **ST86002B**

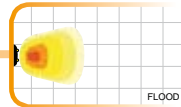

XENON H3 VALOSARJA

ST86006

- 12 V
- H3-tyyppin Xenon-polttimo
- valolähde 35 W HID Xenon lamppu
- pölyn ja vedenkestävä
- värilämpötila 6000 k
- valoteho n. 3 500 lm
- kuluttaa sähköä vain 35 W
- 300 % suurempi kirkkaus 55 W halogeenilamppuun verrattuna
- Huom! Ei saa asentaa työvaloihin, joissa on muovinen heijastin tai linssi
- sarja sisältää 2 x Xenonpoltinta (H3), 2 x muuntajaa, johdot, käyttö- ja asennusohjeet



TYÖVALO H3

ST0603

- karkaistu lasi
- iskunkestävä polyamidikuori
- tukeva metallinen kiinnitysalku
- metalliumpio
- kuoren mitat: L158, K86, S70 mm
- säätömahdollisuus: 360° vaakasuunnassa, 160° pystysuunnassa
- sopiva polttimo (ei sisälly) **P12336** 12V / **P13336** 24V



© COBO ©

TYÖVALO H3 SIVUKIINNITYKSELLÄ

ST0605

- metalliumpio karkaistulla lasilla
- iskunkestävä polyamidikuori
- tukeva metallinen kiinnitysalku palloniveellä
- sivukiinnitys oikea tai vasen
- säätömahdollisuus: 18° vaakasuunnassa, 25° pystysuunnassa
- kuoren mitat: L158, K96, S90 mm
- sopiva polttimo (ei sisälly) **P12336** 12V / **P13336** 24V



© COBO ©

TYÖVALO H3

ST0302

- metalliumpio karkaistulla lasilla
- tukeva metallikuori
- kuoren mitat: L172, K100, S75 mm
- valoaukko: L140, K78 mm
- säätömahdollisuus 360° vaakasuunnassa, 160° pystysuunnassa
- sopiva polttimo **P12336** 12V / **P13336** 24V
- pakkausko: 1/36



H3 TYÖVALOT, SUORAKAITEET



TYÖVALO H3

- sopiva polttimo **P12336** 12V / **P13336** 24V
- sopii esim. Valmet, MF, Case IH
- kuoren mitat L150, K91, S110 mm

Vasen
ST0360

Oikea
ST0361

Kiinnike
ST0362



TYÖVALO H3 12 V

ST0303

- iskunkestävä musta muovikuori
- tukeva metallinen kiinnitysalku kiinnityspultteineen
- valoaukko 75 x 130 mm
- kuoren mitat: L152, K95, S87 mm
- säädettävissä 360° vaakatasossa ja 145° pystytasossa
- 12 voltin virtajärjestelmille
- 55 W H3 polttin sisältyy pakkaukseen



MINITYÖVALO H3 12 V

ST0306

- vahva silikonitiivistetty metalliumpio karkaistulla lasilla
- tiivistetty kotelo sekä kumitiivisteellä suojattu johtoliitäntä suojaavat lyhtyä tehokkaasti vedeltä ja pölyltä
- iskunkestävä polypropeenikuori
- polttimen pidike sinkittyä terästä
- karkaistu lasi silikonitiivistyksellä
- polttimo sisältyy H3 **P12336** 55 W 12 V (valm. asennettu)
- valoaukko 80 x 80 mm
- kuoren mitat: L100, K95, S90 mm
- pakkausko: 1/36



TYÖVALO TWIN 2 x H3 12 V

ST0308

- vahva silikonitiivistetty metalliumpio karkaistulla lasilla
- tiivistetty kotelo sekä kumitiivisteellä suojattu johtoliitäntä suojaavat lyhtyä tehokkaasti vedeltä ja pölyltä
- iskunkestävä polypropeenikuori
- polttimen pidike sinkittyä terästä
- karkaistu lasi silikonitiivistyksellä
- polttimot sisältyy H3 12 V (valmiiksi asennettu)
- valoaukko 85 x 135 mm
- kuoren mitat: K160, L110, S110 mm
- pakkausko: 1/24



TYÖVALO 55 W H3 12 V

ST0324

- silikonitiivistetty metallivalu-umpio karkaistulla lasilla
- kumitiivisteillä tiivistetty ja suojattu kotelo sekä johtoliitäntä suojaavat lyhtyä tehokkaasti vedeltä ja pölyltä
- iskunkestävä polypropeenikuori
- valaisimen jalka keltapassivoitu
- polttimo sisältyy H3 55 W/12 V (valmiiksi asennettu)
- valoaukko 80 x 80 mm
- kuoren mitat: P100, L110, K85 mm
- varaosat: polttimo 55 W/12 V P12336





ITALIALAISET AJ.BA TYÖVALOT AMMATTILAISILLE

TWIN BEAM 3000 KAKSOISPOLTTIMOLLA

PC03000

- korkeita lämpötiloja kestävä vahva metallivaluheijastin
- valoaukko 130 x 80 mm
- kuoren mitat L160, K100, S95 mm
- pakkauskoko: 1/12
- ei sisällä polttimoja

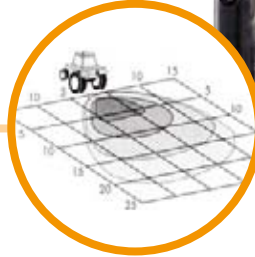

COMPACT 3000

PC01000

- korkeita lämpötiloja kestävä vahva metallivaluheijastin
- valoaukko 80 x 80 mm
- kuoren mitat L110, K100, S110 mm
- pakkauskoko: 1/16
- ei sisällä polttimoa

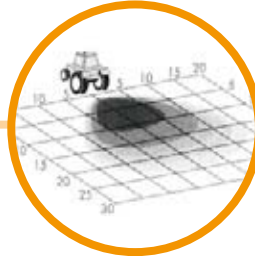

POWER 3000

PC02000

- pinnoitettu polyamidiheijastin
- valoaukko 130 x 80 mm
- kuoren mitat L160, K100, S95 mm
- pakkauskoko: 1/12
- ei sisällä polttimoa

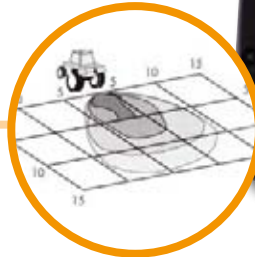

POWER 3000 MAGNEETTIKIINNITYKSELLÄ

PL22001

- pinnoitettu polyamidiheijastin
- kierrejohto max. 3 m DIN/sytytinpistokkeella, katkaisin
- valoaukko 130 x 80 mm
- polttimo H3 12 V valmiiksi asennettu
- kuoren mitat L160, K100 (145), S95 mm
- magneettijalustan halkaisija 110 mm
- pakkauskoko: 1/12

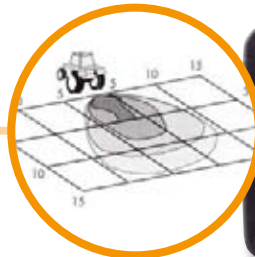

- kotelo polypropeenia
- sisäkaapelit lämpösuojattuja
- polttimen pidike sinkittyä terästä
- karkaistu lasi silikonitiivistyksellä ja tiivistetty kotelo sekä kumitiivisteellä suojattu johtoliitäntä suojaavat lyhtyä tehokkaasti vedeltä ja pölyltä
- sopiva polttimo H3 12 tai 24V (P12336, P13336) ei sisälly

OVAL H3

PC08000

- korkeita lämpötiloja kestävä vahva metallivaluheijastin
- muodikas muotoilu
- kuoren mitat L160, K100, S80 mm
- sisältää jalustan
- ei sisällä polttimoa
- pakkauskoko: 1/12



OVAL TWIN H3 KAKSOISPOLTTIMOLLA

PC09000

- korkeita lämpötiloja kestävä vahva metallivaluheijastin
- muodikas muotoilu
- kuoren mitat L160, K100, S80 mm
- sisältää jalustan
- ei sisällä polttimoja
- pakkauskoko: 1/12



TYÖVALO "Night Light"

ST0323

- metalliumpio karkaistulla lasilla
- tukeva metallikuori
- valoaukko Ø 135 mm, ulkohalk. 155 mm, syvyys 70 mm
- sopiva polttimo **P12336** 12 V / **P13336** 24 V
- pakkauskoko: 1/24





ETULYHTY

ST0099

- metallikuori
- valoaukko 119 mm, ulkohalk. 136 mm
- sekä pysty- että vaaka-asennus mahdollinen
- vain varaosakäyttöön
- sopiva polttimo **P12620/P13620** (ei sisälly)



ETULYHTY H4

ST0117

- muovikuori
- valoaukko 119 mm, ulkohalk. 145 mm
- sopiva H4-polttimo **P12342/P13342** (ei sisälly)



ETULYHTY H4

ST0100

- metallikuori
- valoaukko 129 mm, ulkohalk. 149 mm
- sopiva polttimo **P12342/P13342** (ei sisälly)



ETULYHTY H4

ST0101

- muovikuori
- säätömahdollisuus 360° vaakasuunnassa, 125° pystysuunnassa
- valoaukko 85 x 150 mm
- ulkomitat K102, L182, S108 mm
- suojausluokka IP54
- sopiva polttimo **P12342 / P12929** (ei sisälly)



AEROLITE PANEELIMAJAKKA

- valmistettu iskunkestävästä polykarbonaatista
- moderni muotoilu
- E-hyväksytty
- kiinnitys yhdellä pultilla, 19 mm reikä
- mitat: P420, L205, K133 mm
- sisältää H1-polttimot
- IP56
- 12V 9,2A, 24V 6A
- pyörimisnopeus 160 rpm (+/- 20)



12 V

ST0470

- varapoltin **PB12005**
- varalasi **ST0482**

24 V

ST0471

- varapoltin **P13258**
- varalasi **ST0482**

VETOREMMI

ST0472

- sopii **ST0470, ST0471, ST0473, ST0474, ST0475, ST0476**

AEROLITE PANEELIMAJAKKA

- valmistettu iskunkestävästä polykarbonaatista
- moderni muotoilu
- E-hyväksytty
- valaistu "mainostila"
- kiinnityspulttien väli säädettävissä 200-500 mm
- pituus 750 mm
- IP56
- 12V 9,2A, 24V 6A
- pyörimisnopeus 160 rpm (+/- 20)
- varalasi (kelt.) **ST0478**
- varalasi, keskiosa **ST0480**



12 V

ST0473

24 V

ST0474

AEROLITE PANEELIMAJAKKA

- valmistettu iskunkestävästä polykarbonaatista
- moderni muotoilu
- E-hyväksytty
- valaistu "mainostila"
- kiinnityspulttien väli säädettävissä 400-650 mm
- pituus 1000 mm
- IP56
- 12V 9,2A, 24V 6A
- pyörimisnopeus 160 rpm (+/- 20)
- varalasi (kelt.) **ST0478**
- varalasi, keskiosa **ST0481**



12 V

ST0475

24 V

ST0476

LED PANEELIMAJAKKA MAGNEETTIKIINNITYKSELLÄ

ST0497

- multivoltage 12-36 V
- L600 x P300 x K120 mm
- 104 erikoiskirkasta keltaista flux-ledvaloa
- 10 välkkytoimintoa
- sähkönkulutus 0,5 A
- alumiinirunko
- IP 56
- E-hyväksytty
- voidaan asentaa myös kiinteästi
- maksiminopeus magneetti kiinnitettynä 80 km/h



LED PANEELIMAJAKKA MAGNEETTIKIINNITYKSELLÄ

ST0498

- multivoltage 12-36 V
- L1200 x P300 x K127 mm
- 88 erikoiskirkasta keltaista flux-ledvaloa
- 10 välkkytoimintoa
- sähkönkulutus noin 2 A
- alumiinirunko
- IP 56
- E-hyväksytty



MAGNEETTIKIINNITTEINEN LED MAJAKKA 12-24 V

ST0492

- multivoltage 12/24 V
- korkeus 190 mm, halkaisija 155 mm
- kierrejohto, jossa tupakansytyttimeen sopiva pistoke, pituus max. 4 m
- 60 kirkasta LED-valoa
- 2 eri välkkytoimintoa
- erittäin pieni sähkönkulutus n. 0,7/1,3 A
- käyttöikä n. 100 000 h
- max. 100 km/h
- iskunkestävä lasi
- E-hyväksyty
- IP 56



PIKAKIINNITTEINEN LED MAJAKKA 12-24 V

ST0488

- multivoltage 12/24 V
- korkeus 230 mm, halkaisija 125 mm
- 120 kirkasta LED-valoa
- erittäin pieni sähkönkulutus n. 0,5-0,7 A
- joustava kumipohja
- iskunkestävä lasi
- E-hyväksyty
- IP 56



PIKAKIINNITTEINEN XENON MAJAKKA 12-24 V

ST0489

- multivoltage 12/24 V
- korkeus 230 mm, halkaisija 125 mm
- sähkönkulutus 1-1,2 A
- joustava kumipohja
- iskunkestävä lasi
- E-hyväksytty
- IP 56



MAGNEETTIKIINNITTEINEN XENON MAJAKKA 12-110 V

ST0491

- multivoltage 12-110 V
- korkeus 200 mm, halkaisija 155 mm
- kierrejohto, jossa tupakansytyttimeen sopiva pistoke, pituus max. 4 m
- sähkönkulutus n. 1,0 A
- max. 100 km/h
- E-hyväksytty
- IP 56



XENON MAJAKKA GF 8.8 FLX FLASH

- joustava kumivarsi
- värinävaimennettu
- iskunkestävä, ruuvi kiinnitteinen kupu
- 130 välähdystä/min
- IP54
- K 265 mm, Ø 135 mm
- sisältää polttimon

12 V

ST0410

- varapolttimo ST0409-1

24 V

ST0411



SIRENA

MAGNEETTIKIINNITTEINEN MAJAKKA GF 8.8 V

ST0404

- soveltuu sekä 12 V että 24 V järjestelmiin
- radiohäiriösuojattu
- DIN 14620 Type D mukainen
- 3 m kierrejohto, jossa tupakansytyttimeen soveltuva pistoke
- E-hyväksyntä A E² 008059
- IP44
- K 207 mm, Ø 130 mm
- sopiva polttimo **P12258** 12V / **P13258** 24V (ei sisälly)
- varalasi **ST0450**

SIRENA



MAGNEETTIKIINNITTEINEN MAJAKKA MICROBOULE

ST0406

- 12 / 24 V
- radiohäiriösuojattu
- iskunkestävä, pikakiinnitteinen kupu
- hammaspyöräveto
- metalliheijastin
- joustava kumivarsi
- K 185 mm, Ø 115 mm
- sopiva polttimo **P12258** 12V / **P13258** 24 V (ei sisälly)
- varalasi **ST0454**

SIRENA



MAGNEETTIKIINNITTEINEN MAJAKKA 12 V H1

ST0490

- korkeus 190 mm, halkaisija 155 mm
- kierrejohto, jossa tupakansytyttimeen sopiva pistoke, pituus max. 4 m
- H1 polttimo, varapolttimo **PB12005**
- sähkönkulutus n.3,0 A
- E-hyväksytty
- -30°~+50°C
- max. 100 km/h
- iskunkestävä lasi
- IP 56

CRX



MAJAKKA BOULE 12/24 V

ST0405

- soveltuu sekä 12 V että 24 V järjestelmiin
- radiohäiriösuojattu
- värinävaimennettu
- taipuisa varsiosa estää majakan rikkoutumisen esteeseen törmätessä
- iskunkestävä kupu
- 100% vesitiivis
- laajempi näkyvyysalue
- E-hyväksyntä A E² 0088120
- IP66
- K 235 mm, Ø 155 mm
- sopiva polttimo **P12258** 12V / **P13258** 24V (ei sisälly)
- varalasi **ST0453**



SIRENA

PIKAKIINNITTEINEN MAJAKKA MICROBOULE 12/24 V

ST0407

- 12 / 24 V
- radiohäiriösuojattu
- joustava kumivarsi
- iskunkestävä, pikakiinnitteinen kupu
- hammaspyöräveto
- metalliheijastin
- K 215 mm, Ø 115 mm
- sopiva polttimo **P12258** 12V / **P13258** 24V (ei sisälly)
- varalasi **ST0454**



SIRENA

PIKAKIINNITTEINEN MAJAKKA MICROBOULE 12 V

ST0408

- 12 V
- radiohäiriösuojattu
- iskunkestävä, pikakiinnitteinen kupu
- hammaspyöräveto
- metalliheijastin
- sisältää 12V polttimon, sopiva polttimo **P12258** 12V / **P13258** 24 V
- varalasi **ST0454**



SIRENA

MAJAKKA 12 V H1**ST0493**

- 12V
- korkeus 228 mm, halkaisija 128 mm
- H1-poltin
- sähkönkulutus n 3,0 A
- joustava kumivarsi
- iskunkestävä lasi
- E-hyväksyty
- IP 56
- varapoltin **PB12005**



MINI SLI LED VÄLÄHDYSVALO

ST0468

- 12 V
- upotettava
- E3 ja CE-hyväksytty
- IP 55
- lämmönkestävyys -30° - +50°C
- 75 ± 10 välähdystä/min.
- 5 lediä
- 0,5 Amp/LED
- ulkomitat: 95 x 35 x 34 mm
- upotusmitat: 75 x 25 x 32 mm
- reikäväli 85 mm, reikä Ø 3,2 mm



SIRENA



LED VÄLÄHDYSVALO

ST0494

- multivoltage 12-24 V
- 3 kpl erittäin kirkasta 1 W LED-poltinta
- 10 välkkytoimintoa
- voidaan kytkeä sarjaan
- sähkönkulutus vain 0,4 A
- käyttöikä n. 30 000 h
- alumiinirunko
- ulkomitat 91 x 34 x 33 mm
- kaapeli 400 mm
- E-hyväksytty
- IP 56



LED VÄLÄHDYSVALO

ST0495

- multivoltage 12-36 V
- 12 kpl erittäin kirkasta Flux LED-valo
- 10 välkkytoimintoa
- sähkönkulutus vain 0,4 A
- käyttöikä n. 30 000 h
- alumiinirunko
- ulkomitat 230 x 70 x 80 mm
- E-hyväksytty
- IP 56

LED VÄLÄHDYSVALO

ST0496

- multivoltage 12-36 V
- 24 kpl erittäin kirkasta Flux LED-valoa
- 10 välkkytoimintoa
- sähkönkulutus 0,7 A
- käyttöikä n. 30 000 h
- alumiinirunko
- ulkomitat 385 x 70 x 80 mm
- E-hyväksytty
- IP 56



MAJAKAN KIINNITYSTAPIT

ST0420

- hitsattava
- pakattu korttipussiin



ST0421

- korvakkeet tasoon



ST0422

- korvakkeet seinään



ST0423

- mutterilla



ST0430

- kääntyvä
- korvakkeet seinään
- lukkiutuu 90° välein

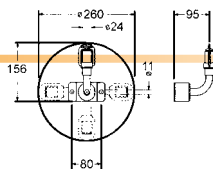



TAKALYHDYT Aj.Ba

- kaikki toiminnot integroituna uuden malliseen, korkealuokkaiseen lyhtyyn: taka-, jarru-, sumu- ja rekisterivalo sekä kolmioheijastin
- johdotus läpivientikumilla tai 5-napaisella pistokkeella lyhdyn takapinnasta



LYHYT MALLI

- sisältää 12 V polttimot 1/2 x P12498 ja P12499
- varalasi **vasen** ST100508
- varalasi **oikea** ST100509

Vasen pika-liittimellä	Oikea pika-liittimellä	Vasen reiällinen	Oikea reiällinen	Vasen 2 pika-liitintä	Oikea 2 pika-liitintä
ST100500	ST100501	ST100502	ST100503	ST100504	ST100505

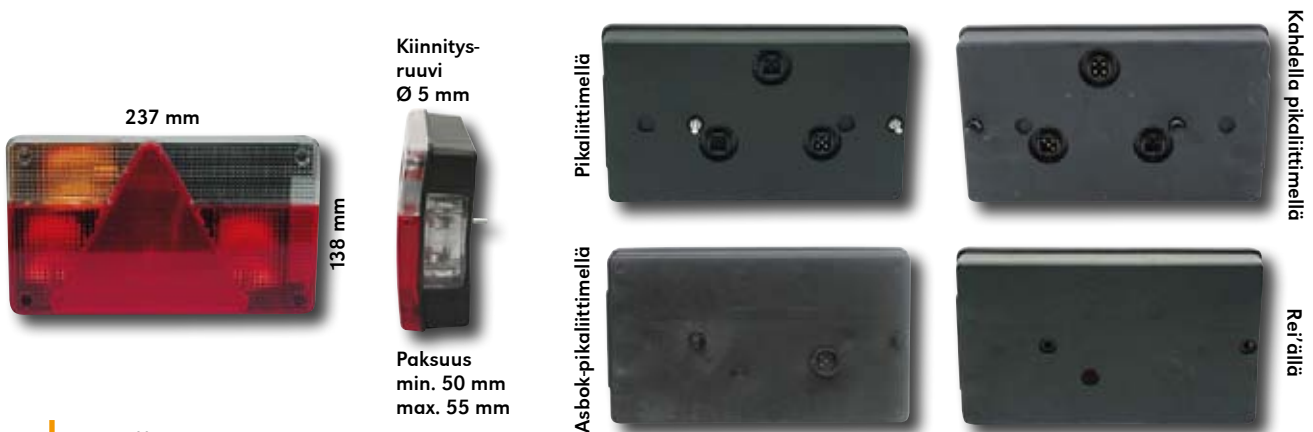

PITKÄ MALLI

- sisältää 12 V polttimot 1/2 x P12498, 1 x P12499 ja 1 x P12844 12V
- varalasi **vasen** ST100518
- varalasi **oikea** ST100519

Vasen pika-liittimellä	Oikea pika-liittimellä	Vasen reiällinen	Oikea reiällinen	Vasen Asbok pikaliitin	Oikea Asbok pikaliitin
ST100510	ST100511	ST100512	ST100513	ST100516	ST100517

TALMU



LYHTYKONSOLI

- 196 mm x 250 mm x 118 mm + 22 mm
- konsoli TPR-muovia
- lyhty pikakiinnitteisellä lasilla
- punainen taka- ja jarruvalo, keltainen vilkku
- punainen kolmioheijastin taaksepäin, keltainen sivuheijastin
- sähköliitäntä AMP 180901 napaisuussuojatulla pistokkeella
- sis. 12 V polttimet (konsolin kiinnitysruuvit eivät sis. toimitukseen)

VARAOSAT:

- lyhty **ST964296141**
- kolmioheijastin **ST100449**
- sivuheijastin **ST100462**

Vasen

ST342111410

Oikea

ST342111420

TALMU



LYHTYKONSOLI

- 196 mm x 250 mm x 118 mm + 17 mm
- korvake mustaa TPR -muovia
- 2-kammiotakavalaisin, oranssi vilkku, punainen kolmioheijastin taakse, oranssi sivuvalo ja heijastin sivulle
- sähköliitäntä AMP 180 901 napaisuussuojatulla pistorasiassa
- sis. 12 V polttimet (korvakkeen kiinnitysruuvit eivät sis. toimitukseen)

VARAOSAT:

- takavalaisin **ST342115111**
- sivuvalo/heijastin **ST006717261**
- kolmioheijastin **ST100449**

Vasen

ST342115410

Oikea

ST342115420



RADEX

PYSTYTAKALYHTY

- 160 mm x 220 x 61 mm
- kiinnitysruuvien väli 70 mm
- kaikki tarpeelliset toiminnot integroituna lyhtyyn: taka-, jarru- ja sumuvalo sekä kolmioheijastin
- johdotus läpivientikumilla lyhdyn takapinnasta
- sis. 12 V polttimet **P12498** ja **P12499**

Vasen

ST100220

- varalasi **ST100224**

Oikea

ST100225

- varalasi **ST100229**



TAKALYHTY PYSTYMALLI

- 160 mm x 220 mm x 55 mm
- kiinnitysruuvien väli 110 mm
- kaikki toiminnot integroituna uuden malliseen, korkealuokkaiseen lyhtyyn: taka-, jarru-, sumu- ja rekisterivalo
- johdotus läpivientikumilla **ST100538** ja **ST100539**
- johdotus 5-napaisella pistokkeella **ST100540** ja **ST100541**



Vasen metallikotelo

ST100565

- kuumasinkitty
- erittäin tukeva rakenne
- Aj.Ba:n pystymallin lyhdyille

Oikea metallikotelo

ST100566

- kuumasinkitty
- erittäin tukeva rakenne
- Aj.Ba:n pystymallin lyhdyille

Vasen pika-liittimellä

ST100540

- sis. 12 V polttimet

Oikea pika-liittimellä

ST100541

- sis. 12 V polttimet

Vasen reiällinen

ST100538

- ei sis. polttimoita
- sopivat polttimet 2 x **P12498** 1 x **P12499**

Oikea reiällinen

ST100539

- ei sis. polttimoita
- sopivat polttimet 2 x **P12498** 1 x **P12499**

TAKALYHDYT

- kaikki tarpeelliset toiminnot integroituna moderniin korkealuokkaiseen lyhtyyn
- taka-, jarru-, sumu- ja rekisterikilven valo sekä kolmioheijastin
- lasi pikakiinnityksellä sekä vain yhdellä ruuvilla kiinni
- sama varalasi kummallekin puolelle
- polttimet eivät sisälly pakettiin

Vasen

ST341032317

- takasumuvälillä
- 2 x P12498/P13498
- 1 x P12499/P13499
- 1 x P12844/P13844

Oikea

ST341032327

- 1 x P12498/P13498
- 1 x P12499/P13499
- 1 x P12844/P13844



Varalasi

ST341255101

- Talmu
- oikea ja vasen



TAKALYHDYT

- kaikki toiminnot yhdistettynä korkealuokkaiseen lyhtyyn
- taka-, jarru-, sumu-, peruutus- ja rekisterikilven valo sekä kolmioheijastin
- lasi pikakiinnityksellä sekä vain yhdellä ruuvilla kiinni
- sama varalasi kummallekin puolelle
- polttimet sisältyvät pakettiin

Vasen

ST341032657

- takasumuvälillä

Oikea

ST341032667





TAKALYHTY Cargoluna

- uudenaikainen kirkaspintainen monitoimivalaisin
- iskun- ja lämmönkestävä luja rakenne
- lasi polykarbonaattia
- asennettavissa sekä vaaka- että pystyasentoon
- kiinnitysruuvien M6 väli 72 mm
- sopivat polttimet 3 x **P12498/P13498**, 1 x **P12814/P13814** (eivät sisälly)

Vasen

ST343640511

Oikea

ST343640521





TAKALYHDYT PITKÄ

- pikaliittimellä
- 2 x P12498
- 1 x P12499
- 1 x PY12498K
- 1 x P12844
- varalasi **ST100615**

Vasen
ST100614

Oikea
ST100613



TAKALYHDYT PIENI

- pikaliittimellä
- 1 x P12498
- 1 x P12499
- 1 x PY12498K
- 1 x P12844

Vasen
ST100617

Oikea
ST100616



TAKALYHTY

ST100433

- 104 mm x 98 mm x 50 mm
- kiinnitsruuvien väli 55 mm
- kirkas peitelevy, rekisterivalolla
- varalasi **ST100434**
- sisältää polttimot 1 x **P12498** ja 1 x **P12499**

RADEX



TAKALYHTY

ST100430

- 108 mm x 103 mm x 52 mm
- sis. polttimot **P12498** ja **P12499** 12 V
- kiinnitsruuvien väli 45/55 mm
- ei rekisterivaloa
- varalasi **ST100432**



TAKALYHTY 5-toiminen

ST100600

- parkki, jarru, vilkku, rekisterikilpi, peruutus sekä heijastin
- mitat P 218 x L 100 x S 57 mm
- kiinnitys 2 kpl M5-ruuveja, väli 150 mm, sisältää mutterit ja jousiprikat
- sisältää polttimot
- varaosapolttimot: vilkku **P12498K**, parkki/jarru **P12499**, peruutus **P12498**, rekisterikilpi **P12844**



TAKALYHTY 5-toiminen

ST100601

- parkki, jarru, vilkku, rekisterikilpi, sumuvalo sekä heijastin
- mitat P 218 x L 100 x S 57 mm
- kiinnitys 2 kpl M5-ruuveja, väli 150 mm, sisältää mutterit ja jousiprikat
- sisältää polttimot
- varaosapolttimot: vilkku **P12498K**, parkki/jarru **P12499**, sumuvalo **P12498**, rekisterikilpi **P12844**

TAKASUMUVALO - Pinta-asennus

ST006609121

- 106 mm x 45 mm x 69 mm
- kiinnitysruuvien väli 72 mm/sivu, 45 mm/pohja
- sopiva polttimo **P12498** 12 V (ei sisälly)



TALMU

TAKAÄRIVALO / SUMUVALO

ST100008

- pinta-asennus
- 87 mm x 77 mm x 52 mm
- kiinnitysruuvien väli 55 mm
- sopiva polttimo **P12498** 12 V (ei sisälly)
- varalasi **ST100009**



TAKAÄRIVALO / SUMUVALO punainen

ST100003

- pinta-asennus
- 131 mm x 77 mm x 56 mm
- kiinnitysruuvien väli 55 mm
- sisältää polttimon **P12498** 12 V
- varalasi **ST100002**

RADEX



PERUUTUSVALO

ST100007

- valkoinen
- pinta-asennus
- 87 mm x 77 mm x 52 mm
- kiinnitysruuvien väli 55 mm
- sopiva polttimo **P12498** 12 V (ei sisälly)
- varalasi **ST100007A**



VALAISIN

- vaaka- tai pystysuoraan uppo- tai pintasennukseen
- sopii mm. linja- ja matkailuautoihin sekä perävaunuihin
- kiinnitysruuvien M6 väli 60 mm
- ei sisällä polttimoa



TALMU

Jarruvalo

ST342109121

- punainen
- varalasi **ST342135121**
- polttimo **P12498**

Takavalo

ST342109161

- punainen
- polttimo **P12821**

Takasuuntavalo

ST342109331

- ruskeankeltainen
- varalasi **ST342135301**
- polttimo **P12498**

2-KAMMIOVALAISIN

ST100361

- suuntavalo ruskeankeltainen, taka- ja jarruvalot punaiset
- sopii sekä oikealle että vasemmalle puolelle
- suuntavalo ylös- tai ulospäin
- kiinnitysruuvien M6 väli 50 mm
- sopivat polttimet **P12499/P13499** ja **P12498/P13498** (eivät sisälly)
- varalasi **ST100362**
- vain varaosakäyttöön



2-KAMMIOVALAISIN

ST342115111

- suuntavalo ruskeankeltainen, taka- ja jarruvalot punaiset
- sopii sekä oikealle että vasemmalle puolelle
- asennus vaaka- tai pystysuoraan
- kiinnitysruuvien M6 väli 50 mm
- sopivat polttimet **P12499/P13499** ja **P12498/P13498** (eivät sisälly)
- varalasi **ST342137111**

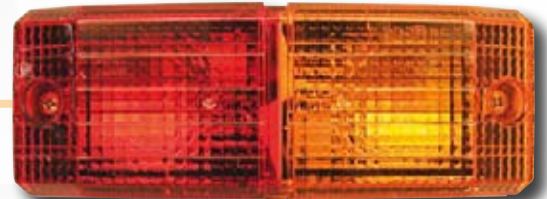

2-KAMMIOVALAISIN, VINO POHJA

ST100360

- suuntavalo ruskeankeltainen, taka- ja jarruvalot punaiset
- sopii sekä oikealle että vasemmalle puolelle
- suuntavalo ylös- tai ulospäin
- kiinnitysruuvien M6 väli 50 mm
- sopivat polttimet **P12499/P13499** ja **P12498/P13498** (eivät sisälly)
- varalasi **ST100362**
- vain varaosakäyttöön



2-KAMMIOVALAISIN

ST342101001

- suuntavalo ruskeankeltainen, taka- ja jarruvalot punaiset, rekisterikilven valo (valinnainen) valkoinen
- sopii sekä oikealle että vasemmalle puolelle
- pystysuoraan (suuntavalo ylöspäin) tai vaakasuoraan (suuntavalo ulospäin)
- toimitetaan vaihtopaloineen, voidaan käyttää joko rekisterikilven valon kanssa tai ilman
- kiinnitysruuvien M6 väli 45 mm
- varalasi **ST342127011**
- vain varaosakäyttöön
- sopivat polttimet 1 x **P12498** ja 1 x **P12499** (ei sisälly)



3-KAMMIOVALAISIN

ST342113001

- 99 mm x 93 mm x 42 mm
- kiinnitysruuvien M5 väli 45 mm
- rekisterivalo, sis. mustan vaihtolasin
- sopii sekä oikealle että vasemmalle puolelle, suuntavalvo ylös tai ulospäin
- varalasi **ST342136001**
- sopivat polttimet 2 x **P12498** ja **P12844** 12V (ei sisälly)



3-KAMMIOVALAISIN

ST964296141

- 100 mm x 98 mm x 55 mm
- kiinnitysruuvien väli 45 mm, kiinnitysruuvit eivät sisälly toimitukseen
- rekisterivalo, sis. punaisen vaihtolasin
- varalasi **ST129519101**
- sopivat polttimet 2 x **P12498** ja **P12821** 12V (ei sisälly)



3-KAMMIOVALAISIN

ST100431

- 108 mm x 103 mm x 52 mm
- kiinnitysruuvien väli 45/55 mm
- rekisterivalolla
- varalasi **ST100432**
- sis. polttimet **P12498** ja **P12499**



3-KAMMIOVALAISIN

ST100602

- parkki-, jarru-, vilkku-, rekisterikilven valot
- P 104 x L 97 x S 49 mm
- kiinnitys 2 kpl M5-ruuveja, väli 55 mm, sisältää mutterit ja tähtiprikat
- kytkentä 6,3 mm naaraslatta-abikoilla, tarve 3 kpl/valaisin
- sisältää polttimet
- varaosat/tarvikkeet: vilkku **P12498**, parkki-/jarruvalo **P12499**, varalasi 2-osainen **ST100603**



3-KAMMIOVALAISIN

ST9001

- 12/24 V
- seisontavalo, jarruvalo, vilkku, heijastin
- ledit 48 kpl
- 100 mm x 100 mm
- kiinnitysruuvien M6 väli 70 mm
- E-hyväksytyt

ASENNUS:

- valkoinen = majohto
- punainen = jarruvalo
- ruskea = seisontavalo
- vihreä = vilkku



3-KAMMIOVALAISIN

ST342102001

- suuntavalo ruskeankeltainen, taka- ja jarruvalot punaiset, rekisterikilven valo ja peruutusvalo valkoinen
- sopii sekä oik. että vas. puolelle lasia kääntämällä
- toimitetaan vaihtopaloilla; voidaan käyttää sekä rekisterikilven valolla että ilman
- kiinnitysruuvien M6 väli 45 mm / 110 mm
- sopivat polttimet **P12821/P13821** ja **2 x P12498/P13498** (eivät sisälly)
- varalasi **ST342128001**
- vain varaosakäyttöön



3-KAMMIOVALAISIN KA / PERÄVAUNUUN

ST100350

- 3-kammioinen
- sopivat polttimet
- **P12821/P13821** ja **2 x P12498/ P13498** (eivät sisälly)
- varalasi **ST100351**



3-KAMMIOVALAISIN LED 12 V

ST100612

- LED-toiminen takavallo
- parkki-, jarru-, vilkku- ja rekisterikilven valot sekä heijastin
- E-hyväksytyt
- L 105 x K 98 x S 35 mm
- kiinnitys kahdella M5-ruuvilla, pituus 13 mm
- johdot 140 mm



1174

ST342120010

- kiinnitysruuvivälit 50 mm ja 20 mm
- kiinnityspinnan leveys 22 mm
- lyhdyn kiinnitysruuviväli 90 mm



1178

ST34270019

- kiinnitysruuvivälit 50 mm ja 20 mm
- kiinnityspinnan leveys 22 mm
- lyhdyn kiinnitysruuviväli 60 mm



1168

ST34251843

- kiinnitysruuvivälit 50 mm ja 20 mm
- kiinnityspinnan leveys 22 mm
- lyhdyn kiinnitysruuviväli 45 mm

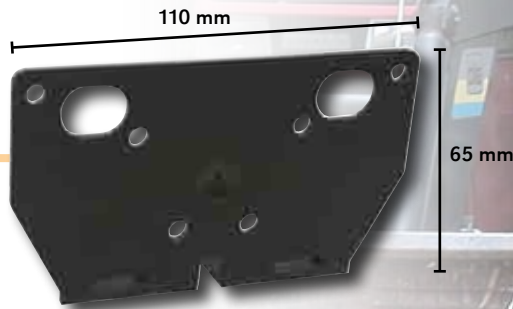

ST100562

- kiinnitysruuvivälit 50 mm ja 20 mm
- kiinnityspinnan leveys 21 mm
- lyhdyn kiinnitysruuviväli 45 mm

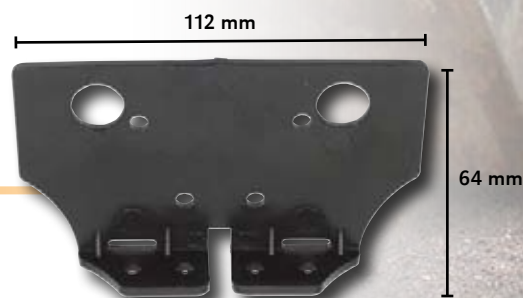

KIINNITYSMAGNEETTI

ST100280

- halkaisija 76 mm
- korkeus 12 mm
- reikä 5 mm



LOKASUOJAN VALOLYHTY

ST0342

- suuntavalo ruskean-keltainen eteen ja taakse
- äärivalo valkoinen eteen
- taka- ja jarruvalo punainen
- johdon pituus 0,5 m
- sisältää sopivat polttimot **P12498**, **P12821** ja **P12499**
- varalasi taakse (puna/kelta) **ST100434**



LOKASUOJAN VALOLYHTY

ST0340

- suuntavalo ruskeankeltainen eteen ja taakse
- äärivalo valkoinen eteen
- taka- ja jarruvalo punainen
- johdon pituus 0,5 m
- sopivat polttimot 2 x **P12498**, 1 x **P12821** ja 1 x **P12499** (eivät sisälly)
- varalasi eteen (valko/kelta) **T3581**
- varalasi taakse (puna/kelta) **ST0341**



2-KAMMIOVALAISIN

ST100366

- suuntavalo ruskeankeltainen, seisontavalo valkoinen
- sopii traktoreihin ja työkoneisiin
- sopii sekä oikealle että vasemmalle puolelle
- suuntavalo ylös- tai ulospäin
- kiinnitysruuvien M6 väli 50 mm
- sopivat polttimot **P12821/P13821** ja **P12498/P13498** (eivät sisälly)
- varalasi **ST100367**
- vain varaosakäyttöön



2-KAMMIOVALAISIN, VINO POHJA

ST100365

- suuntavalo ruskeankeltainen, seisontavalo valkoinen
- sopii traktoreihin ja työkoneisiin
- sopii sekä oikealle että vasemmalle puolelle
- suuntavalo ylös- tai ulospäin
- kiinnitysruuvien M6 väli 50 mm
- sopivat polttimot **P12821/P13821** ja **P12498/P13498** (eivät sisälly)
- varalasi **ST100367**
- vain varaosakäyttöön



2-KAMMIOVALAISIN

ST342115211

- suuntavalo ruskeankeltainen, seisontavalo valkoinen
- sopii sekä oikealle että vasemmalle puolelle
- asennus vaaka- tai pystysuoraan
- kiinnitysruuvien M6 väli 50 mm
- sopivat polttimot **P12821/P13821** ja **P12498/P13498** (eivät sisälly)
- varalasi (etuseisontavilkku) **ST342137211**

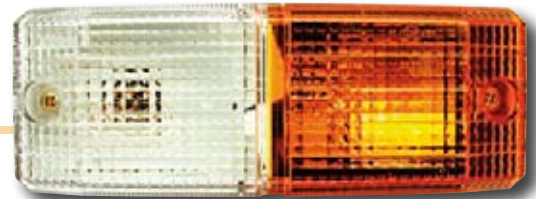

2-KAMMIOVALAISIN

ST342101031

- suuntavalo ruskeankeltainen, etuseisontavalo valkoinen
- sopii sekä oikealle että vasemmalle puolelle
- pystysuoraan (suuntavalo alaspäin) tai vaakasuoraan (suuntavalo ulospäin) asennukseen
- kiinnitysruuvien M6 väli 45 mm
- varalasi **ST342127031**
- vain varaosakäyttöön
- sopivat polttimot 1 x **P12498** ja 1 x **P12821** (ei sisälly)



ÄÄRIVALO

ST0347

- korkeus 136 mm
- kiinnitysruuvien väli 72 mm
- valkoinen eteenpäin, punainen taaksepäin
- kulmamalli
- sopiva polttimo **P12821** 12 V (ei sisälly)
- varalasi valkoinen **ST0348**, punainen **ST0349**



ÄÄRIVALO

ST0346

- korkeus 144 mm
- kiinnitysruuvien väli 72 mm
- valkoinen eteenpäin, punainen taaksepäin
- vino malli
- sopiva polttimo **P12821** 12 V (ei sisälly)
- varalasi valkoinen **ST0348**, punainen **ST0349**



ÄÄRIVALO

ST0345

- korkeus 72 mm
- kiinnitysruuvien väli 69 mm
- valkoinen eteenpäin, punainen taaksepäin
- sopiva polttimo **P12821** 12 V (ei sisälly)
- varalasi valkoinen **ST0348** ja punainen **ST0349**



ÄÄRIVALO / TAKAVALO

MF0663

- MF35, 135, 135, 178
- varalasi punainen **MF0664**
- varalasi valkoinen **MF0665**, vahvuus 12 mm, Ø 56 mm
- kumitiiviste **MF0666**
- sisältää polttimon **P12499**



ÄÄRIVALO

ST0351

- mitat: P92 x L43 x K37 mm
- kiinnitysruuvien väli 67 mm
- valkoinen eteenpäin, punainen taaksepäin
- sopiva polttimo **P12821** 12 V (ei sisälly)



ÄÄRIVALO

- 112 mm x 42 mm x 25 mm
- kiinnitysruuvien väli 45 mm
- sopiva polttimo **P12961** 12 V (ei sisälly)

Valkoinen
ST100410

Keltainen
ST100400

Punainen
ST100420

- varalasi **ST100411**
- varalasi **ST100401**



ÄÄRIVALO

- 114 mm x 54 mm x 23 mm
- kiinnitysruuvien väli 45 mm
- sopiva polttimo **P12961** 12 V (ei sisälly)

Valkoinen
ST100370

Keltainen
ST100380

Punainen
ST100390

- varalasi **ST100371**



ÄÄRIVALO

- 103 mm x 45 mm x 30 mm
- kiinnitysruuvien väli 45 mm
- sis. polttimon **P12961** 12 V

Valkoinen
ST100412A

Keltainen
ST100402

- särkymätön polykarbonaattilasi

- varalasi **ST100403**

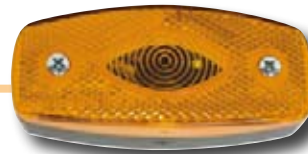

ÄÄRIVALO

- 90 mm x 50 mm x 25 mm
- kiinnitysruuvien väli 60 mm
- sis. polttimon **P12844** 12 V

Valkoinen
TMP873B

Keltainen
TMP872B

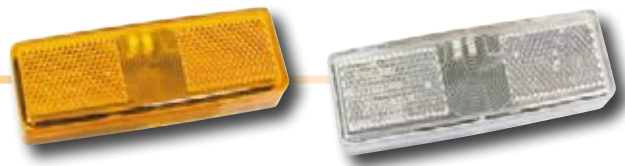

ÄÄRIVALO

- takana kuminen johtoläpivienti
- joustava kiinnike
- P 110, L 45, S 50 mm
- kiinnitysreiät 6 mm, kiinnitysruuvien väli 15 mm
- sisältää polttimon (36 mm putki) 5 W 12 V

Valkoinen
ST100605

Oranssi
ST100606



ETUÄÄRIVALO

- pinta-asennus
- 131 mm x 77 mm x 56 mm
- kiinnitysruuvien väli 55 mm
- sisältää polttimon **P12498** 12 V
- varalasi **ST100006**

Oranssi
ST100005

RADEX



ÄÄRIVALO 1124

- sisäänrakennettu heijastin
- vaaka- tai pystysuoraan asennukseen
- kiinnitysruuvien väli 45 mm (ruuvit eivät kuulu toimitukseen)
- sopiva polttimo **P12844** 12 V (ei sisälly)

Valkoinen
ST342100202

- varalasi
ST342126201

Keltainen
ST342100302

- varalasi
ST342126301

Punainen
ST342100102

- varalasi
ST342126101



ÄÄRIVALO 1168

- 110 mm x 40 mm x 25 mm
- kiinnitysruuvien väli 45 mm
- sopiva polttimo **P12961** 12 V (ei sisälly)

Valkoinen
ST006717241

- varalasi
ST141135121

Keltainen
ST006717261

- varalasi
ST141135131

Punainen
ST006717231



ÄÄRIVALO 1178

- vesitiivis rakenne 2-komponenttiruiskupuristuksen avulla valmistetun erikoistiivisteiden ansiosta
- tiiviste integroitu pohjaosaan, ei irtoa kantta avatessa
- valkoinen ja keltainen valaisin heijastimella, punainen valaisin ilman heijastintä (valaiseva pinta-ala 12,5 cm²)
- rst-ruuvit joissa pidätinulokkeet, ruuvit eivät irtoa kantta avattaessa
- sopiva polttimo **P12929** 12 V (ei sisälly)

Valkoinen
ST963959331

- varalasi
ST963983101

Keltainen
ST963959351

- varalasi
ST963982101

Punainen
ST963959311



ÄÄRIVALO LED

- tehokkaat valo emittoivat diodit antavat kirkkaan ja laajakulmaisen valon
- sisäänrakennettu johdotus helpottaa asennustyötä
- lasi ja runko ultraäänihitsattu toisiinsa
- vesitiivis rakenne
- ei värinälle alttiita komponentteja
- LEDin käyttöikä 50 000 tuntia (vastaa noin 10 vuotta)
- vaakasuora asennus
- teho kelt./pun. 2 W, valk. 1 W

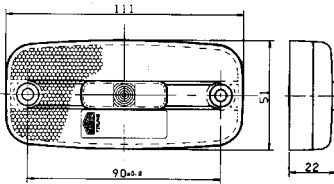

TALMU

TUOTENUMERO	NIMIKE	VÄRI	KAAPELIN PITUUS	PAKKAUS
ST963639507	takaäärivalo 12 V	punainen	5,0 m	20 kpl/pakk
ST963639577	sivuv valo 12 V	keltainen	0,5 m	12 kpl/pakk
ST963639587	sivuv valo 24 V	keltainen	0,5 m	12 kpl/pakk
ST963639597	sivuv valo 24 V	keltainen	5 m	20 kpl/pakk
ST963639517	takaäärivalo 24 V	punainen	5 m	20 kpl/pakk
ST963639557	etuäärivalo 24 V	valkoinen	5 m	12 kpl/pakk
ST963639717	sivuv valo 24 V	keltainen	0,5 m PU-kaapeli	12 kpl/pakk
ST963639727	sivuv valo 24 V	keltainen	5 m PU-kaapeli	20 kpl/pakk
ST342120028	tiiviste LED-valoihin			20 kpl/pakk



TALMU

ÄÄRIVALO LED

- ohut ovaalinmuotoinen LED-valaisin
- 12 V
- kiinnitysruuvien etäisyys 85 mm

Valkoinen
ST964295181

- kaapeli 5 m

Keltainen
ST964295141

- kaapeli 0,5 m

Punainen
ST964295161

- kaapeli 5 m

REKISTERIKILVEN VALAISIN

RADEX

ST100801

- musta runko
- 69 mm x 47 mm x 44 mm
- lasin kiinnitys yhdellä ristipääruuvilla
- kiinnitysruuvien väli 45,6 mm
- sopiva polttimo **P12821** 12 V (ei sisälly)



REKISTERIKILVEN VALAISIN

ST100802

- 82 mm x 30 mm x 32 mm
- pinta-asennettava
- lasin kiinnitys yhdellä ristipääruuvilla
- kiinnitysruuvien väli 45 mm
- musta muovirunko
- sopiva polttimo **P12844** 12V (ei sisälly)

RADEX



REKISTERIKILVEN VALAISIN 1165

ST342116401

- musta muovikotelo
- pinta-asennus
- lasin kiinnitys yhdellä ristipääruuvilla
- kaksi reikää M5-kiinnitysruuveille ruuviväli 72 mm (vaihtoehtoisesti 45 mm)
- kiinnitysruuvit eivät kuulu toimitukseen
- sopiva polttimo **P12814** (ei sisälly)



TALMU

REKISTERIKILVEN VALAISIN 1169

ST342118401

- musta muovikotelo
- pinta-asennus
- lasin kiinnitys yhdellä ristipääruuvilla
- kaksi M6-kiinnitysruuvia, ruuviväli 45 mm
- sopiva polttimo **P12844** (ei sisälly)



TALMU

REKISTERIKILVEN VALAISIN

ST100563

- musta runko
- 90 mm x 40 mm x 45 mm
- kiinnitysruuvien väli 40 mm
- pinta-asennus
- sopiva polttimo **P12821** 12V (ei sisälly)



SISÄVALOT

- mattavalkoinen lasi
- valkoinen tai musta runko
- keinukytkin
- kaksi Ø 5 mm reikää kiinnitysruuveja varten, ruuvinväli 100 mm (ruuvit eivät kuulu toimitukseen)
- sopiva polttimo **P12844** (ei sisälly)



TALMU

Valkoinen
ST342114210

Musta
ST342114410

PISTORASIA DIN

ST019101

- 6-24 V
- messinkiä
- suojakansi



PISTORASIA DIN

ST019102

- 6-24 V
- messinkiä
- jousipalautteinen kansi



PISTORASIA DIN

ST019100

- 6-24 V
- messinkiä
- suojakansi
- 2 johtoliitäntää



PISTORASIAN TIIVISTEET

4 mm reiällä

ST050164

- IP-pakkaus

9 mm reiällä

ST050165

- IP-pakkaus

9 mm reiällä

ST050138

- pakkaus / 500



PISTOKE

ST042201

- sopii DIN-rasiaan
- 6-24 V



PISTOKE

ST042200

- sopii DIN-rasiaan ja tupakansytyttimeen
- 6-24 V



2-NAPAISET

PISTORASIA

ST01100

- 12/24 V traktoriin



PISTOKE

ST01200

- 12/24 V työkoneseen



4-NAPAISET

PISTORASIA

ST050119

- muovia
- jousipalautteinen kansi, jossa kumitiiviste
- johtojen kytkentä pistoliittimiin
12/24 V 2 x 25 A + 1 x 5 A



PISTOKE

ST050120

- muovia
- jousipalautteinen kansi, jossa kumitiiviste
- johtojen kytkentä pistoliittimiin
12/24 V 2 x 25 A + 1 x 5 A



PISTORASIAN TIIVISTEET

4 mm reiällä

ST050164

- IP-pakkaus

9 mm reiällä

ST050165

- IP-pakkaus

9 mm reiällä

ST050138

- pakkaus / 500



3-NAPAISET PISTOKKEET JA RASIA

- jousipalautteinen kansi, jossa kumitiiviste
- johtojen kytkentä pistoliittimin, 12/24 V 2x25 A + 1x5 A

PISTORASIA

ST034100

- sopii mm. Fiat, Fendt, Case IH

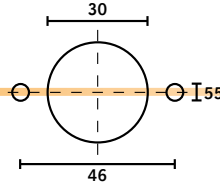

PISTORASIA

ST036100

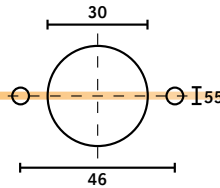

PISTORASIA

ST038100

- sopii mm. Case IH, Deutz, Fendt, MF, JD, Stayer, Same

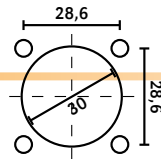

PISTORASIAN ASENNUSSARJA

ST034200

- sis. 6 mm² kaapeli 5 m (pun./musta), pistoke, sulakerasia ja sulake, liittimet
- sopiva pistoke **ST036200**



PISTOKE

ST033200



PISTOKE

ST036200



PISTORASIAN TIIVISTEET

4 mm reiällä

ST050164

- IP-pakkaus

9 mm reiällä

ST050165

- IP-pakkaus

9 mm reiällä

ST050138

- pakkaus / 500



7-NAPAISET PISTOKKEET

- perävaunun ja vetovaunun välistä sähkökytkentää varten
- DIN ISO 1724 -standardin mukainen
- 6 V ja 12 V ajoneuvoyhdistelmille
- ruuviliittimet ja johtimet
- kaapelin vedonestäjä, kuminen suojatuppi

Standardin mukainen 7-napaisen rasian sähkökytkentä (numerointi katsottuna koskettimiin päin).

- | | |
|----------------------------|-------------|
| 1. Vasen suuntavalo | (keltainen) |
| 2. Takasumvalo | (sininen) |
| 3. Maadoitus runkoon | (valkoinen) |
| 4. Oikea suuntavalo | (vihreä) |
| 5. Oikea taka- ja äärivalo | (ruskea) |
| 6. Jarruvalot | (punainen) |
| 7. Vasen taka- ja äärivalo | (musta) |

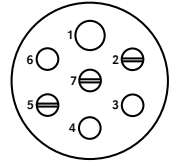

Rekisterikilven valo kytketään joko napaan 5 tai 7.

PISTOKE

- pikakiinnitteinen kuori
- muovinen
- johdon ulkomitta max. 9 mm



ST050140

- IP-pakkaus

ST050132

- pakkaus /100

PISTOKE

- ruuvi- ja pikakiinnitteinen kuori
- muovinen
- johdon ulkomitta max. 12 mm



ST050144

- IP-pakkaus

PISTOKE

- pikakiinnitteinen kuori
- muovinen
- kahdelle johdolle
- johdon ulkomitta 2 x 7 mm



ST050142

- IP-pakkaus

PISTOKE

- ruuvikiinnitteinen kuori
- alumiininen



ST050148

- IP-pakkaus

PISTOKE

ST151760460

- muovi



PISTOKE

ST100609

- pikakiinnitteinen muovikuori



PISTOKE 7/13 WEST

ST050183

- EU-malli, ISO 11446
- kierrekiinnitteinen
- johdon ulkomitta max. 15 mm



PISTOKE

ST151760410

- alumiini



PISTOKE 24 V

ST050175

- DIN ISO 1185
- alumiininen
- IP-pakkaus

PISTOKE Nato

ST151761410

- alumiininen

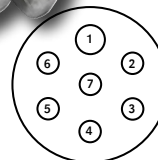

DIN ISO 1185 standardin mukainen sähkökytkentä 24 V:

- | | |
|---------------------------------|-------------|
| 1. Maadoitus | (valkoinen) |
| 2. Vas. taka- ja äärivalot | (musta) |
| 3. Vas. suuntavalo | (keltainen) |
| 4. Jarruvalot | (punainen) |
| 5. Oik. suuntavalo | (vihreä) |
| 6. Oik. taka- ja äärivalot | (ruskea) |
| 7. Perävaunun jarrujärj. ohjaus | (sininen) |

7-NAPAISET PISTORASIA

- DIN ISO 1724 -standardin mukainen
- 6 V ja 12 V ajoneuvoyhdistelmille
- ruuviliittimet
- jousikuormitteinen suojakansi
- pinta-asennettava malli, kolme ruuvinreikää

PISTORASIA

- muovinen

ST050152 IP-pakkaus

ST050136 pakkaus/200



PISTORASIA

- muovinen
- sumuvalokytkimellä

ST050155

- IP-pakkaus



PISTORASIA

- muovinen
- IP-pakkaus

ST100610



PISTORASIA

- alumiininen

ST050157

- IP-pakkaus



PISTORASIA

- alumiininen
- sumuvalokytkimellä

ST050160

- IP-pakkaus



PISTORASIA

- alumiininen

ST151770410

- pakkaus /25



PISTORASIA

- muovinen
- 1 DIN lisäpistokkeella

ST050137

- pakkaus 1/500



PISTORASIA

- muovinen
- mukana 1,4 m johto

ST050168



PISTORASIA 7/13

- West
- EU-malli, ISO 11446

ST050182

- pakkaus /100



PISTORASIA

- DIN ISO 1185 -standardin mukainen (ST050173)
- DIN 72579 -standardin mukainen (ST151771410)
- 24 V ajoneuvoyhdistelmille
- runko alumiinivalua, sähköliittimet kromattua messinkiä ruuviliittimin
- jousikuormitteinen suojakansi, kuminen suojatappi
- uppoasennettava malli

Nato TALMU

ST151771410

- alumiininen

Nato



ST050173

- alumiininen



HAAROITUS-KAPPALE

ST050088

- naaras ja koiras



JATKO-PISTORASIA

- muovinen
- johdon päähän

ST050162

- IP-pakkaus

ST050139

- pakkaus /100



JATKO-JOHDOT

- perävaunuun
- PVC-kaapeli

ST050090

- pituus 3 m

ST050091

- pituus 6 m



PISTORASIAN TIIVISTEET

ST050164 4 mm reiällä, IP-pakkaus

ST050165 9 mm reiällä, IP-pakkaus

ST050138 9 mm reiällä, pakkaus/500



SPIRAALIJOHTO

ST100611

- perävaunuun
- 7 x 0,5 m² johto
- muoviset pistokkeet, ruuvi kiinnitteiset kuoret



7-NAPAISET PISTOKKEET

- 1 Vasen vilkku
- 2 Sumu takavalo
- 3 Maadoitus virtapiireille 1-8
- 4 Oikea vilkku
- 5 Oikea takavalo, rekisterikilven valo, äärivalot
- 6 Jarruvalot
- 7 Vasen takavalo, rekisterikilven valo, äärivalot
- 8 Peruutusvalo
- 9 Päävirta (akun positiivinen napa, 30)
- 10 Latausvirta (perävaunun akulle, +15)
- 11 Maadoitus navalle 10
- 12 Perävaunun tunnistus
- 13 Maadoitus navoille 9-12

- | | |
|---------------------|-----------|
| 1,5 mm ² | keltainen |
| 1,5 mm ² | sininen |
| 2,5 mm ² | valkoinen |
| 1,5 mm ² | vihreä |
| 1,5 mm ² | ruskea |
| 1,5 mm ² | punainen |
| 1,5 mm ² | musta |
| 1,5 mm ² | harmaa |
| 2,5 mm ² | sininen |
| 2,5 mm ² | lila |
| 2,5 mm ² | vapaa |
| 2,5 mm ² | vapaa |
| 2,5 mm ² | rosa |

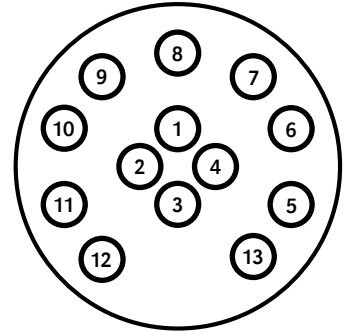

PISTOKE 1740

ST151740461

- DIN 72570 / ISO 11446 standardin mukainen
- sähköliitäntä ruuvein
- muovinen
- kannessa kumitiiviste
- kuormitettavuus 20 A / 12 V



PISTOKE

ST050178

- muovinen
- IP-pakkaus



PISTORASIA

ST050180

- muovinen
- ruuviliittimillä
- jousikuormitteinen kansi
- sisältää tiivisteet
- IP-pakkaus



PISTORASIA

ST050181

- muovinen
- sumuvalokytkimellä
- sisältää tiivisteet
- IP-pakkaus



PISTORASIA 1750

ST151750461

- muovinen
- DIN 72570 / ISO 11446 -standardin mukainen
- sähköliitäntä ruuvein
- kannessa kumitiiviste
- kuormitettavuus 20 A / 12 V



PISTORASIAN TIIVISTEET

4 mm reiällä

ST050164

- IP-pakkaus

9 mm reiällä

ST050165

- IP-pakkaus

9 mm reiällä

ST050138

- pakkaus / 500



ADAPTERI JOHDOLLA

ST050190

- DIN 72570 / DIN 1724, ISO 11446 / ISO 1724 standardin mukainen
- käytetään yhdistämään vetoautossa oleva 13-napainen pistorasia perävaunussa olevaan 7-napaiseen pistokkeeseen
- kuormitettavuus 20 A / 12 V
- IP-pakkaus



ADAPTERI JOHDOLLA

ST050189

- DIN 72570 / DIN 1724, ISO 11446 / ISO 1724 standardin mukainen
- johdon pituus 100 mm
- käytetään yhdistämään vetoautossa oleva 7-napainen pistorasia perävaunussa olevaan 13-napaiseen pistokkeeseen
- kuormitettavuus 20 A / 12 V
- IP-pakkaus



ADAPTERI 7/13

ST050187

- 7/13 napaiselle pistokkeelle
- pakkaus / 25



ADAPTERI 13/7

ST050188

- 13/7 napaiselle pistokkeelle
- IP-pakkaus



TESTAUSLAITE 7

ST050194

- 7-napaiselle pistorasialle
- 4 m johto
- IP-pakkaus



SÄHKÖTESTERI

ST050196

- 12 V
- helppokäyttöinen
- testaa pistokkeen ja pistorasian
- LED-näyttö
- toimii 9 V paristolla (ei sisälly pakkaukseen)



PIKALIITINSARJAT

Vasen
ST100520

- keltainen

Oikea
ST100521

- vihreä



LIITOSJOHDOT

- 1,4 m

Vasen
ST100522

- keltainen
- johtokoko 5 x 0,75 mm²

Oikea
ST100523

- vihreä
- johtokoko 4 x 0,75 mm²



LIITOSJOHDOT

- 9,1 / 4,2 m

Vasen
ST100530

- keltainen
- johtokoko 5 x 0,75 mm²
2 x 0,75 mm²

Oikea
ST100531

- vihreä
- johtokoko 4 x 0,75 mm²
2 x 0,75 mm²

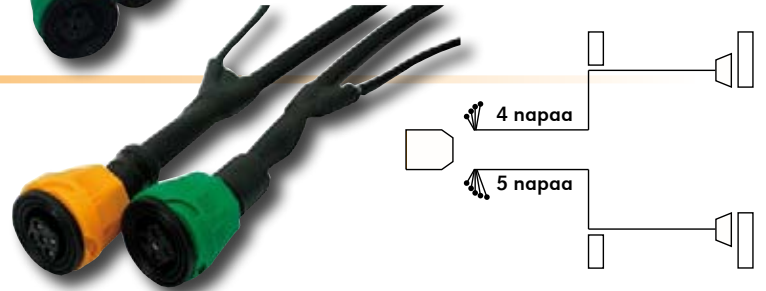

TAKAJOHTOSARJA RASIALLA

ST100532

- kytketty rasiaan
- liitosjohdot pikaliittimeen 1,4 m
- johtokoko 0,75 mm²



ETUJOHTO PISTOTULPALLA

ST100533

- muovinen pistotulppa
- suojakuori 0,60 mm
- johto 7 x 0,75 mm² / 4,15 m



Vasen valaisin
keltainen liitin

- 7. musta/seisontavalo
- 2. sininen/sumuvalo
- 3. valkoinen/maadoitu
- 6. punainen/jarruvalo
- 1. keltainen/vilkku

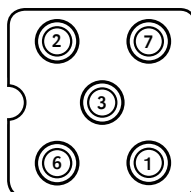

Liitinkotelo johdosta
päin katsottuna

Johto 4,2 m
äärivalo

- 7. musta/seisontavalo
- 3. valkoinen/maadoitus

Oikea valaisin
vihreä liitin

- 5. ruskea/seisontavalo
- 3. valkoinen/maadoitus
- 6. punainen/jarruvalo
- 4. vihreä/vilkku

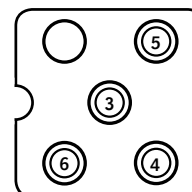

Liitinkotelo johdosta
päin katsottuna

Johto 4,2 m
äärivalo

- 5. musta/seisontavalo
- 3. valkoinen/maadoitus

OVAALI HEIJASTIN

ST343160127

- 100 x 45 mm
- teippikiinnitys



PYÖREÄT HEIJASTIMET

- halkaisija 68 mm
- keskellä yksi kiinnitysreikä Ø 6,4 mm

Valkoinen
ST342003200

Keltainen
ST342003300

Punainen
ST342003100



PYÖREÄT HEIJASTIMET

- kokonaishalkaisija 84 mm, heijastavan pinnan Ø 77 mm
- pohjalevy ABS-muovia
- pohjalevyn keskellä M5-kiinnitysruuvi

Valkoinen
ST100471

Keltainen
ST100472

Punainen
ST100470



KOLMIOHEIJASTIN

ST100449

- AH2802
- perävaunuun
- korkeus 135 mm, leveys 155 mm
- kiinnitysruuvien väli 70 mm
- kiinnitysreikien (2 kpl) Ø 5 mm



KOLMIOHEIJASTIMET

- perävaunuun
- korkeus 135 mm, leveys 153 mm
- kiinnitysreiät Ø 6mm, kiinnitysruuvien väli 70 mm
- E-hyväksytty

ST100608

- ei pakattu

ST100607

- 2 kpl blister

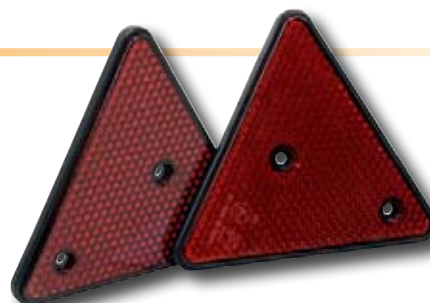



SUORAKULMAISET HEIJASTIMET

- 57 mm x 39 mm
- teippikiinnitys

Valkoinen
ST100451

Keltainen
ST100452

Punainen
ST100450

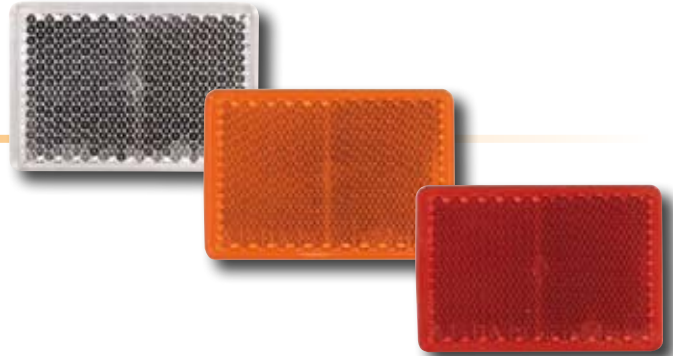

SUORAKULMAINEN HEIJASTIN

- 70 mm x 35 mm
- teippikiinnitys

Keltainen
ST100457



SUORAKULMAISET HEIJASTIMET

- 93 mm x 43 mm
- teippikiinnitys

Valkoinen
ST100461

Keltainen
ST100462

Punainen
ST100460

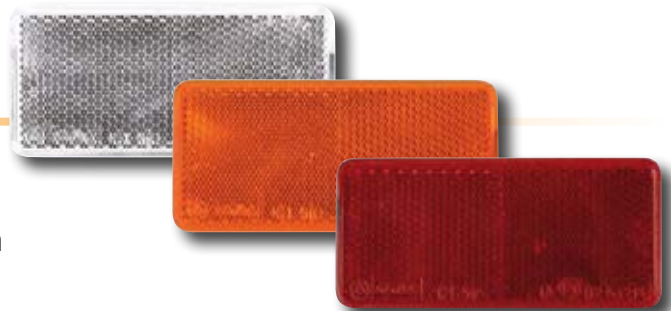

SUORAKULMAISET HEIJASTIMET

- 105 mm x 55 mm
- teippikiinnitys

Valkoinen
ST100466

Keltainen
ST100467

Punainen
ST100465



SUORAKULMAISET HEIJASTIMET

- 90 mm x 40 mm
- ruuvi/teippikiinnitys
- 2 kpl kiinnitysreikiä, Ø 4 mm

Valkoinen
ST342002210

Keltainen
ST342002320

Punainen
ST342002110

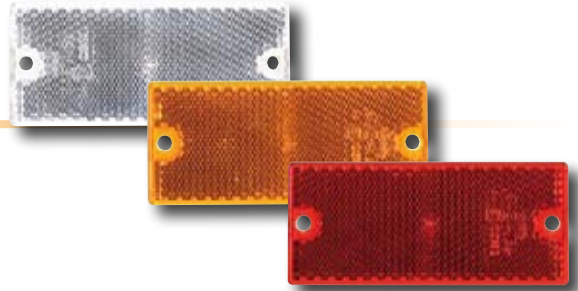

TALMU

SUORAKULMAINEN HEIJASTIN

- 69 mm x 31,5 mm
- teippikiinnitys

Punainen
ST004412057



TALMU

SUORAKULMAISET HEIJASTIMET

- 103 mm x 51 mm
- teippikiinnitys

Valkoinen
ST100478

Punainen
ST100479



RADEX

SUORAKULMAISET HEIJASTIMET

- 180 x 40 mm
- kiinnitsruuvien reiät 2 kpl Ø 6 mm, ruuvinväli 150 mm

Valkoinen
ST100476

Punainen
ST100475



YKSITYISTIEN LIITYMÄN HEIJASTIN

ST002023507

- "Kotivälkky"
- V2824
- 180 x 40 mm
- kiinnitsruuvien reiät Ø 6 mm, ruuvinväli 150 mm
- pakkauksessa neljä heijastinta ja kiinnitsruuvit

Taajamien ulkopuolella yksityistiet saadaan merkitä TVH:n hyväksymällä sinisellä heijastimella. Heijastimet kiinnitetään harmaaseen kiinnityspaaluun, jonka sijoitus ja mitat on annettu heijastimen myyntipakkauksessa.



VALOSARJA

ST100210

- Aj.Ba-combilyhdyt + polttimot 2 kpl
- pistotulppa
- keltaiset heijastimet 4 kpl
- äärivalot + polttimot 2 kpl
- kytkentärasia 1 kpl
- johto 7 x 0,75 mm² pituus 4,6 m
5 x 0,75 pituus 2,5 m
4 x 0,75 mm² pituus 2,5 m
2 x 0,75 pituus 0,5 m
- ei valmiiksi kytketty



VALOSARJA

ST100212

- takalyhty + polttimo 2 kpl
- rekisterivalo + polttimo 1 kpl
- äärivalo + polttimo 2 kpl
- heijastimet 4 kpl, kolmioheijastimet 2 kpl
- muovinen pistoke, kytkentärasia
- johto 7 x 1,00 mm² pituus 5 m
5 x 0,75 pituus 2,5 m
4 x 0,75 mm² pituus 2,5 m
2 x 0,75 mm² pituus 6 m
- ei valmiiksi kytketty



VALOSARJA

ST100300

- SIM -takalyhty pyöreä 2 kpl
- metallinen pistoke 1 kpl
- kolmioheijastimet 2 kpl
- johto 7 x 1,5 mm² pituus 15 m
- ei valmiiksi kytketty



VALOSARJA

T0437M

- magneettikiinnitys; pyöreät voimakkaat magneetit
- 5-napainen johto pituus 10 m, välijohto 2,5 m
- muovinen pistoke, kolmiot
- valmiiksi kytketty, 12 V polttimet valmiiksi asennettuna
- blister-pakkaus
- varalasi **ST100432**



VALOSARJA

T0437

- 5-napainen johto pituus 10 m, välijohto 2,5 m
- muovinen pistoke, kolmiot
- valmiiksi kytketty, 12 V polttimet valmiiksi asennettuna
- blister-pakkaus
- varalasi **ST100432**



VALOSARJA

T0439

- 5-napainen johto pituus 7,5 m, välijohto 2,3 m
- muovinen pistoke
- valmiiksi kytketty
- 12 V polttimet valmiiksi asennettuna
- blister-pakkaus
- varalasi **ST100432**



VALOSARJA

ST86001

- magneettikiinnitys
- johto 10,5 m, välijohto 2,5 m
- muovinen pistoke
- kolmiot
- valmiiksi kytketty, sisältää polttimet
- blister-pakkaus



VALOSARJA

ST86004

- sinkitty metallinen valotanko
- pituus 110 - 160 cm
- johto 10 m
- 7-napainen pikakiinnitteisellä kuorella varustettu pistoke
- sisältää kolmioheijastimet
- pakattu pahvilaatikkoon
- varaosat: 3-kammiovalaisin **ST100602**, 3-kammiovalaisimen varalasi **ST100603**, kolmioheijastin **ST100608**



VALOSARJA

T0440

- säädettävä kiinnityspotki 100-160 cm
- säädettävät korvakkeet
- 5-napainen johto pituus 7,5 m
- muovinen pistoke
- kolmioheijastimet
- polttimet valmiiksi asennettuna
- pakattu pahvilaatikkoon
- pakkauskoko: 1/12



VALOSARJA

T0445

- säädettävä kiinnityspotki 140 - 210 cm
- säädettävät korvakkeet
- 5-napainen johto pituus 10 m
- muovinen pistoke
- kolmioheijastimet
- polttimet valmiiksi asennettu
- pakattu pahvilaatikkoon
- pakkauskoko: 1/12

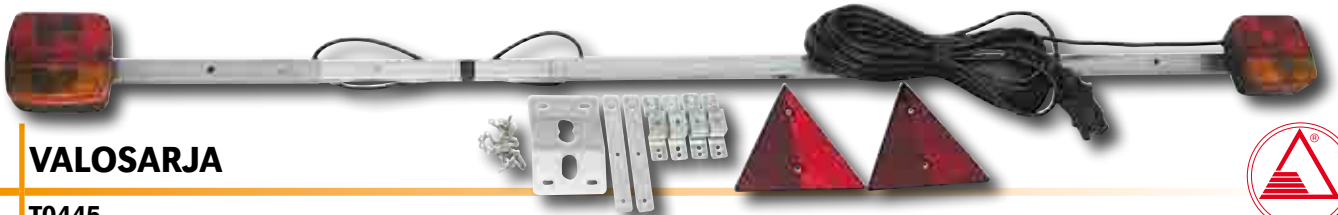

VALOSARJA SUMUVALOLLA

T0446

- säädettävä kiinnityspotki 140 - 210 cm
- säädettävät korvakkeet
- 7-napainen johto pituus 7,5 m
- muovinen pistoke
- kolmioheijastimet
- polttimet valmiiksi asennettu
- pakattu pahvilaatikkoon
- pakkauskoko: 1/12



VALOSARJA



ST86003

- sisältää:
 - muovinen paneeli, P 1225, L 143, S 70, kiinnitysreiät (väli 880 mm) valmiina
 - johto 6 m
 - 7-napainen pikakiinnitteisellä kuorella varustettu pistoke
 - sumuvalo
 - kolmioheijastin
- varaosat: 3-kammiovalaisin **ST100602**, kolmioheijastin **ST100608**



VALOSARJA



TMP255P

- sisältää:
 - PVC-paneeli, leveys 1230 mm, kiinnitysreiät (väli 932 mm) valmiina
 - 7-napainen johto pit. 5 m
 - pistoke
 - polttimot valmiiksi asennettuna
- varalasi **TMP5B**
- pakattu tukevaan muovipussiin



VALOSARJA



TMP9015

- PVC-paneeli, leveys 1220 mm
- sumuvalolyhty
- 7-napainen johto pit. 5,2 m
- pistoke
- polttimot valmiiksi asennettuna
- varalasi **TMP5B**
- pakattu muovipussiin



VALOSARJA



TMP256P

- PVC-paneeli, leveys 1380 mm
- kiinnitysreikien väli 910 mm
- 7-napainen johto pit. 6 m
- sumuvalolyhty
- pistoke
- polttimot valmiiksi asennettuna
- varalasi **TMP5B**
- pakattu muovipussiin



VALOSARJA



TMP257P

- PVC-paneeli, leveys 1380 mm, kiinnitysreiät (väli 1020 mm) valmiina
- 7-napainen johto pit. 6 m
- pistoke
- polttimot valmiiksi asennettuna
- varalasi **TMP5B**
- pakattu tukevaan muovipussiin



VAROITUSNAUHA

ST100249

- kelta / puna heijastava tarranauha 100 x 10 cm



VAROITUSKOLMIO

ST341421021

- ECE-säännön nro 27 lisäys 03:n mukainen
- neljä teräslankajalkaa pitävät kolmion pystyssä jopa 60 km/h tuulenopeudella
- punaiset laajakulmaprismaheijastimet yökäyttöön, fluoresoiva punainen teippi päiväkäyttöön
- paino n. 1320 g
- käyttö: Suomessa kaikissa moottoriajoneuvoissa ja niiden perävaunuissa, myös useimmissa Euroopan maissa



VAROITUSKOLMIO

ST100448



HITAAN AJONEUVON KILVET

- päiväheijastin loisteteippiä, pimeäheijastin prismoilla
- kiinnittimet SFS 5093/SAE J725D:n standardin mukaiset
- pakollinen Suomessa mm. traktoreissa ja niiden perävaunuissa, maanviljelys-, maansiirto- ja työkoneissa

TALMU
ST118201110

- materiaali säänkestävää SAN/ABS-muovia

SIM
ST0134A

- peltinen

ST0134M

- Suvary
- muovinen

HITAAN AJONEUVON KILPIEN KIINNITYKSEEN

Kiinnityslasta kilpeen
ST34273126

Hahlo ajoneuvon
ST34273127



LÄHI-, KAUKO- JA TYÖVALOT

Kantataulukko sivulla 59

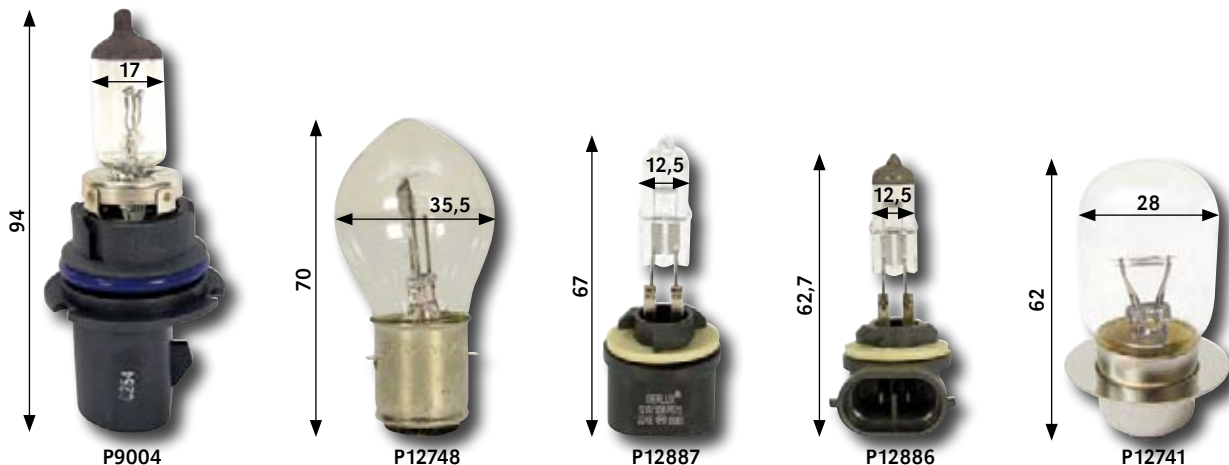

Tuote-numero	Merkki/Toplamp numero	Tyyppi	Nimellis-teho	Jännite	Kanta	Pakk./myynti-erä	Huom!
P9004	TopLamp 228	HB2	65/45W	12V	P29t	1/10 kpl	lähi- ja kauko
P12748	TopLamp 213		45/40W	12V	BA20d	1/10 kpl	lähi- ja kauko
P12741	TopLamp 215A		50/40W	12V	P36d	1/10 kpl	lähi- ja kauko
P12886	TopLamp 224F		50W	12,8V	PGJ13	1/10 kpl	työ (NH 8200449)
P12887	TopLamp 224E		50W	12,8V	PG13	1/10 kpl	työ

R2 LÄHI- JA KAUKOVALOT

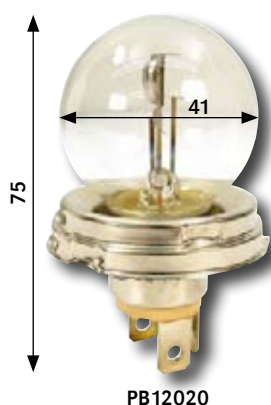

Tuote-numero	Merkki/Toplamp numero (Philips-nro)	Tyyppi	Nimellis-teho	Jännite	Kanta	Pakk./myynti-erä	Huom!
PB12020	Bosch (12620)	R2	45/40W	12V	P45t	IP 1/20 kpl	
PB12021	Bosch (12475)	R2 Halogen	45/40W	12V	P45t	IP 1 kpl	Halogen
PB13620	Bosch (13620)	R2	55/50W	24V	P45t	1/10 kpl	
P12620	TopLamp 210	R2	45/40W	12V	P45t	1/10 kpl	
P12620H4	TopLamp 290	R2 H4	60/55W	12V	P45t	1/10 kpl	ei E-hyväksytty
P13620	TopLamp 310	R2	55/50W	24V	P45t	1/10 kpl	



H1 ja H2 POLTTIMOT

LÄHI-, KAUKO- JA SUMUVALOT

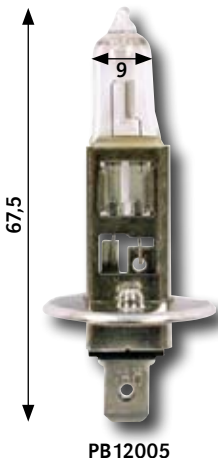

PB12005

Kantataulukko sivulla 59

XENON BLUE näyttää valkoisempaa valoa. Erinomainen valinta jos ajat paljon öiseen aikaan.

FOUR SEASON parempi valoteho huonoissa olosuhteissa, esim. sumussa, vesi- tai lumisateessa. Vähentää valon heijastumista takaisin.

EXTRALIFE vain Boschilta! Valoteho on 50 % tai jopa 60 % tehokkaampi kuin tavallisissa polttimoissa. 3 kertaa pidempi käyttöikä. 2 kpl:een pakkaus helpottaa molempien polttimoiden vaihtoa.

Tuote-numero	Merkki/Toplamp nro (Philips-nro)	Tyyppi	Nimellisteho	Jännite	Kanta	Pakk./myyntierä	Huom!
PB12005	Bosch (12258)	H1	55W	12V	P14,5s	IP 1/20 kpl	
PB12003	Bosch (12258PR)	H1 +30	55W	12V	P14,5s	IP 1/20 kpl	plus 30
PB12011	Bosch (12258BV)	H1 Xenon	55W	12V	P14,5s	IP 1/20 kpl	Xenon Blue
PB12064	Bosch (12258)	H1 +50	55W	12V	P14,5s	IP 1/20 kpl	Extralife, plus 50
PB13258	Bosch (13258)	H1	70W	24V	P14,5s	1/10 kpl	
P12258	TopLamp 221	H1	55W	12V	P14,5s	1/10 kpl	
P12258IP	TopLamp 221	H1	55W	12V	P14,5s	IP 1/10 kpl	
P12258FP	TopLamp 221F	H1 Four Season	55W	12V	P14,5s	IP 1/10 kpl	Four Season
P12258-100	TopLamp 291	H1	100W	12V	P14,5s	1/10 kpl	ei E-hyväksytty
P13258	TopLamp 321	H1	70W	24V	P14,5s	1/10 kpl	
P13258IP	TopLamp 321	H1	70W	24V	P14,5s	IP 1/10 kpl	

SUMUVALOT

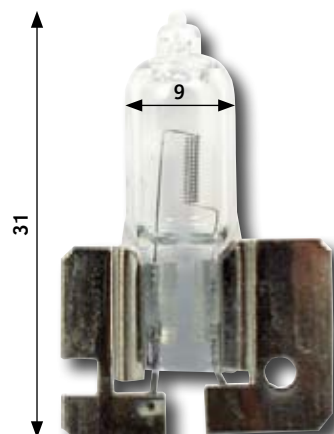

P12311

Tuote-numero	Merkki/Toplamp numero	Tyyppi	Nimellisteho	Jännite	Kanta	Pakk./myyntierä
P12311	TopLamp 222	H2	55W	12V	X511	1/10 kpl
P13311	TopLamp 322	H2	70W	24V	X511	1/10 kpl

TYÖ-, SUMU- JA KAUKOVALOT

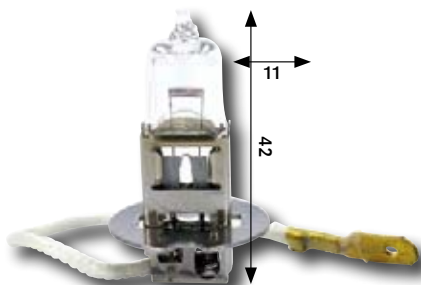

PB12006



Tuote-numero	Merkki/ Toplamp nro (Philips-nro)	Tyyppi	Nimellis- teho	Jännite	Kanta	Pakk./ myynti- erä	Huom!
PB12006	Bosch (12336)	H3	55W	12V	PK22s	IP 1/20 kpl	
PB12007	Bosch (12336BV)	H3 Xenon Blue	55W	12V	PK22s	IP 1/20 kpl	Xenon Blue
PB13336	Bosch (13336)	H3	70W	24V	PK22s	1/10 kpl	
P12336	TopLamp 223	H3	55W	12V	PK22s	1/10 kpl	
P12336IP	TopLamp 223	H3	55W	12V	PK22s	IP 1/10 kpl	
P12336-100	TopLamp 293	H3	100W	12V	PK22s	1/10 kpl	ei E-hyväksytty
P13336	TopLamp 323	H3	70W	24V	PK22s	1/10 kpl	
P13336IP	TopLamp 323	H3	70W	24V	PK22s	IP 1/10 kpl	
P13336-100	TopLamp 393	H3	100W	24V	PK22s	1/10 kpl	ei E-hyväksytty
P48336		H3	45W	48V	PK22s	1/10 kpl	trukkeihin

LÄHI- JA KAUKOVALOT



PB12001



Tuote-numero	Merkki/ Toplamp nro (Philips-nro)	Tyyppi	Nimellis- teho	Jännite	Kanta	Pakk./ myynti- erä	Huom!
PB12001	Bosch (12342)	H4	60/55W	12V	P43t	IP 1/20 kpl	
PB12002	Bosch (12342PR)	H4 +30	60/55W	12V	P43t	IP 1/20 kpl	plus 30
PB12010	Bosch (12342BV)	H4 Xenon	60/55W	12V	P43t	IP 1/20 kpl	Xenon Blue
PB12065	Bosch (12342)	H4 +60	60/55W	12V	P43t	IP 1/20 kpl	Extralife, plus 60,
PB12047	Bosch (12342)	H4 +60	60/55W	12V	P43t	IP 1/10 kpl	Extralife, plus 60,
PB13342HD	Bosch (13342)	H4	75/70W	24V	P43t	1/10 kpl	HD-malli
P12342	TopLamp 220	H4	60/55W	12V	P43t	1/10 kpl	
P12342FP	TopLamp 220F	H4 Four Season	60/55W	12V	P43t	IP 1/10 kpl	Four Season
P12342-10055	TopLamp 296C	H4	100/55W	12V	P43t	1/10 kpl	ei E-hyväksytty
P12342-10080	TopLamp 296	H4	100/80W	12V	P43t	1/10 kpl	ei E-hyväksytty
P13342	TopLamp 320	H4	75/70W	24V	P43t	1/10 kpl	
P13342IP	TopLamp 320	H4	75/70W	24V	P43t	IP 1/10 kpl	
P13342HD	TopLamp 320	H4	75/70W	24V	P43t	1/10 kpl	HD-malli
P13342-10090	TopLamp 396	H4	100/90W	24V	P43t	1/10 kpl	ei E-hyväksytty



H7 ja 1-lankaiset/-napaiset POLTTIMOT

LÄHI-, KAUKO- JA SUMUVALOT

Kantataulukko sivulla 59

XENON BLUE näyttää valkoisempaa valoa. Erinomainen valinta jos ajat paljon öiseen aikaan.

EXTRALIFE vain Boschilta! Valoteho on 50 % tai jopa 60 % tehokkaampi kuin tavallisissa polttimoissa. 3 kertaa pidempi käyttöikä. 2 kpl:een pakkaus helpottaa molempien polttimoiden vaihtoa.

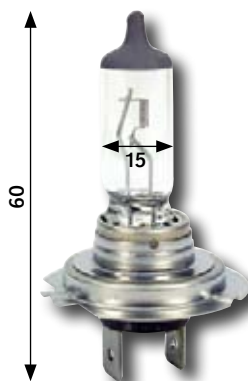

PB12012

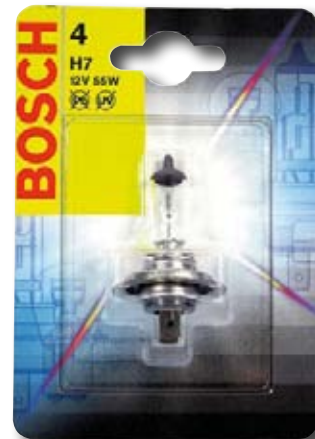

Tuote-numero	Merkki/ Toplamp nro (Philips-nro)	Tyyppi	Nimellis-teho	Jännite	Kanta	Pakk./myynti-erä	Huom!
PB12012	Bosch (12972)	H7	55W	12V	PX26d	IP 1/20 kpl	
PB12013	Bosch (12972BV)	H7 Xenon Blue	55W	12V	PX26d	IP 1/20 kpl	Xenon Blue
PB12066	Bosch (12972)	H7 + 50	55W	12V	PX26d	IP 1/20 kpl	Extralife, plus 50
PB13972	Bosch (13972)	H7	70W	24V	PX26d	1/10 kpl	
PB12066	Bosch (12972)	H7 + 50	55W	12V	PX26d	IP 1/10 kpl	Extralife, plus 50
P12972	TopLamp 227	H7	55W	12V	PX26d	1/10 kpl	
P13972	TopLamp 327	H7	70W	24V	PX26d	1/10 kpl	

YKSILANKAISET JA -NAPAISET

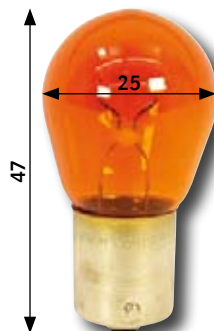

PB12018

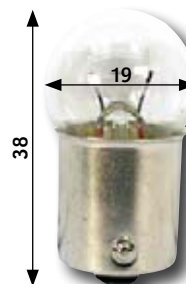

PB12022



PB12035

Tuote-numero	Merkki/ Toplamp nro (Philips-nro)	Tyyppi	Nimellis-teho	Jännite	Kanta	Pakk./myynti-erä	Huom!
PB12035	Bosch (12036)	H6W	6W	12V	BAX9s	IP 2/20 kpl	
PB12022	Bosch (12821)	R5W	5W	12V	BA15s	IP 2/20 kpl	
PB12019	Bosch (12814)	R10W	10W	12V	BA15s	IP 2/20 kpl	
PB12017	Bosch (12498)	P21W	21W	12V	BA15s	IP 2/20 kpl	
PB12018	Bosch (12496)	PY21W	21W	12V	BAU15s	IP 2/20 kpl	keltainen vilkku
PB13814HD	Bosch (13814)	R10W	10W	24V	BA15s	1/10 kpl	HD-malli
PB13821HD	Bosch (13821)	R5W	5W	24V	BA15s	1/10 kpl	HD-malli
PB13498HD	Bosch (13498)	P21W	21W	24V	BA15s	1/10 kpl	HD-malli
P12821	TopLamp 260	R5W	5W	12V	BA15s	1/10 kpl	
P12821P2	TopLamp 260	R5W	5W	12V	BA15s	IP 2/10 kpl	
P12814	TopLamp 261	R10W	10W	12V	BA15s	1/10 kpl	
P12814P2	TopLamp 261	R10W	10W	12V	BA15s	IP 2/10 kpl	
P12498	TopLamp 264	P21W	21W	12V	BA15s	1/10 kpl	
P12498P2	TopLamp 264	P21W	21W	12V	BA15s	IP 2/10 kpl	
P12498K	TopLamp 264Y	PY21W	21W	12V	BA15s	1/10 kpl	keltainen vilkku
P13821	TopLamp 360	R5W	5W	24V	BA15s	1/10 kpl	
P13821HD	TopLamp 360	R5W	5W	24V	BA15s	1/10 kpl	HD-malli, High life
P13814	TopLamp 361	R10W	10W	24V	BA15s	1/10 kpl	
P13814HD	TopLamp 361	R10W	10W	24V	BA15s	1/10 kpl	HD-malli
P13401	TopLamp 369	15W	15W	24V	BA15s	1/10 kpl	
P13498	TopLamp 364	P21W	21W	24V	BA15s	1/10 kpl	
P13498HD	TopLamp 364	P21W	21W	24V	BA15s	1/10 kpl	HD-malli

1.7.2017

T2.54



YKSILANKAISET, KAKSINAPAISET

Tuote-numero	Merkki/ Toplamp nro (Philips-nro)	Tyyppi	Nimellis- teho	Jännite	Kanta	Pakkaus/ myynti-erä
P12822	TopLamp 260A		5W	12V	BA15d	1/10 kpl
P12422	TopLamp 264A	20W	20W	12V	BA15d	1/10 kpl
P13402	TopLamp 369B		15W	24V	BA15d	1/10 kpl

YKSILANKAISET JA -NAPAISET

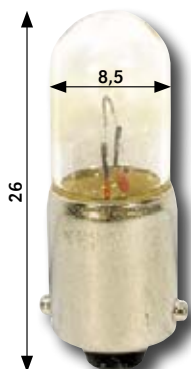

PB12023



Tuote-numero	Merkki/ Toplamp nro (Philips-nro)	Tyyppi	Nimellis- teho	Jännite	Kanta	Pakk./ myynti- erä	Huom!
PB12023	Bosch (12929)	T4W	4W	12V	BA9s	IP 2/20 kpl	
PB13929HD	Bosch (13929)	T4W	4W	24V	BA9s	1/10 kpl	HD-malli
P12929	TopLamp 242	T4W	4W	12V	BA9s	1/10 kpl	
P12929P2	TopLamp 242	T4W	4W	12V	BA9s	IP 2/10 kpl	
P12819	TopLamp 243A		6W	12V	BA9s	1/10 kpl	
P12913	TopLamp 241	2W	2W	12V	BA9s	1/10 kpl	
P12913P2	TopLamp 241	2W	2W	12V	BA9s	IP 2/10 kpl	
P13913	TopLamp 341	2W	2W	24V	BA9s	1/10 kpl	
P13929	TopLamp 342	T4W	4W	24V	BA9s	1/10 kpl	
P13929HD	TopLamp 342	T4W	4W	24V	BA9s	1/10 kpl	HD-malli

MERKINANTOLAMPUT

Tuote-numero	Merkki/ Toplamp nro	Tyyppi	Nimellis- teho	Jännite	Kanta	Pakkaus/ myynti-erä
P12829	TopLamp 240	T6,4 12V 2W	2W	12V	BA7s	1/10 kpl
P13829	TopLamp 340		3W	24V	BA7s	1/10 kpl

Kantataulukko sivulla 59



PB12016



2-LANKAISSET

Tuote-numero	Merkki/ Toplamp nro (Philips-nro)	Tyyppi	Nimellis-teho	Jännite	Kanta	Pakk./ myynti- erä	Huom!
PB12016	Bosch (12499)	P21/5W	21/5W	12V	BAY15d	IP 2/20 kpl	tartunnat eri kork.
PB12015	Bosch (12594)	P21/4W	21/4W	12V	BAZ15d	IP 2/20 kpl	2-napainen
PB13499	Bosch (13499)	P21/5W	21/5W	24V	BAY15d	1/10 kpl	tartunnat eri kork.
P12503	TopLamp 265C	P20/5W	20/5W	12V	BA15d	1/10 kpl	tart. samalla kork.
P12499	TopLamp 265	P21/5W	21/5W	12V	BAY15d	1/10 kpl	tartunnat eri kork.
P12499P2	TopLamp 265	P21/5W	21/5W	12V	BAY15d	IP 2/10 kpl	tartunnat eri kork.
P13499	TopLamp 365	P21/5W	21/5W	24V	BAY15d	1/10 kpl	tartunnat eri kork.

LASIKANTAISSET

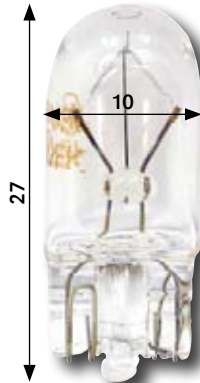

PB12028



PB12024



Tuote-numero	Merkki/ Toplamp nro (Philips-nro)	Tyyppi	Nimellis-teho	Jännite	Kanta	Pakkaus/ myynti-erä
PB12024	Bosch (12516)	1,2W	1,2W	12V	W2x4,6d	IP 2/20 kpl
PB13516	Bosch (13516)	1,2W	1,2W	24V	W2x4,6d	1/10 kpl
PB12028	Bosch (12256)	W3W	3W	12V	W2,1x9,5d	IP 2/20 kpl
PB13256	Bosch (13256)	W3W	3W	24V	W2,1x9,5d	1/10 kpl
PB12026	Bosch (12961)	W5W	5W	12V	W2,1x9,5d	IP 2/20 kpl
PB13961	Bosch (13961)	W5W	5W	24V	W2,1x9,5d	1/10 kpl
P12516	TopLamp 250	1,2W	1,2W	12V	W2x4,6d	1/10 kpl
P12516P2	TopLamp 250	1,2W	1,2W	12V	W2x4,6d	IP 1/10 kpl
P13516	TopLamp 350	1,2W	1,2W	24V	W2x4,6d	1/10 kpl
P13516P2	TopLamp 350	1,2W	1,2W	24V	W2x4,6d	IP 1/10 kpl
P12256	TopLamp 251	W3W	3W	12V	W2,1x9,5d	1/10 kpl
P12256P2	TopLamp 251	W3W	3W	12V	W2,1x9,5d	IP 1/10 kpl
P13256	TopLamp 351	W3W	3W	24V	W2,1x9,5d	1/10 kpl
P12961	TopLamp 252	W5W	5W	12V	W2,1x9,5d	1/10 kpl
P12961P2	TopLamp 252	W5W	5W	12V	W2,1x9,5d	IP 1/10 kpl

MERKINANTOLAMPUT

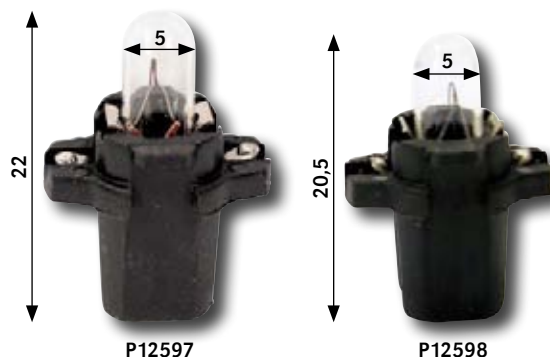

Tuote-numero	Merkki/Toplamp nro	Tyyppi	Nimellisteho	Jännite	Kanta	Pakkaus/myynti-erä
P12598	TopLamp 254B	1,2W	1,2W	12V	B8,3d	1/10 kpl
P12597	TopLamp 254A	1,2W	1,2W	12V	B8,5d	1/10 kpl

SUKKULAT



Tuote-numero	Merkki/Toplamp nro (Philips-nro)	Tyyppi	Nimellisteho	Jännite	Kanta	Pakk./myynti-erä	Mitat
PB13844	Bosch (13844)	C5W	5W	24V	SV8,5-8	1/10 kpl	pit. 38
PB12004	Bosch (12844)	C5W	5W	12V	SV8,5-8	IP 2/20 kpl	11 x 42
PB12014	Bosch (12866)		10W	12V	SV8,5-8	IP 2/20 kpl	pit. 42
P12818	TopLamp 270		3W	12V	SV7-8	1/10 kpl	7 x 30
P12849	Toplamp 270B		3W	12V	SV7-8	1/10 kpl	8 x 38
P12844	TopLamp 271	C5W	5W	12V	SV8,5-8	1/10 kpl	11 x 38
P12844P2	TopLamp 271	C5W	5W	12V	SV8,5-8	IP 1/10 kpl	pit. 38
P12854	TopLamp 272B		10W	12V	SV8,5-8	1/10 kpl	11 x 38
P13844	TopLamp 371	C5W	5W	24V	SV8,5-8	1/10 kpl	pit. 38
P13854	TopLamp 372B		10W	24V	SV8,5-8	1/10 kpl	pit. 38
P12864	TopLamp 271A		5W	12V	SV8,5-8	1/10 kpl	pit. 42
P12866	TopLamp 272		10W	12V	SV8,5-8	1/10 kpl	pit. 42
P13864	TopLamp 371A		5W	24V	SV8,5-8	1/10 kpl	pit. 42
P13866	TopLamp 372		10W	24V	SV8,5-8	1/10 kpl	pit. 42
P12807	TopLamp 272		18W	12V	SV8,5-8	1/10 kpl	15 x 44/42
P12850	TopLamp 273		15W	12V	SV8,5-8	1/10 kpl	pit. 44

TOP LAMP POLTTIMOLAJITELMA 12 V PTOP3

Sisältö:

- kaikki polttimet E-hyväksytyjä
- erikoisessa kovamuovista valmistetussa pohjassa polttimet säilyvät varmasti ehjinä ja ne on helppo painaa siihen kiinni

Kytentärasia:

- läpinäkyvä

Pakkaus:

- tilaa säästävä
- materiaali iskun kestävä
- läpinäkyvä
- repäistävä ripustin euroreiällä



SISÄLTÖ	TUOTENO. ERIKSEEN	KPL	W
Ajovalo H4	P12342	1	60/55
Jarru/takavallo	P12499	1	21/5
Vilku	P12498	1	21
Parkki	P12821	1	5
Sukkula	P12844	1	5
Merkkivalo	P12929	1	4

SISÄLTÖ	TUOTENO. ERIKSEEN	KPL	A
Sulake latta punainen	ST312010000	1	10
Sulake latta keltainen	ST312020000	1	20

LIITIN POLTTIMOON

ST0165



LIITIN POLTTIMOON

ST0165A

- johdolla





P43t



P14,5s

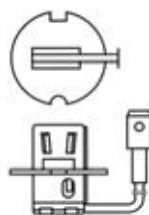

PK22s



PX26d



P45t

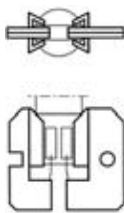

X511



P29t

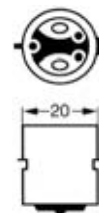

BA20d

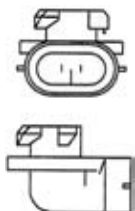

PGJ13

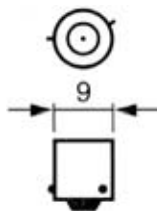

BAX9s



BA15s



BAU15s

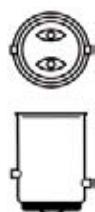

BAY15d



BAZ15d

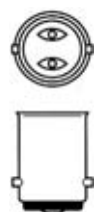

BA15d



BA9s

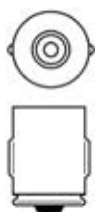

BA7s



W2x4,6d



W2,1x9,5d



SV8,5-8

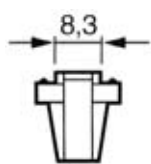

B8,3d

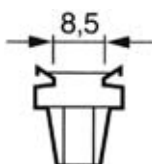

B8,5d

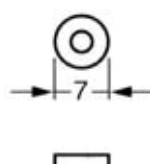

SV7-8



PG13

10 M KELAT

Tuote-nro	Koko	Pituus	Väri	Kaapeli
D204824	1 x 1,50	10 m	pun	H07V-K
D204827	1 x 1,50	10 m	sin	H07V-K
D205824	1 x 2,50	10 m	pun	H07V-K
D205826	1 x 2,50	10 m	rusk	H07V-K
D205827	1 x 2,50	10 m	sin	H07V-K

50 M KELAT

Tuote-nro	Koko	Pituus	Väri	Kaapeli
SJ06220306	1 x 10,00	50 m	musta	H07V-K
SJ06220106	1 x 10,00	50 m	pun	H07V-K

100 M KELAT

Tuote-nro	Koko	Pituus	Väri	Kaapeli
SJ06011506	1 x 0,75	100 m	musta	H05V-K
SJ06010106	1 x 0,75	100 m	pun	H05V-K
SJ06010506	1 x 0,75	100 m	rusk	H05V-K
SJ06010306	1 x 0,75	100 m	sin	H05V-K
SJ06011106	1 x 0,75	100 m	valk	H05V-K
SJ06010906	1 x 0,75	100 m	kelt	H05V-K
SJ06010706	1 x 0,75	100 m	vihr	H05V-K
SJ06011306	1 x 0,75	100 m	harm	H05V-K
SJ06051506	1 x 1,00	100 m	musta	H05V-K
SJ06050106	1 x 1,00	100 m	pun	H05V-K
SJ06051106	1 x 1,00	100 m	valk	H05V-K
SJ06050706	1 x 1,00	100 m	vihr	H05V-K
SJ06091106	1 x 1,50	100 m	musta	H07V-K
SJ06090106	1 x 1,50	100 m	pun	H07V-K
SJ06090506	1 x 1,50	100 m	rusk	H07V-K
SJ06090306	1 x 1,50	100 m	sin	H07V-K
SJ06090706	1 x 1,50	100 m	valk	H07V-K
SJ06090906	1 x 1,50	100 m	harm	H07V-K
SJ06091306	1 x 1,50	100 m	kelt	H07V-K
SJ06091506	1 x 1,50	100 m	vihr	H07V-K
SJ06100106	1 x 1,50	100 m	kelt/vihr	H07V-K
SJ06140506	1 x 2,50	100 m	musta	H07V-K
SJ06140106	1 x 2,50	100 m	pun	H07V-K
SJ06140306	1 x 2,50	100 m	sin	H07V-K
SJ06140906	1 x 2,50	100 m	valk	H07V-K
SJ06141506	1 x 2,50	100 m	kelt	H07V-K
SJ06141706	1 x 2,50	100 m	vihr	H07V-K
SJ06180306	1 x 4,00	100 m	musta	H07V-K
SJ06180106	1 x 4,00	100 m	pun	H07V-K
SJ06200406	1 x 6,00	100 m	musta	H07V-K
SJ06200206	1 x 6,00	100 m	pun	H07V-K

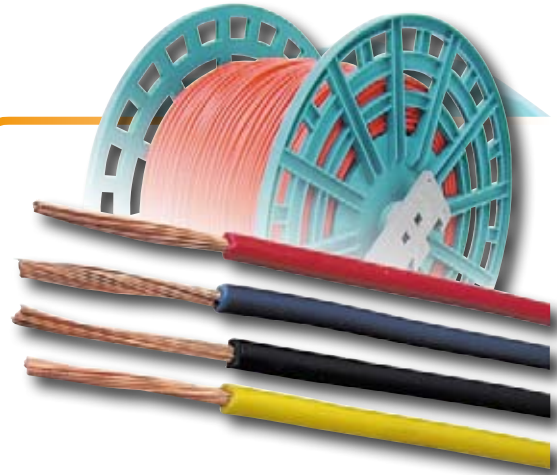

- taipuisa PVC-muovijohto ajoneuvojen sähkölaitteisiin ja muiden sähkökoneiden (220 - 380 V) sisäisiin johdotuksiin
- kiinteisiin asennuksiin rakennuksissa suojaputken sisään
- minimi taivutussäde 4 x halkaisija
- käyttöjännite: H05V-K 300/500V max.
H07V-K 450/750V max.
- johtojen hinnat metreittäin, 10-metriset keloittain

300 M KELAT

Tuote-nro	Koko	Pituus	Väri	Kaapeli
D207933	1 x 6,00	300 m	musta	H07V-K

400 M KELAT

Tuote-nro	Koko	Pituus	Väri	Kaapeli
D205933	1 x 2,50	400 m	musta	H07V-K
D205934	1 x 2,50	400 m	pun	H07V-K
D205936	1 x 2,50	400 m	rusk	H07V-K

500 M KELAT

Tuote-nro	Koko	Pituus	Väri	Kaapeli
D204933	1 x 1,50	500 m	musta	H07V-K
D204934	1 x 1,50	500 m	pun	H07V-K
D204936	1 x 1,50	500 m	rusk	H07V-K

TELINELIENET kaapelikeloille D000016

- soveltuu 300-600 m keloille, joiden tuotenumero alkaa D
- mitat K400, L245, S400 mm

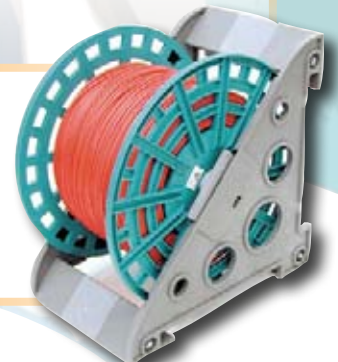

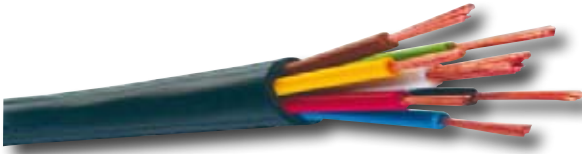

- AUPFK-johdot on tarkoitettu erityisesti ajoneuvojen sähkölaitteiden johdotuksiin
- vahva PVC-vaippa öljyn ja polttoaineen kestävä (DIN ISO 6722)
- johdin pehmeä hehkutettu hienolankainen kupari
- käyttölämpötila -25 - +90 °C
- käyttöjännite 50 V

2 JOHDINTA



Tuotenumero	Koko	Pituus	Väri
SJ06280506	2 x 0,75	50 m	musta litteä
SJ06430106	2 x 0,75	100 m	musta pyöreä
SJ06360206	2 x 0,75	500 m	musta litteä
SJ06359906	2 x 0,75	500 m	musta litteä, ruskea/valk.
SJ06360506	2 x 1,00	100 m	musta litteä
SJ06360306	2 x 1,00	500 m	musta litteä
SJ06380106	2 x 1,50	50 m	musta litteä
SJ06430406	2 x 1,50	50 m	musta
SJ06370803	2 x 1,50	500 m	musta litteä
SJ06390306	2 x 2,50	50 m	musta litteä

5 JOHDINTA



Tuotenumero	Koko	Pituus	Väri
SJ06431706	5 x 0,75	100 m	musta
SJ06431806	5 x 0,75	500 m	musta
SJ06441606	5 x 1,00	100 m	musta
SJ06441706	5 x 1,00	500 m	musta
SJ06450706	5 x 1,50	100 m	musta

3 JOHDINTA



Tuotenumero	Koko	Pituus	Väri
SJ06430506	3 x 0,75	100 m	musta
SJ06440106	3 x 1,00	100 m	musta
SJ06450106	3 x 1,50	100 m	musta

6 JOHDINTA



Tuotenumero	Koko	Pituus	Väri
SJ06440806	6 x 1,00/1 x 2,50	100 m	musta
SJ06480806	6 x 1,50/1 x 2,50	100 m	musta

4 JOHDINTA



Tuotenumero	Koko	Pituus	Väri
SJ06431306	4 x 0,75	100 m	musta
SJ06431406	4 x 0,75	500 m	musta
SJ06441406	4 x 1,00	100 m	musta
SJ06450406	4 x 1,50	100 m	musta

7 JOHDINTA



Tuotenumero	Koko	Pituus	Väri
SJ06431906	7 x 0,75	100 m	musta
SJ06432006	7 x 0,75	500 m	musta
SJ06441806	7 x 1,00	100 m	musta
SJ06441906	7 x 1,00	500 m	musta
SJ06460206	7 x 1,50	100 m	musta

KAIUTINJOHDOT



- käyttö pääasiassa kaiutinjohtona ajoneuvoissa
- käyttölämpötila max. 70 °C
- käyttöjännite 50 V

Tuotenumero	Koko	Pituus	Väri	Kaapeli
D213820	2 x 0,75	10 m	Pun./musta	Hi-Fi
SJ06280706	2 x 0,75	100 m	Pun./musta	AUPFP
D213930	2 x 0,75	600 m	Pun./musta	Hi-Fi
SJ06290706	2 x 1,50	100 m	Pun./musta	AUPFP
SJ06300506	2 x 2,50	100 m	Pun./musta	AUPFP
D215930	2 x 2,5	400 m	Läpinäkyvä	Hi-Fi



- käyttö sähkölaitteiden sisäisiin johdotuksiin (ei liesiin eikä lämmittimiin) ja ajoneuvojen kaiutinjohdoksi
- käyttöjännite 300/300 V



- taipuisa johto ohuella PVC-vaipalla
- käyttö sähkölaitteiden kytkentäjohdoksi, kun mekaaninen rasitus on vähäinen kuten radio, lamppu ja monet toimistokoneet
- ajoneuvoissa kytkentäjohdoksi
- käyttöjännite 300/300 V



- taipuisa PVC-muovijohto ajoneuvojen sähkölaitteisiin
- kaksois-PVC-vaippa

AJONEUVOJOHTOJEN SUUNTAA-ANTAVA VIRRANKESTO



Tuote-numero	Koko	Pituus	Väri	Kaapeli
SJ06531706	2 x 0,75	100 m	Harmaa	H03VH-H
SJ06531906	2 x 0,75	100 m	Valkoinen	H03VH-H
D121931	2 x 0,75	600 m	Valkoinen	H03VH-H

Tuote-numero	Koko	Pituus	Väri	Kaapeli
SJ06499806	2 x 0,75	100 m	Musta litteä	H03VVH2-F
SJ06531306	2 x 0,75	100 m	Valk. pyöreä	H03VV-F
SJ06533306	3 x 0,75	100 m	Valk. pyöreä	H03VV-F
SJ06533206	3 x 0,75	100 m	Musta pyöreä	H03VV-F

Tuote-numero	Koko	Pituus	Väri	Kaapeli
SJ06055006	1 x 0,75	500 m	Musta/pun	AUPFK
SJ06370306	1 x 1,50	100 m	Musta/pun sisus	AUPFK

Koko mm ²	Enimmäisvastus/m (20°C) mΩ/m	Sallittu jatkuva virta A
1	18,5	10
1,5	12,7	20
2,5	7,6	25
4	4,71	35
6	3,14	50
10	1,82	65
16	1,16	85
25	0,743	120
35	0,527	160
50	0,368	200
70	0,259	250

SUOJAPUTKET SÄHKÖJOHDOILLE

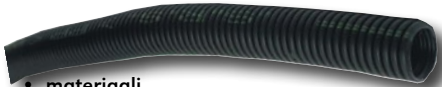

- materiaali itsesammuva polypropeeni
- paloluokitus DIN 75200 mukaan
- käyttölämpötila (jatkuva) -40°->+120°C, hetkellinen -> +150°C
- kestää poltto- ja voiteluaineita, rasvoja, alkoholeja ja liuottimia 60°C saakka
- "pehmeä" versio

Tuotenro	Sisä/ulkomitta	Pakkaukoko
NL65010	10,1 / 12,7 mm	50 m
NL65013	12,9 / 15,8 mm	50 m
NL65017	16,8 / 21,0 mm	50 m
NL65022	21,8 / 25,5 mm	50 m

SUOJAPUTKEN T-LIITTIMET



Tuotenro	Mitit
NL65201	A13-B10-C10

SUOJASUKAT PVC



- käyttölämpötila -20° - +80°
- lämpilyöntilujuus 15 kv/mm

Tuotenro	Koko	Seinäämä	Pakkaukoko
JES026	8 mm	0,7 mm	100 m
JES028	10 mm	0,7 mm	100 m

Radaflex



- erittäin taipuisa pakkasen ja öljynkestävä kumi/PVC- kaapeli, käynnistinkaapeliksi ajoneuvoihin, hitsaus-kaapeliksi jne.
- lanka hienosäikeistä hehkutettua kuparia
- lankavahvuus 0,2 mm
- käyttölämpötila -25 - +90°C
- käyttöjännite 450/750V max.

Tuote-numero	Koko	Pituus	Väri	Kaapeli
SJ02071602	1 x 16,00	50 m	Musta	Radaflex/H07V-K
SJ02021602	1 x 16,00	50 m	Oranssi	Radaflex/H07V-K
SJ02072502	1 x 25,00	50 m	Musta	Radaflex/H07V-K
SJ02082502	1 x 25,00	50 m	Oranssi	Radaflex/H07V-K
SJ02073502	1 x 35,00	50 m	Musta	Radaflex/H07V-K
SJ02083702	1 x 35,00	50 m	Oranssi	Radaflex/H07V-K
SJ02075202	1 x 50,00	50 m	Musta	Radaflex/H07V-K
SJ02095002	1 x 50,00	50 m	Oranssi	Radaflex/H07V-K
SJ02077102	1 x 70,00	50 m	Musta	Radaflex/H07V-K
SJ02067002	1 x 70,00	50 m	Oranssi	Radaflex/H07V-K

Kaksois-Radaflex



- ominaisuuksiltaan sama kuin Radaflex mutta käyttölämpötila -25 - +70°C

Tuote-numero	Koko	Pituus	Väri	Kaapeli
SJ06018706	2 x 16,00	50 m	Musta/Punainen	Radaflex Twin
SJ06018106	2 x 25,00	50 m	Musta/Punainen	Radaflex Twin
SJ06018206	2 x 35,00	50 m	Musta/Punainen	Radaflex Twin

Hi-Flex



- öljynkestävä PVC-kaapeli, käyttökohteet samat kuin Radaflex
- kuparilanka hionosäikeistä hehkutettua kuparia
- lankavahvuus 0,3 mm
- käyttölämpötila -5 - +70°C

Tuote-numero	Koko	Pituus	Väri	Kaapeli
SJ02031602	1 x 16,00	50 m	Musta	Hi-Flex
SJ02031802	1 x 16,00	50 m	Punainen	Hi-Flex
SJ02032502	1 x 25,00	50 m	Musta	Hi-Flex
SJ02032702	1 x 25,00	50 m	Punainen	Hi-Flex
SJ02033502	1 x 35,00	50 m	Musta	Hi-Flex
SJ02033702	1 x 35,00	50 m	Punainen	Hi-Flex
SJ02035002	1 x 50,00	50 m	Musta	Hi-Flex
SJ02035202	1 x 70,00	50 m	Punainen	Hi-Flex
SJ02037002	1 x 70,00	50 m	Musta	Hi-Flex

PVC-kaapeli



- käynnistys- ja starttikaapeliksi
- langan ainevahvuus 0,4 mm
- minimi taivutussäde 6 x halkaisija
- käyttölämpötila -5 - +70°C
- käyttöjännite 450/750V max.
- tämän sivun kaapeleista jäykin

Tuote-numero	Koko	Pituus	Väri	Kaapeli
SJ06230106	1 x 16,00	50 m	Punainen	H07V-K
SJ06230306	1 x 16,00	50 m	Musta	H07V-K
SJ06250106	1 x 35,00	50 m	Punainen	H07V-K
SJ06250306	1 x 35,00	50 m	Musta	H07V-K
SJ06260306	1 x 50,00	50 m	Musta	H07V-K



HITS AUSVIR RAT

Käyttölämpötilaminimi = lämpötila, jossa kaapelia voi liikutella vapaasti ilman että kaapeli vahingoittuu.

	100 %	60 %	30 %
16 mm ²	135 Ah	175 Ah	245 Ah
25 mm ²	180 Ah	230 Ah	330 Ah
35 mm ²	225 Ah	290 Ah	410 Ah
50 mm ²	285 Ah	370 Ah	520 Ah
70 mm ²	355 Ah	460 Ah	650 Ah

- PVC-eristeinen muovivaippakaapeli MMJ
- lyijytön
- kiinteään asennukseen sisällä ja ulkona, suojausputkessa myös betonivaluun ja maahan
- minimi asennuslämpötila -15°C
- maksimi kuormitettavuus +70°C



Rakenne:

Johdin: yksijohtiminen hehkutettu kupari
 Johdineristys: PVC-muovi, väritunnistus
 Täyte: PVC täytevaippa
 Vaippa: Valkoinen PVC-muovi, metrimerkitty
 Nimellisjännite: 300/500V

Tuote-numero	Koko	Pituus	Väri	Kaapeli
SJ0001	3x1,5mm ²	50 m	Valkoinen	MMJ
SJ0002	3x2,5mm ²	50 m	Valkoinen	MMJ
SJ0003	5x2,5mm ²	50 m	Valkoinen	MMJ
SJ0011	5x1,5mm ²	50 m	Valkoinen	MMJ

- kuparijohtiminen ja PVC-eristeinen voima
- kaapeli konsentrisella johtimella MCMK
- asennuskaapelina kaapelihyllylle ulkona ja sisällä sekä maassa ilman suojausputkea
- minimi asennuslämpötila -15°C
- maksimi kuormitettavuus +70°C

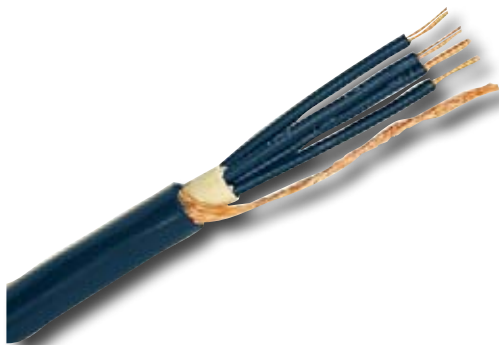

Rakenne:

Johdin: tinaamaton hehkutettu kupari, yksijohtiminen
 Johdineristys: PVC, tunnusnumeroin / -värein täytevaippa
 Täyte:
 Konsentrisen johdin:
 Vaippa: tinaamaton hehkutettu kuparilankapunos musta PVC-muovi, metrimerkitty
 Nimellisjännite: 0,6/1kV

Tuote-numero	Koko	Pituus	Väri	Kaapeli
SJ0004	2x1,5+1,5	100 m	Musta	MCMK
SJ0005	4x2,5+2,5	100 m	Musta	MCMK

- hienosäikeinen kuparijohdin EPR-kumieristeellä E14 ja elastomeerisellä ulkovaipalla EM2
- tarkoitettu voimavirtajohtimeksi 400 V
- kaapelilla hyvä mekaaninen ja kemiallinen kestävyys sekä ympäristötekijöiden sietokyky
- käyttölämpötila -40°...+60°C
- liikuteltava asennus -25°...+60°C

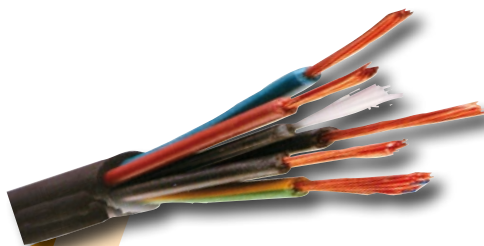

Rakenne:

Johdin: hienosäikeinen kuparijohdin
 Johdineristys: EPR-kumieristys, väritunnistus
 Vaippa: elastomeerinen ulkovaippa EM2
 Nimellisjännite: 300/500 V
 Pienen suositeltu
 taivutussäde: kiinteä asennus 4 x ulkohalkaisija, liikuteltava asennus 5 x ulkohalkaisija

Tuote-numero	Koko	Pituus	Väri	Kaapeli
SJ0006	3x1,5	100 m	Musta kumi	VSKN
SJ0007	3x2,5	50 m	Musta kumi	VSKN
SJ0008	5x1,5	50 m	Musta kumi	VSKN
SJ0009	5x2,5	50 m	Musta kumi	VSKN

SÄHKÖLIITINSARJA

X002146

- 8 erilaista liitintä, yhteensä 150 osaa



SÄHKÖLIITINSARJA + PIHDIT, 1000-osainen

IKH7129

Sisältö:

- haarukkaliittimet 162 kpl
- rengasliittimet 495 kpl
- jatkoliittimet 150 kpl
- lattapistokkeet 168 kpl
- pikalukkoliittimet 25 kpl
- johdonkuorintapihdit



ABIKOLIITINSARJA 1000-osainen

IKH7120

Sisältö:

- haarukkaliittimet 250 kpl
- rengasliittimet 485 kpl
- jatkoliittimet 130 kpl
- täysin eristetyt lattaliittimet 25 kpl uros, 25 kpl naaras
- lattapistokkeet 30 kpl uros, 30 kpl naaras
- pikalukkoliittimet 25 kpl



ABIKOLIITINSARJA + PIHDIT, 1000-osainen

IKH7119

Sisältö:

- haarukkaliittimet 125 kpl
- rengasliittimet 200 kpl
- pyöreät liittimet 25 kpl uros, 25 kpl naaras
- jatkoliittimet 125 kpl
- täysin eristetyt lattaliittimet 25 kpl uros, 25 kpl naaras
- pikalukkoliittimet 15 kpl
- huppuliittimet 83 kpl
- johdon pitimet 25 kpl
- läpivientikumit 50 kpl
- johdonkuorintapihdit
- nippusiteet 4,8 x 190 mm 26 kpl



MYYNTELINELINE LIITTIMILLE

ST7500

- 16 piikkiä
- sisältää demopussin
- ei sisällä kuvan liittimiä



ABIKORYÖSTÄJÄT

TUOTE-NRO	PAKKAUS-KOKO	PAKKAUKSESSA KPL	VÄRI
ST711000002	1/40	10	punainen
ST712000002	1/40	10	sininen
ST713000002	1/40	10	keltainen

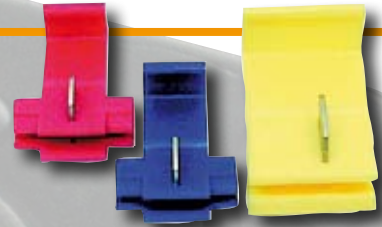

ABIKOLATAT

TUOTE-NRO	PAKKAUS-KOKO	LEVEYS mm	PAKKAUS KPL	TYYPPI	VÄRI
ST711200001	1/20	2,8	10	uros	punainen
ST711200002	1/40	2,5	100	uros	punainen
ST711202001	1/20	6,3	10	uros	punainen
ST711202002	1/40	6,3	100	uros	punainen
ST712202001	1/20	6,3	10	uros	sininen
ST712202002	1/20	6,3	100	uros	sininen
ST713202001	1/20	6,3	10	uros	keltainen
ST713202002	1/40	6,3	100	uros	keltainen
ST711100001	1/20	2,8	10	naaras	punainen
ST711100002	1/40	2,8	100	naaras	punainen
ST711101001	1/20	4,7	10	naaras	punainen
ST711101002	1/40	4,7	100	naaras	punainen
ST711102001	1/20	6,5	10	naaras	punainen
ST711102002	1/40	6,5	100	naaras	punainen
ST712102001	1/20	6,5	10	naaras	sininen
ST712102002	1/40	6,5	100	naaras	sininen
ST713102001	1/20	6,5	10	naaras	keltainen
ST713102002	1/40	6,5	50	naaras	keltainen
ST712103001	1/20	8,0	10	naaras	sininen
ST712103002	1/40	8,0	100	naaras	sininen
ST713104001	1/20	9,5	10	naaras	keltainen
ST713104002	1/40	9,5	50	naaras	keltainen
ST711601001	1/20	6,3/6,5	10	naaras	punainen
ST711601002	1/40	6,3/6,5	50	naaras	punainen
ST712601001	1/20	6,3/6,5	10	naaras	sininen
ST712601002	1/40	6,3/6,5	50	naaras	sininen
ST713601001	1/20	6,3/6,5	10	naaras	keltainen
ST713601002	1/40	6,3/6,5	50	naaras	keltainen
ST711700001	1/20	6,3/6,5	10	naaras	punainen
ST711700002	1/40	6,3/6,5	50	naaras	punainen
ST712700001	1/20	6,3/6,5	10	naaras	sininen
ST712700002	1/40	6,3/6,5	50	naaras	sininen
ST713700001	1/20	6,3/6,5	10	naaras	keltainen
ST713700002	1/40	6,3/6,5	50	naaras	keltainen

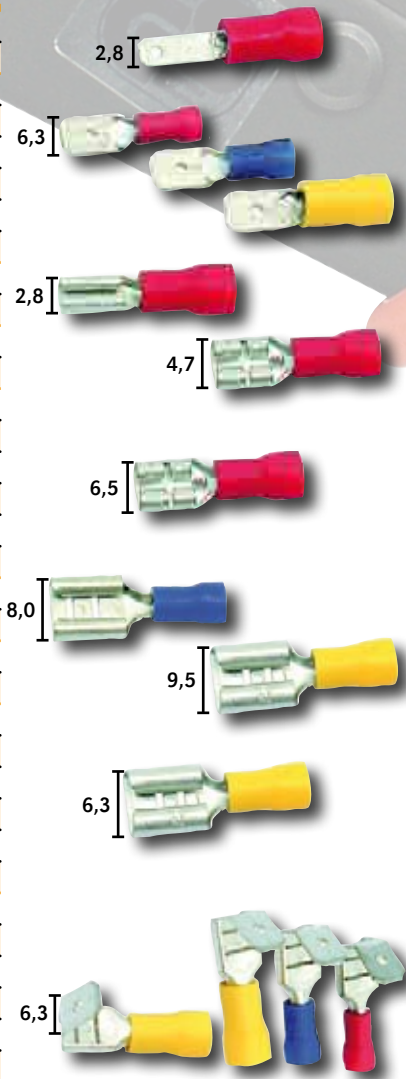

ABIKOPUTKET

TUOTE-NRO	PAKKAUS-KOKO	PAKKAUKSESSA KPL	VÄRI
ST711400001	1/20	10	punainen
ST711400002	1/40	100	punainen
ST712401001	1/20	10	sininen
ST712401002	1/40	100	sininen
ST713401001	1/20	10	keltainen
ST713401002	1/40	100	keltainen
ST711300001	1/20	10	punainen
ST711300002	1/40	50	punainen
ST712301001	1/20	10	sininen
ST712301002	1/40	50	sininen
ST713301001	1/20	10	keltainen
ST713301002	1/40	50	keltainen

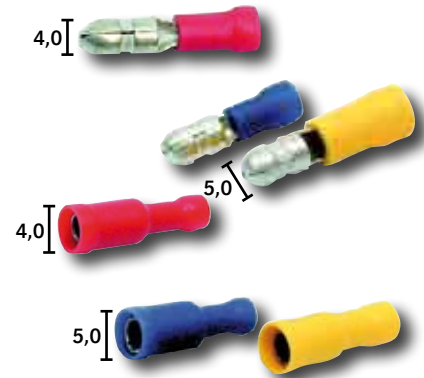

ABIKORENKAAT

TUOTE-NRO	PAKKAUS-KOKO	PAKKAUKSESSA KPL	VÄRI
ST711802001	1/20	10	punainen
ST711802002	1/40	100	punainen
ST712802001	1/20	10	sininen
ST712802002	1/40	100	sininen
ST713802001	1/20	10	keltainen
ST713802002	1/40	50	keltainen
ST712803001	1/20	10	sininen
ST712803002	1/40	100	sininen
ST713803001	1/20	10	keltainen
ST713803002	1/40	50	keltainen
ST713804001	1/20	10	keltainen
ST713804002	1/40	50	keltainen

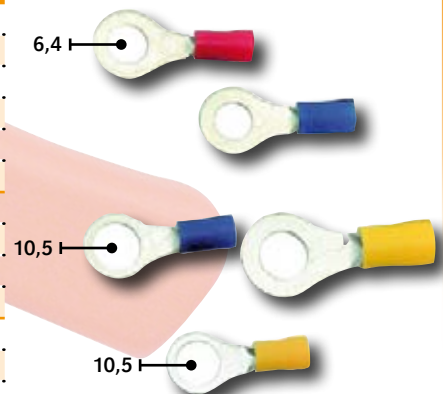

ABIKOJATKOT

TUOTE-NRO	PAKKAUS-KOKO	PAKKAUKSESSA KPL	VÄRI
ST712501001	1/20	10	sininen
ST712501002	1/40	100	sininen
ST713502001	1/20	10	keltainen
ST713502002	kpl	50	keltainen
ST711500001	1/40	10	punainen
ST711500002	1/40	100	punainen

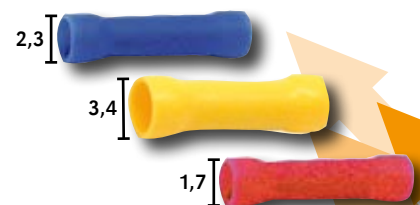



LIITINRIMAT

- johdoille
- 12 liitinparia/rima

TUOTENRO	MAX. JOHTOKOKO	KPL/ PAKK.
IKH7701	1,5 mm ²	2
IKH7702	2,5 mm ²	2
IKH7703	6,0 mm ²	1



KUTISTESUKAT

- liimaton
- kutistuvat lämmitettäessä
- johtoliitosten, johtojen päiden ja liitosten suojaamiseen sekä johtojen niputtamiseen

TUOTENRO	KOKO	KPL/ PAKK.	PAKK. KOKO
XD01709	3,5 x 305 mm	9	1/600
XD01708	5,0 x 305 mm	8	1/250
XD01707	7,0 x 305 mm	7	1/250



KUTISTESUKKALAJITELMA 100-os.

IKH7682



KUTISTELETKUT

- HIS = liimaton
- kutistussuhde 2:1

TUOTENRO		PITUUS
JES041	HIS	5 m
JES042	HIS	5 m
JES043	HIS	5 m
JES044	HIS	5 m
JES045	HIS	5 m

KUTISTELETKUT

- HISA = liimalla
- kutistussuhde 3:1

TUOTENRO		PITUUS
JES048	HISA	5 m
JES049	HISA	5 m
JES050	HISA	4 m
JES051	HISA	3 m





VESITIIVIS LIITIN



- erittäin korkealaatuinen puristettava liitin
- lämpökutistuva nailonputki suojaa liitosta mekaaniselta rasitukselta ja liimaa sen vedenpitäväksi

TUOTE-NRO	NIMIKE	Ø mm	JOHTO mm ²	KPL/PAKKAUS	VÄRI
ST850501	rengasliitin	5,3	0,5 - 1,5	10	punainen
ST850502	rengasliitin	8,4	1,5 - 2,5	10	sininen
ST850503	rengasliitin	10,5	4 - 6	10	keltainen
ST850801	lattaliitin naaras	6,6	0,5 - 1,5	10	punainen
ST850802	lattaliitin naaras	6,6	1,5 - 2,5	10	sininen
ST850803	lattaliitin naaras	6,6	4 - 6	10	keltainen
ST850701	lattaliitin uros	6,35	0,5 - 1,5	10	punainen
ST850702	lattaliitin uros	6,35	1,5 - 2,5	10	sininen
ST850703	lattaliitin uros	6,35	4 - 6	10	keltainen

Käyttöohje:

Kuori johdin ja työnnä se oikean kokoiseen liittimeen. Purista Abikopihdeillä ja lämmitä lämpökutistuva nailonputki esim. kuumailmapuhaltimella.

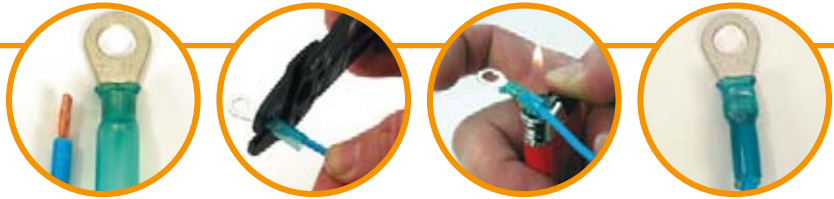

KUTISTEJATKOLIITIN

- tinarengas juottaa sulaaessaan kaksi johdinta yhteen
- liittimen päissä olevat kuumaliimarenkaat tiivistävät ja eristävät liitoksen vedenpitäväksi.

TUOTE-NUMERO	JOHTO mm ²	KPL/PAKK.	VÄRI
ST850101	0,5 - 1,5	10	punainen
ST850102	1,5 - 2,5	10	sininen
ST850103	4,0 - 6,0	10	keltainen

Käyttöohje:

Kuori kaapelit ja pujota liitin johtimen päälle. Työnnä johtojen päät yhteen siten, että säikeet tulevat ristiin (kovat kaapelit päällekkäin). Siirrä liitin kuoritun osan päälle. Tarkista, että johtimen säikeet eivät ole liittimen alla pystyssä ja purista tinarengas kasaan sormilla. Kuumenna kuumailma-puhaltimella tms. Aloita tinarenkaasta, kunnes se on sulanut. Tee liitoksesta vesitiivis lämmittämällä liittimen päissä olevat kuumaliimarenkaat kiinni kaapeliin.



VULKANOITUVA TEIPPI

TS026

- koko 19 mm x 10 m
- itsevulkanoituvaa butylikumia
- kaapeliin vesitiiviisiin eristyksiin, letkujen, putkien yms. tiivistämiseen
- sähköisten kosteuseristeeksi
- kahvojen yms. vahvistukseen ja niputukseen
- kiinnitetään venyttämällä
- tasalaatuinen n 24 tunnin kuluttua +21 asteessa
- suojattava pehmeällä muovilla / teipillä
- lämpötilankestävyys -30...+80 astetta



PVC-TEIPI

- 15 mm x 0,15 mm x 10 m
- pakkauskoko: /10/500
- 10 kpl pakkaukset: 1/50

TUOTENRO	TUOTENRO 10 kpl	VÄRI
X002153	X002170	musta
X002153A	X002170A	keltainen
X002153B	X002170B	valkoinen
X002153C	X002170C	vihreä
X002153D	X002170D	punainen
X002153E	X002170E	sininen
X002153F	X002170F	keltainen/vihreä



SÄHKÖTEIPI

- koko 15 mm x 10 m
- PVC eristysteippi
- voidaan käyttää alhaisissa lämpötiloissa
- todella joustava
- sertifioitu Semko IEC 454-3-1 normin mukaan

TUOTENRO	VÄRI
TS029	musta
TS030	valkoinen
TS031	sininen
TS032	punainen
TS033	keltainen/vihreä
TS034	harmaa
TS035	vihreä
TS036	keltainen



NIPPUSITEET



Accessories

¹⁾ avattava, UV-suojattu, pakkasenkestävä



TUOTENRO	KOKO	KPL/PAKK.	PAKK. KOKO
XD01750F	2,5 x 100 mm	50	1/600
XD01750J	3,2 x 200 mm	50	1/250
XD01750A	4,8 x 280 mm	50	1/250
XD01750K ¹⁾	7,6 x 250 mm	25	1/200
XD01750L ¹⁾	7,6 x 300 mm	25	1/200

TUOTENRO	KOKO	VETO-LUJUUS	KPL/PAKK.
JES007	2,5 x 95 mm	9 kg	100
JES008	3,5 x 150 mm	15 kg	100
JES009	4,7 x 200 mm	25 kg	100
JES010	4,7 x 300 mm	25 kg	100
JES011	4,7 x 390 mm	25 kg	100
JES013	7,6 x 385 mm	60 kg	100

Fixit TOOLS Pakkasenkestävät nippusiteet

TUOTENRO	KOKO	KPL/PAKK.
XD01750M	2,5 x 96 mm	100
XD01750N	3,6 x 150 mm	100
XD01750O	4,6 x 200 mm	100
XD01750P	4,8 x 300 mm	100
XD01750Q	4,8 x 385 mm	100
XD01750R	8,0 x 380 mm	100

NIPPUSIDETYÖKALU

IKH7252

Käyttö:

- kiinnitä haluamasi kohde nippusiteellä
- aseta nippusiteen pää työkalun kärjestä sisälle
- suorita lopullinen kiristys vetämällä liipasimesta ja katkaise nippuside kiertämällä työkalua edestakaisin oikealta vasemmalle



NIPPUSIDESARJA

XD01750C

- koot: 2,5 x 100 ja 3,2 x 200 mm
- värilliset soveltuvat johtojen merkitsemiseen
- mustat UV-suojattu



NIPPUSIDESARJA

X002151

sisältää:

- 25 kpl 100 x 2 mm
- 25 kpl 120 x 5 mm
- 25 kpl 190 x 5 mm



NIPPUSIDESARJA

SP22720

- 600 kpl
- värilliset soveltuvat johtojen merkitsemiseen
- 2,5 x 200 mm



KANNATIN

XK6152

- tarrakiinnitteinen kannatin 100 kpl
- kiinnityslaatan koko 20 x 20 mm
- nippusiteellä
- muovia
- väri: valkoinen
- soveltuu esim. johtojen ja letkujen kiinnittämiseen tai esittelykappaleiden kiinnittämiseen myymälähyllyyn

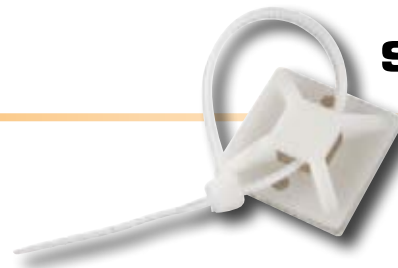

STRONG
Line

KERAAMISELLE SULAKKEELLE RUUVILIITTIMILLÄ

TUOTE-NRO	KUVAUS	MITAT mm P x L x K	KIINNITYS- REIKIEN VÄLI	KIINNITYS- REIKIEN KOKO
ST100031	2-os.	45 x 30 x 27	17 mm	5 mm
ST100032	4-os.	60 x 45 x 27	45 mm	6 mm
ST100037	5-os.	75 x 45 x 27	45 mm	6 mm
ST100033	6-os.	90 x 45 x 27	60 mm	6 mm
ST100034	8-os.	120 x 45 x 27	90 mm	6 mm
ST100035	10-os.	151 x 45 x 27	90 mm	6 mm
ST100036	12-os.	181 x 45 x 27	90 mm	6 mm



KERAAMISELLE SULAKKEELLE LATTALIITTIMILLÄ

TUOTE-NRO	KUVAUS	MITAT mm P x L x K	KIINNITYS- REIKIEN VÄLI	KIINNITYS- REIKIEN KOKO
ST100041	2-os.	45 x 30 x 27	17 mm	5 mm
ST100042	4-os.	60 x 45 x 27	45 mm	6 mm
ST100047	5-os.	75 x 45 x 27	45 mm	6 mm
ST100043	6-os.	90 x 45 x 27	60 mm	6 mm
ST100044	8-os.	120 x 45 x 27	90 mm	6 mm
ST100045	10-os.	151 x 45 x 27	90 mm	6 mm
ST100046	12-os.	181 x 45 x 27	90 mm	6 mm

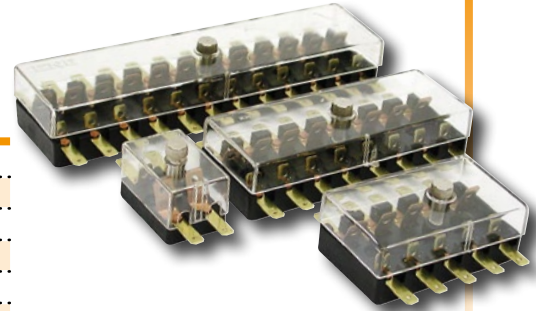

LATTASULAKKEELLE LATTALIITTIMILLÄ

TUOTE-NRO	KUVAUS	MITAT mm P x L x K	KIINNITYS- REIKIEN VÄLI	KIINNITYS- REIKIEN KOKO
ST100051	2-os.	55 x 52 x 42	44 mm	4 mm
ST100052	4-os.	87 x 52 x 42	77 mm	4 mm
ST100057	5-os.	103 x 52 x 42	93 mm	4 mm
ST100053	6-os.	117 x 52 x 42	107 mm	4 mm
ST100054	8-os.	153 x 52 x 42	143 mm	4 mm
ST100055	10-os.	185 x 52 x 42	172 mm	4 mm
ST100056	12-os.	214 x 52 x 42	204 mm	4 mm



SULAKERASIA**ST100029**

- 1-osainen, keraamiselle sulakkeelle
- ruuviliittimillä
- sis. 8 A sulakkeen
- pikalukitus
- pituus 50 mm

**SULAKERASIA****ST100030**

- 1-osainen, keraamiselle sulakkeelle
- ruuviliittimillä
- sis. 8 A sulakkeen
- ruuvilukitus
- pituus 50 mm

**SULAKERASIA****ST100050**

- 1-osainen, lattasulakkeelle
- lattaliittimillä
- korkeus 30 mm
- runkoleveys 30 mm
- kokonaisleveys 46 mm

**KYTKENTÄRASIA 12/24 V****ST100190**

- DIN ISO1724 -standardin mukainen
- 92 mm x 110 mm
- kiinnitysruuvien väli 45 mm
- läpinäkyvä kansi
- kumirunko
- roiskevesitiivis
- liitinrima 8-osainen



LATTA-SULAKKEET



Lajitelma 10 kpl: ST312000000

3 A	1 kpl	15 A	2 kpl
5 A	1 kpl	20 A	1 kpl
7,5 A	1 kpl	25 A	1 kpl
10 A	2 kpl	30 A	1 kpl

Tuotenro	Koko Amp	Kpl/pakk.	Väri
ST312003000	3	10	violetti
ST332003000	3	50	violetti
ST312005000	5	10	beige
ST332005000	5	50	beige
ST312007500	7,5	10	ruskea
ST332007500	7,5	50	ruskea
ST312010000	10	10	punainen
ST332010000	10	50	punainen
ST312015000	15	10	sininen
ST332015000	15	50	sininen
ST312020000	20	10	keltainen
ST332020000	20	50	keltainen
ST312025000	25	10	valkoinen
ST332025000	25	50	valkoinen
ST312030000	30	10	vihreä
ST332030000	30	50	vihreä
ST315002000	2	10	harmaa
ST315003000	3	10	violetti
ST315004000	4	10	pinkki
ST315005000	5	10	kelt.ruskea
ST315007500	7,5	10	ruskea
ST315010000	10	10	punainen
ST315015000	15	10	sininen
ST315020000	20	10	keltainen
ST315025000	25	10	kirkas
ST315030000	30	10	vihreä

MINISULAKKEET



Lajitelma 10 kpl: ST315000000

2 A	1 kpl	10 A	1 kpl
3 A	1 kpl	15 A	1 kpl
4 A	1 kpl	20 A	1 kpl
5 A	1 kpl	25 A	1 kpl
7,5 A	1 kpl	30 A	1 kpl

LASIPUTKI-SULAKKEET



Lajitelma 10 kpl: ST313000000

2 A	1 kpl	10 A	2 kpl
2 A	1 kpl	15 A	2 kpl
5 A	1 kpl	20 A	1 kpl
8 A	2 kpl	25 A	1 kpl

Tuotenro	Koko Amp	Kpl/pakk.	Koko
ST313002000	2	10	5 x 20
ST333002000	2	50	5 x 20
ST3130050L0	5	10	6,3 x 32
ST3330050L0	5	50	6,3 x 32
ST3130100L0	10	10	6,3 x 32
ST3330100L0	10	50	6,3 x 32
ST3130150L0	15	10	6,3 x 32
ST3330150L0	15	50	6,3 x 32
ST3130200L0	20	10	6,3 x 32
ST3330200L0	20	50	6,3 x 32
ST3130250L0	25	10	6,3 x 32
ST3330250L0	25	50	6,3 x 32
ST3130300L0	30	10	6,3 x 32
ST3330300L0	30	50	6,3 x 32
ST3130350L0	35	10	6,3 x 32
ST311005000	5	10	6 x 25
ST311008000	8	10	6 x 25
ST331008000	8	100	6 x 25
ST311016000	16	10	6 x 25
ST331016000	16	100	6 x 25
ST311025000	25	10	6 x 25
ST331025000	25	100	6 x 25
ST311040000	40	10	6 x 25
ST331040000	40	100	6 x 25

KERAAMISET SULAKKEET



Lajitelma 10 kpl: ST311000000

5 A	1 kpl	16 A	3 kpl
8 A	5 kpl	25 A	1 kpl

SULAKESARJA IRROTINTYÖKALULLA

IKH7503

- 13-osainen
- paristotyyppi 1 x 1,5 V LR41 nappiparisto



AKKUKAAPELIT NORMAALINAPOIHIN

- pyöreä johto, suoja kuori, musta pinta
- blister-pakkaus

Tuotenro	Napa	Johdon koko	Pituus	Reikä	Pakkaus
GAG40116B	+	16 mm ²	800 mm	8 mm	blister
GAG40170B	+	25 mm ²	1000 mm	8 mm	blister
GAG40220B	+	35 mm ²	1000 mm	10 mm	blister
GAG40224B	+	35 mm ²	1200 mm	10 mm	blister
GAG40270B	+	50 mm ²	1000 mm	10 mm	blister
GAG40276B	+	50 mm ²	1300 mm	10 mm	blister
GAG40282B	+	50 mm ²	1600 mm	10 mm	blister
GAG40340B	+	70 mm ²	2000 mm	10 mm	blister
GAG40608B	-	16 mm ²	400 mm	8 mm	blister
GAG40658B	-	25 mm ²	400 mm	8 mm	blister
GAG40710B	-	35 mm ²	500 mm	8 mm	blister
GAG40760B	-	50 mm ²	500 mm	10 mm	blister
GAG40812B	-	70 mm ²	600 mm	10 mm	blister



MAAKAAPELIT AKKUKENGÄLLE

- litteä punosjohto
- blister-pakkaus

Tuotenro	Napa	Johdon koko	Pituus	Reikä	Pakkaus
GAG46856B	-	16 mm ²	300 mm	8 mm	blister
GAG46906B	-	25 mm ²	300 mm	10 mm	blister
GAG46908B	-	25 mm ²	400 mm	10 mm	blister
GAG46958B	-	35 mm ²	400 mm	10 mm	blister
GAG46960B	-	35 mm ²	500 mm	10 mm	blister
GAG47760B	-	50 mm ²	500 mm	10 mm	blister



VÄLIKAAPELIT

- blister-pakkaus

Tuotenro	Napa	Johdon koko	Pituus	Reikä	Pakkaus
AKUNKENGILLÄ:					
GAG41654B	+ ja -	25 mm ²	200 mm		blister
GAG41706B	+ ja -	35 mm ²	300 mm		blister
GAG41758B	+ ja -	50 mm ²	400 mm		blister
GAG41810B	+ ja -	70 mm ²	500 mm		blister
PYÖREÄ SUOJAKUORINEN JOHTO REI'ILLÄ:					
GAG44108B		16 mm ²	400 mm	8 mm	blister
GAG44208B		35 mm ²	400 mm	8 mm	blister
GAG44260B		50 mm ²	500 mm	10 mm	blister
LATTAJOHTO REI'ILLÄ:					
GAG48604B		16 mm ²	200 mm	8 mm	blister
GAG48606B		16 mm ²	300 mm	8 mm	blister
GAG48656B		25 mm ²	300 mm	10 mm	blister
GAG48658B		25 mm ²	400 mm	10 mm	blister
GAG48708B		35 mm ²	400 mm	10 mm	blister
GAG48760B		50 mm ²	500 mm	10 mm	blister



AKUNKENGÄT PIENIIN NAPOIHIN

- +napa Ø 12,8 mm, -napa Ø 11,2 mm
- sähkösinkitty messinki



Tuote-numro	Napa	Kaapeli-koko	Pakkaus-koko
GAG27032B	+	16-35 mm ²	blister
GAG27042B	-	16-35 mm ²	blister
GAG77032B	+ ja -	16-35 mm ²	2 kpl/blister

Tuote-numro	Napa	Kaapeli-koko	Pakkaus-koko
GAG22212B	+	16-35 mm ²	blister
GAG22242B	-	16-35 mm ²	blister
GAG72212B	+ ja -	16-35 mm ²	2 kpl/blister

AKUNKENGÄT NORMAALIKOKOISIIN NAPOIHIN

- + napa Ø 17,5 mm, - napa Ø 15,9 mm
- sähkösinkitty messinki



Tuote-numro	Napa	Kaapeli-koko	Pakkaus-koko
GAG271529	+	16-35 mm ²	25
GAG271629	-	16-35 mm ²	25
GAG27152B	+	16-35 mm ²	blister
GAG27162B	-	16-35 mm ²	blister
GAG77152B	+ ja -	16-35 mm ²	2 kpl/blister

Tuote-numro	Napa	Kaapeli-koko	Pakkaus-koko
GAG271929	+	50-70 mm ²	25
GAG272029	-	50-70 mm ²	25
GAG27192B	+	50-70 mm ²	blister
GAG27202B	-	50-70 mm ²	blister
GAG77192B	+ ja -	50-70 mm ²	2 kpl/blister



Tuote-numro	Napa	Kaapeli-koko	Pakkaus-koko
GAG207129	+	16-35 mm ²	25
GAG207429	-	16-35 mm ²	25
GAG20712B	+	16-35 mm ²	blister
GAG20742B	-	16-35 mm ²	blister
GAG70712B	+ ja -	16-35 mm ²	2 kpl/blister

Tuote-numro	Napa	Kaapeli-koko	Pakkaus-koko
GAG237529	+	50-70 mm ²	25
GAG237829	-	50-70 mm ²	25
GAG23752B	+	50-70 mm ²	blister
GAG23782B	-	50-70 mm ²	blister
GAG73752B	+ ja -	50-70 mm ²	2 kpl/blister



Tuote-numro	Napa	Kaapeli-koko	Pakkaus-koko
GAG23712B	+	16-35 mm ²	blister
GAG23742B	-	16-35 mm ²	blister
GAG73712B	+ ja -	16-35 mm ²	2 kpl/blister

Tuote-numro	Napa	Kaapeli-koko	Pakkaus-koko
GAG23852B	+	50-70 mm ²	blister
GAG23882B	-	50-70 mm ²	blister
GAG73852B	+ ja -	50-70 mm ²	2 kpl/blister



AKUNKENKÄ NORMAALIKOKOISIIN NAPOIHIN KAAPELILIITTIMELLE

- sähkösinkitty messinki (VE810 lyijy, VE811 messinki)



Tuote-numro	Napa	Liitin-koko	Pakkaus-koko
GAG78332B	+ ja -	8 mm	2 kpl/blister
GAG78352B	+ ja -	10 mm	2 kpl/blister
GAG78372B	+ ja -	12 mm	2 kpl/blister



Tuote-numro	Napa	Liitin-koko	Pakkaus-koko
VE811	+ ja -	8 mm	2 kpl/blister
IKH7103	+ ja -	8 mm	2 kpl/blister

ADAPTERI USA-AUTOIHIN



Tuote-numro	Napa	Liitin-koko	Pakkaus-koko
GAG30002B	+	10 mm	1/
GAG30012B	-	10 mm	1/
GAG70002B	+ ja -	10 mm	2 kpl/blister

KAAPELILIITIN RUUVILLA



Tuote-numro	Reikä	Kaapeli-koko	Pakkaus-koko
GAG35320B	8 mm	10-16 mm ²	blister
GAG35430B	10 mm	25-35 mm ²	blister
GAG35540B	12 mm	50-70 mm ²	blister

PURISTETTAVAT KAAPELILIITTIMET

- pinta sinkitty



Tuote-numro	Reikä	Kaapeli-koko	Pakkaus-koko
ST050011A	9 mm	25 mm ²	2 kpl
ST050012A	10 mm	35 mm ²	1 kpl
ST050013A	11 mm	50 mm ²	2 kpl
ST050014A	11 mm	70 mm ²	2 kpl



AKKUNAVAN MUUTOSSARJAT

GAG51501B

- navat + ja -
- muutossarja pienestä navasta normaaliin napaan
- pakkausko: 1



AKKUNAVAN MUUTOSSARJAT

GAG78522B

- navat + ja -
- litteä
- muutossarja normaalinavasta Ford-kaapeliin
- pakkausko: 1

AKKU-NAVAN MUUTOSSARJAT

GAG78532B

- navat + ja -
- muutossarja normaalinavasta Ford-kaapeliin
- pakkausko: 1





LATAUSPURISTINPARI

GAG71001B

- 40 Ah
- 2:n kpl:een blister
- pakkauskoko 1/500



LATAUSPURISTINPARI

GAG71003B

- 60 Ah
- 2:n kpl:een blister
- pakkauskoko 1/100



LATAUSPURISTINPARI

GAG71005B

- 90 Ah
- 2:n kpl:een blister
- pakkauskoko 1/100



LATAUSPURISTINPARI

GAG71007B

- 120 Ah
- 2:n kpl:een blister
- pakkauskoko 1/90



150 A

180 A



300 A

500 A

Tuote-numro	Ah	HUOM!	Pakkaus-koko
GAG71009B	150	2 kpl/blister	1/70
GAG71011B	180	2 kpl/blister	1/75

Tuote-numro	Ah	HUOM!	Pakkaus-koko
GAG71013B	300	2 kpl/blister	1/75
ST050082	500	punainen, valettu	
ST050083	500	musta, valettu	



PÄÄVIRTA-KATKAISIN

ST0090A

- max. 24 V
- max. 100 A / 500 A (5 sek.)
- vara-avain **ST0090B**
- kiinnitysreikien väli 37,5 mm
- laipan halkaisija 57 mm



PÄÄVIRTA-KATKAISIN

ST0090D

- max. 24 V
- max. 100 A / 500 A (5 sek.)
- kiinnitysreikien väli 38 mm
- laipan halkaisija 66 mm



PÄÄVIRTA-KATKAISIN

ST0090

- max. 24 V
- max. 250 A / 1200 A (5 sek.)
- kiinnitysreikien väli 38 mm
- laipan halkaisija 65 mm



PÄÄVIRTA-KATKAISIN

ST0090E

- max. 24 V
- max. 250A/1200A (5 sek.)
- kiinnitysreikien väli 38 mm
- laipan halkaisija 65 mm



PÄÄVIRTA-KATKAISIN

ST0090C

- max. 24 V
- max. 250A/2500A (5 sek.)
- kiinnitysreikien väli 100 mm
- laipan koko 120 x 65 mm



VARA-AVAIN

ST0090F

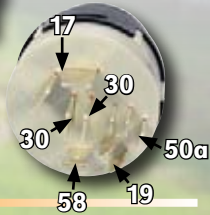

T2681

- Case
- 4-vaiheinen



ST0211

- Case, John Deere
- 4-vaiheinen

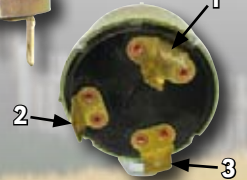

ST0086

- Case, Massey Ferguson
- 3-vaiheinen



ST0087

- Case, David Brown, Leyland, Massey Ferguson, Valmet
- 3-vaiheinen

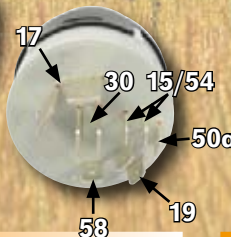

ST0178A

- Case, Deutz-Fahr
- P, O, virta, hehku, startti
- 4-vaiheinen

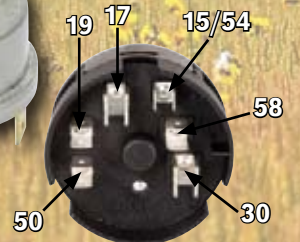

ST0178

- Deutz-Fahr, Valmet
- P, O, virta, hehku, startti
- 4-vaiheinen

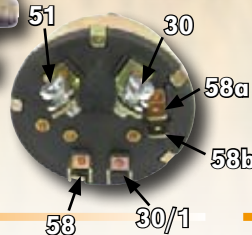

T3514

- Fiat
- 5-vaiheinen

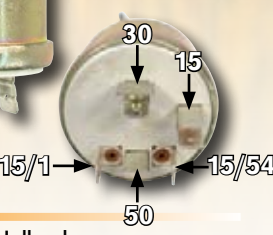

T3755

- Fiat, New Holland
- 2-vaiheinen

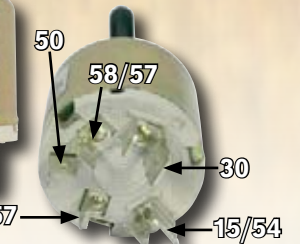

T3190

- Fiat, New Holland
- 3-vaiheinen



ST0089

- Ford



F1012

- Ford, New Holland
- 4-vaiheinen



ST0088

- Ford, New Holland
- 5-vaiheinen



MF0993

- Massey Ferguson



MF1200

- Massey Ferguson
- 3-vaiheinen



ST0228

- Massey Ferguson
- 3-vaiheinen



T6079

- Zetor
- 3-vaiheinen
- lukossa asennot 0-1-2-3



VPF3221

- Zetor
- 2-vaiheinen
- lukossa asennot 0-1-2

AJOVALOKATKAISIN

ST0149

- off - on - off
- sopii esim. Valmet parkki- ja etuvalot
- asennusreikä 12 mm
- lattaliittimin



AJOVALOKATKAISIN

ST050023

- kinnasmalli
- asennusreikä 26 mm
- ruuviliitännät
- 3-asetoinen



AJOVALOKATKAISIN

T0241

- MF-malli
- 1668816M2
- 100-, 200-, 500- ja 600-sarjat



AJOVALOKATKAISIN

F3959708

- Ford-malli
- 83959708



AJOVALOKATKAISIN

ST7206

- 12 V, 10 A, 120 W
- asennusreikä 10 mm
- 0 - 1 - 1



AJOVALOKATKAISIN

ST7207

- 12 V, 10 A, 120 W
- asennusreikä 10 mm
- 20 A sulake
- 0 - 1 - 1



VILKKUKATKAISIN VIPUMALLI

ST050021

- merkkivalolla
- asennusreikä 18 mm
- polttimo P12913 / P13913
- ruuviliitännät



VILKKUKATKAISIN KINNASMALLI

ST050019

- asennusreikä 14 mm
- lattaliittimillä

VETOKATKAISIMET

- asennusreikä 8 mm
- max. 24 V/12,5 A/150 W



**ON - OFF
lyhyt**
ST7202

- lattaliittimin



**ON - OFF
pitkä**
ST7203

- lattaliittimin



**ON - OFF
lyhyt**
ST7200

- ruuviliittimin



**ON - OFF
pitkä**
ST7201

- ruuviliittimin

VETOKATKAISIMET

- asennusreikä 12 mm
- lattaliittimillä
- sisältää polttimon 12 V P12829



0 - 1
ST0207



**Punainen
merkkivalo**
ST0207A



**Vihreä
merkkivalo**
ST0207B



**Keltainen
merkkivalo**
ST0207C

2-NAPAINEN VIUKATKAISIN ON - OFF

ST7011

- max. virta 15 A



2-NAPAINEN VIUKATKAISIN (ON) - OFF

ST7014

- jousipalautteinen
- max. virta 15 A



3-NAPAINEN VIUKATKAISIN ON - OFF - ON

ST7013

- max. virta 15 A



3-NAPAINEN VIUKATKAISIN (ON) - OFF - (ON)

ST7016

- jousipalautteinen
- max. virta 15 A

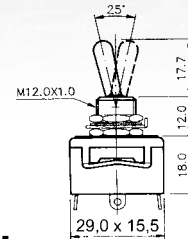

4-NAPAINEN VIUKATKAISIN ON - OFF

ST7021

- 2-linjainen
- max. virta 15 A



SUOJUS JA TIIVISTE

STW70A

- kierre M12 x 1,0
- 10 kpl pakkaus

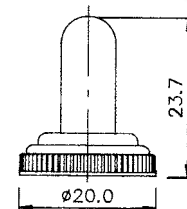



6-NAPAINEN VIUKATKAISIN (ON) - OFF - (ON)

ST7026

- 2-linjainen
- max. virta 15 A



6-NAPAINEN VIUKATKAISIN ON - OFF - ON

ST7023

- 2-linjainen
- max. virta 15 A



VIUKATKAISIN ON - OFF

ST7204

- max. 24 V/12,5 A/150A
- lattaliittimin



VIUKATKAISIN ON - OFF

ST0150

- max. 24 V/12,5 A/150A
- jousipalautus
- pissapoika



VIUKATKAISIN ON - OFF - ON

ST7205

- max. 24 V/12,5 A/150A
- lattaliittimin, ei jousipalautusta



VIUKATKAISIN ON - OFF - ON

ST0204

- ruuviliittimin (6 kpl)
- asennusreikä 12 mm
- max. 24 V/10 A
- "hanskamalli"





Tyyppi A

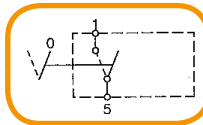

NAPALUKU 2

ST7076 off - on
ST7076A

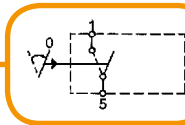

NAPALUKU 2

ST7077 off - on, palautuva
ST7077A

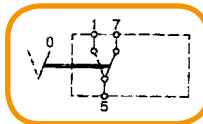

NAPALUKU 3

ST7070 on - on vaihtokytkin
ST7070A

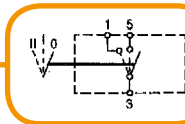

NAPALUKU 3

ST7071 off - on - on vaihtokytkin
ST7071A

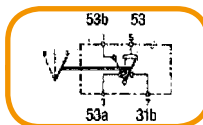

NAPALUKU 4

ST7072 off - on - on 2-nop. pyyhkijän moottorille
ST7072A

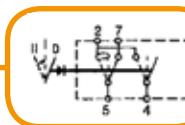

NAPALUKU 4

ST7074 off - on - on, palautuva

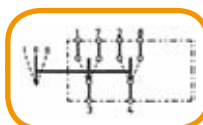

NAPALUKU 6

ST7078 on - off - on
ST7078A

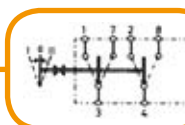

NAPALUKU 6

ST7079 on, palautuva/off/on, palautuva
ST7079A

2-LINJAISET

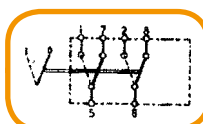

NAPALUKU 6

ST7073 on - on, vaihtokytkin 2-linjainen
ST7073A

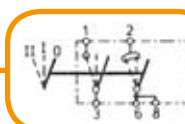

NAPALUKU 5

ST7088 off - on - on, 2-linjainen
ST7088A



VAROITUSVALOT sisältää polttimon ja symbolin



Tyyppi A

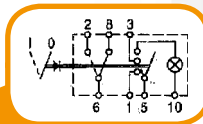

NAPALUKU 6

ST7075 12 V varoitusvalo kosketus 6-8 sekä 6-2 = 10 A
ST7075A muistutus = 5 A

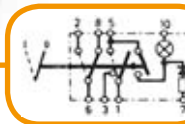

NAPALUKU 7

ST7089 12 V varoitusvalo kosketus 6-8 sekä 6-2 = 10 A
ST7089A muistutus = 5 A

KATKAISINTEN TARVIKKEET



VAROITUSVALO

ST7080 2 x 12 V
ST7092 2 x 24 V
44,1 x 22,1 mm



**PISTOKE +
POLTTIMO**

ST7081 12 V
ST7094 24 V
ST7082 polttimo 14V

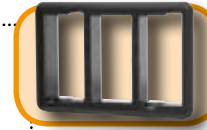

**KATKAISINTEN
KEHYS**

ST7083 3 paikkaa
77,6 x 48,2 mm

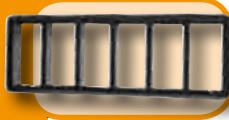

**KATKAISINTEN
KEHYS**

ST7084 6 paikkaa
156,1 x 48,2 mm



**KATKAISIMEN
KEHYS
keskimäinen**

ST7085 25 x 48,2 mm

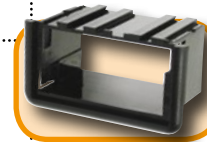

**KATKAISIMEN
KEHYS
pääty**

ST7086 25 x 48,2 mm



**KATKAISIMEN
KEHYSKANSI**

ST7087



LIITINKOTELO

ST7090 8 paikkaa



LIITINKOTELO

ST7091 2 paikkaa

KATKAISINTEN SYMBOLIT



**EI
SYMBOLIA**

ST7100, keltainen
ST7111, punainen
ST7118, musta
ST7119, vihreä



**TUULILASIN
PYYHIN**

ST7120, vihreä



**TUULILASIN PYYHIN
/PISSAPOIKA**

ST7121, vihreä



PISSAPOIKA

ST7122, vihreä



**TAKALASIN
PYYHIN**

ST7123, vihreä



**TAKALASIN PYYHIN
/PISSAPOIKA**

ST7124, vihreä



VALO

ST7101, vihreä



KAUKOVALO

ST7102, sininen



LÄHIVALO

ST7103, vihreä



MERKKIVALO

ST7104, vihreä



**MERKKIVALO
TAKA**

ST7105, vihreä



**TYÖVALO
ETEEN**

ST7106, oranssi
ST7107, vihreä



**TYÖVALO
TAAKSE**

ST7108, oranssi
ST7109, vihreä



**SUMUVALO
TAAKSE**

ST7110, keltainen



MAJAKKA

ST7112, keltainen



SISÄVALO

ST7113, vihreä



HÄTÄVILKKU

ST7114, punainen



**PUHALLIN
NOPEA**

ST7115, vihreä

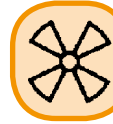

**PUHALLIN
HIDAS**

ST7116, vihreä



JÄÄHDYTYS

ST7117, vihreä

SYMBOLISARJA 10-os.

ST7130

Lajitelma sisältää seuraavat 10 symbolia ripustuspuusissa:

ST7120 Tuulilasin pyyhin
ST7121 Tuulilasin pyyhin/pissapoika
ST7102 Kaukovalo
ST7104 Merkkivalo
ST7103 Lähivalo

ST7108 Työvalo taakse
ST7112 Majakka
ST7114 Hätävilku
ST7116 Puhallin hidas
ST7117 Jäähdytys



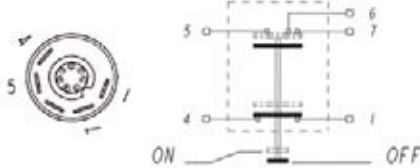
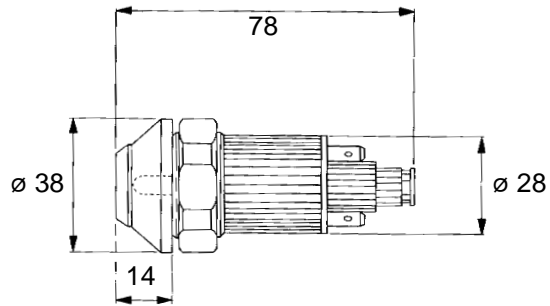

PYYHIN

ST7039

- off/on, lukkiutuu on-asentoon

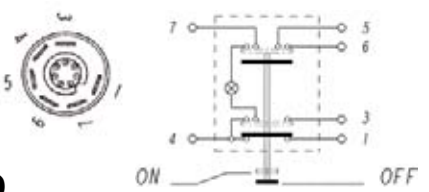

HÄTÄVALO

ST7032

- off/on, lukkiutuu on-asentoon

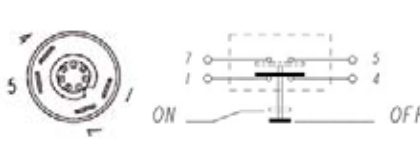

NOSTOLAITE YLÖS

ST7037

- off/on, lukkiutuu on-asentoon

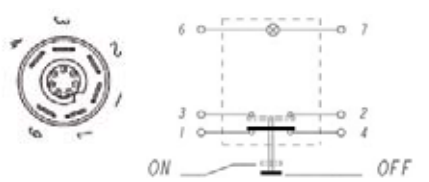

STOP

ST7033

- off/on, lukkiutuu on-asentoon

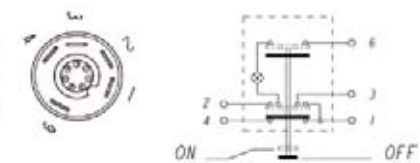

SUMUVALO

ST7048

- off/on, lukkiutuu on-asentoon

TARVIKKEET:

RYHMÄLIITIN

ST7060



POLTTIMO 24 V

ST7062



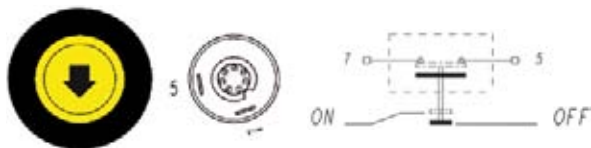

YLÖS/ALAS

ST7042

- off/on/off, palautuu off-asentoon



YLÖS/ALAS

ST7047

- off/on/off, palautuu off-asentoon



ÄÄNIMERKKI

ST7043

- off/on/off, palautuu off-asentoon



NELIVETO

ST7031

- off/on/off, palautuu off-asentoon

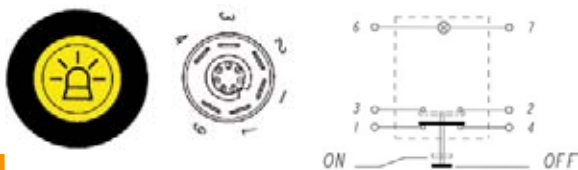

MAJAKKA

ST7052

- off/on, lukkiutuu on-asentoon



PYSÄKÖINTI

ST7030

- off/on, lukkiutuu on-asentoon



TAKASUMUVALO

ST7050

- off/on, lukkiutuu on-asentoon



ETUSUMUVALO

ST7051

- off/on, lukkiutuu on-asentoon



PAINONAPPI muovi

ST7211

- 24 V, 4 A
- lattaliittimillä
- vedenpitävä kansi
- kiinnitysreikä 22 mm



PAINONAPPI muovi

ST7210

- 24 V, 4 A
- lattaliittimillä
- kiinnitysreikä 22 mm



PAINONAPPI muovi

ST7209

- 24 V, 4 A
- ruuviliittimillä
- vedenpitävä kansi
- kiinnitysreikä 22 mm



PAINONAPPI muovi

ST7208

- 24 V, 4 A
- ruuviliittimillä
- kiinnitysreikä 22 mm



PAINONAPPI metalli

ST7213

- max. 24 V, 12,5 A
- ruuviliitännät
- vedenpitävä kansi
- asennusreikä 22 mm



PAINONAPPI metalli

ST7212

- max. 24 V, 12,5 A
- ruuviliitännät
- asennusreikä 22 mm



PAINONAPPI marine

ST7215

- max. 24 V, 12,5 A
- ruuviliitännät
- vedenpitävä kansi
- asennusreikä 22 mm



PAINONAPPI marine

ST7214

- max. 24 V, 12,5 A
- ruuviliitännät
- asennusreikä 22 mm



PAINONAPPI OFF-ON

ST0205A

- ruuviliittimillä
- kumisuojalla
- asennusreiän halkaisija 22 mm
- max. 24 V/10 A



PAINONAPPI OFF-ON

ST0205

- ruuviliittimillä
- asennusreiän halkaisija 22 mm
- max. 24 V/10 A



Sivun merkkivalojen mitat

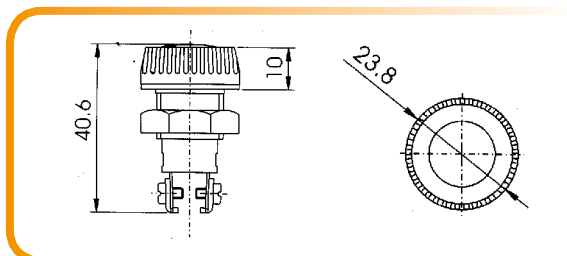

MERKKIVALOT

- asennusreikä 16 mm
- tarvittava polttimo 12 V **P12516**, 24 V **P13516**

Punainen
ST100010

Vihreä
ST100011

Keltainen
ST100012

Sininen
ST100013



MERKKIVALOT

- asennusreikä 16 mm
- tarvittava polttimo 12 V **P12516**, 24 V **P13516**

Punainen
ST100014

Vihreä
ST100015

Keltainen
ST100016

Sininen
ST100017

KYTKENTÄOHJEIDEN MERKITYKSET:

30	Päävirta	87A	Ensimmäinen ulostulo
31, 85	Maadoitus	C	Merkkilamppu (kojetaulu)
49, X	Vilkkurele sisäänmeno	C2	Toinen merkkilamppu
49A, L	Vilkkurele ulostulo	C3	Kolmas merkkilamppu
86	Herätinvirta	P	Merkkivalo
87	Releen kosketin aukaisijassa ja vaihtajassa, sisäänmeno		



VILKKURELE

ST0206

- pyöreä
- mekaaninen

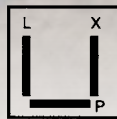

VILKKURELE

ST0206A

- pyöreä
- elektroninen

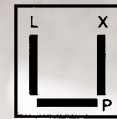

VILKKURELE

ST0206B

- kantikas
- elektroninen

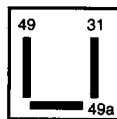

VILKKURELE

ST0260

- sopii mm. MF, Ford, Fiat, Case IH, DB, JD, Deutz, Valmet

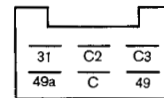

KYTKENTÄRELEET 4-NAPAISET

12 V/30 A
ST050100

24 V/20 A
ST050101

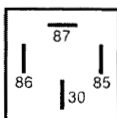

VAIHTORELEET 5-NAPAISET

12 V/20/30 A
ST050105

24 V/10/20 A
ST050106

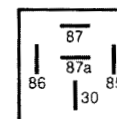

LIITINTEN PAIKAT:

D	laturin leveämpään liittimeen
E	maadoitus
A	akkuun
F	laturin kapeampaan liittimeen (kenttävirta)
WL	latausvalo
B	magnetointi

LATAUSRELE

ST0080

894835M1

- lattaliittimillä
- sivukiinnitys



LATAUSRELE

ST0081

826788M1

- pyöreillä liittimillä
- sivukiinnitys



LATAUSRELE

ST0082

K908901

- lattaliittimillä
- peltikuorinen



LATAUSRELE

ST0083

81718301

ATJ8799

- peltikuorinen



LATAUSRELE

ST0084

K900136

81824174

- lattaliittimillä
- pakeliittikuorinen



LATURIN LIITINTEN SELITYKSET:

+, B+
D-, B-
IND, D+
W
S
AUX
F

LATAUSVIRTA
LATURIN MAADOITUS
LATURIN AKTIVOIMINEN
IMPULSSILIITIN
SENSOR
LISÄVIRTALIITIN
KENTTÄ

akun + napaan
akun -napaan/runkoon
latauksen merkivaloon
sähköinen kierroslukumittari
akun lämpötila-anturiin (ford)
lisälaitteisiin
tasavirtalatureissa

TASAVIRTALATURI 22A

ST0001

- tyyppi "Pikkulucas C40"
- teho 300 W
- LRD100
- MF 897104M92, Ford 81806433, DB K908882, Leyland 37H8231, Valmet



TASAVIRTALATURI 22A

ST0002

- tyyppi "Pikkulucas C40T"
- teho 300 W
- LRD103
- Ford-malli 81816845



SULJETTU LATURI 11 A

ST0003

- LRD101
- Ford 81806433





45 A

ST0005

- 18 ACR
- teho 630W
- jännitteen säädin **ST0005-10** (VR9001A)
- Ford 835339303, 83961474

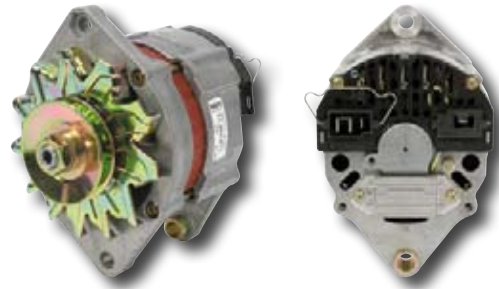

55 A

ST0169

- teho 630 W
- sisältää säätimen, siivan ja tuulettimen
- tyyppi Fiat (Bosch) 4746400
- Fiat 640, 580-1580, (55-90, 60-90 osittain)

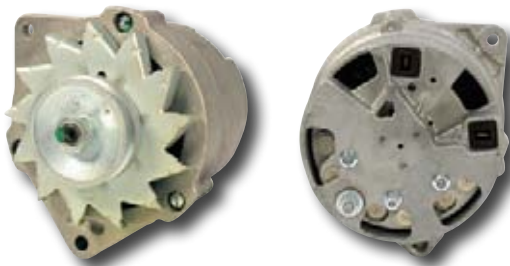

55 A

ST0217

- tyyppi Zetor
- teho 770 W
- sisältää säätimen, siivan ja tuulettimen
- Zetorit 3-, 4- ja 6-sylinteriset

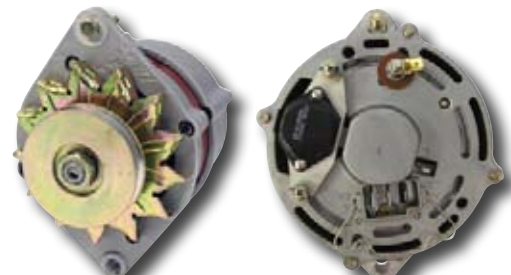

60 A

ST0197

- tyyppi Lucas 23ACR
- teho 700 W
- leveä kiinnityskorva
- MF 3467043M91
- MF 240, 265, 275, 565, 575, 590, 675, 690, 698, 698T, 3080, 3090, 3610, 3630, 3650



65 A

ST0200

- teho 910 W
- sisältää säätimen
- w-liittimellä
- tyyppi Fiat (Marelli) 4808517
- Fiat 90-90, 100-90, 115-90, 130-90, 140-90, 110-90, F100, F110, F120, F130, F140



65 A

ST0210

- latureiden tilalle henkilö- ja tavara-autoihin, traktoreihin ja teollisuuskäyttöön
- tyyppi Lucas NAB900, GEU216
- teho 910 W
- 3218544R91, 81868798
- Ford 81868798
- 5-napainen
- soveltuu useimpien 12 V järjestelmien 28-65 A tehoisten latureiden tilalle
- hihnaura 13,5 mm
- sisältää säätimen, siivan ja tuulettimen
- liitäntä digitaaliselle kierroslukumittarille
- w-liittimellä sähköiselle kierroslukumittarille
- jännitteen säädin **ST0215-10** (AL1751)

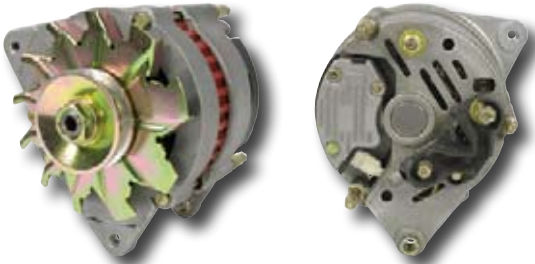

70 A

ST0244

- LRA604
- Ford, MF3000-sarja
- kiinnityskorvaväli 83 mm
- vasenkätinen

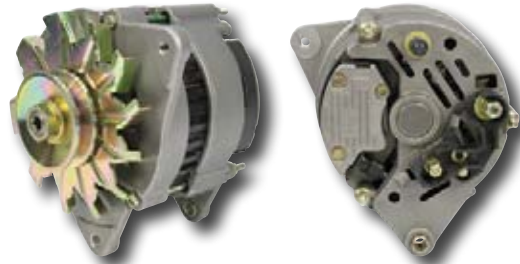

70 A

ST0241

- LBR158
- Ford
- kiinnityskorvaväli 83 mm
- oikeakätinen



70 A

ST0215

- yleismalli
- teho 910 W
- sisältää säätimen, siivan ja tuulettimen
- w-liittimellä
- akselin koko \varnothing 17 mm
- hihnaura 12,5 mm
- Ford 100- ja 10-sarja, MF 300-sarja, MF 698, 699, IH 3129851R91, Ford 81868798, Valmet 935339304, DB Case 1194, 1294, 1394, 1494, 1594, 1694
- jännitteen säädin **ST0215-10** (AL1751)



70 A

ST0232

- tyyppi Valmet
- teho 980 W
- sisältää säätimen, siivan ja tuulettimen
- 5-napainen
- akselin koko \varnothing 17 mm
- hihnaura 12,5 mm
- Valmet 836640128
- Valmet 865, 6000, 6100, 6300, 6400, 6600, 6800, 8000, 8100, 8200

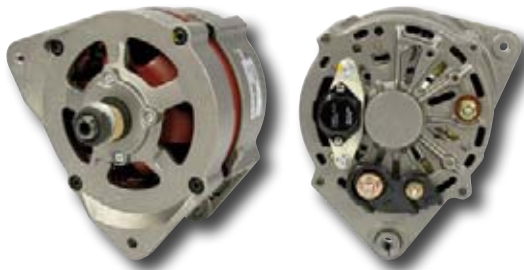

90 A

ST0233

- 11-hampainen
- 17 mm akselilla



95 A

ST0239

- 836640927, 836666225, 836666720
- Valmet 6100, 6800, 6400, 6600, 6800, 8050, 8150, 8400, 8450, 8550, 8750
- 4-napainen
- w-liittimellä sähköiselle kierroslukumittarille
- akselin koko \varnothing 17 mm
- kiinnityskorva 56 mm/29 mm



100 A

ST0237

- 82010243, 63321347
- 8-urainen siivapyörä
- New Holland TS/TM



100 A

ST0236

- 82010242, 63321346
- 6-urainen siivapyörä
- New Holland 40-sarja/TS



120 A

ST0238

- 82014508, 63321753
- 8-urainen siivapyörä
- New Holland M/TM

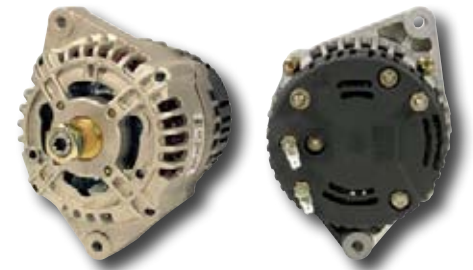

120 A

ST0240

- 836666039, 836666226, 836666721
- Valmet 8450, T170, T140
- 4-napainen
- w-liittimellä sähköiselle kierroslukumittarille
- akselin koko \varnothing 17 mm
- kiinnityskorva 56 mm/29 mm

SM2503

0116384, 01163669, 01164994, 01173240

- 12 V, 2,7 kW, 9-hampainen
- Deutz moottorit FL912, FL913, M1012, M1013, 3, 4 ja 5-syl.
- ABG, Atlas, Atlas Copco, Bomag Class, Clauson, Deutz, Deutz Fahr, Fahr, Fuchs International Harvester, U Elze, Iveco, JW, MF, Hanomag, Mengele, New Holland, Poclairn, Renault, Ruthemeyer, Schaefer, Senne Bogen
- vertailunumerot Bosch: 0.001.367.004, 0.986.011.200, 1114
- vertailunro Lucas: LRS921
- vertailunrot Marelli: MT68T, 63216818 (vanha nro ST0219)
- varaosa-solenoid **ST1050**



SM2501

6853810, 00415512201, 0031510501, 0031517301, 0031518701

- 12 V, 3 kW, 9-hampainen
- Consul, Dominator 105, Jaguar 60SF, Mercator 50, 60, 75, 75R (MB-moottorilla olevat), MB Track 700, 800, 900, 1000, 1100, 1300, 1500, 1600, Claas, Faun, MF, MB
- vertailunumerot Bosch: 0.001.367.034, 0.001.367.059, 0.001.367.300, 0.001.367.301, 0.001.367.303, 9.000.083.028, 9.000.083.054, 0.986.011.240, 0.986.011.240, 0.986.013.480, 0.986.013.480, 0.986.013.480, 0.984.011.240, 0.984.013.480, 1124
- vertailunumero Lucas: LRS818
- varaosa-solenoidi **ST1052**



SM2537

- 12 V, 3 kW, 9-hampainen
- Fiat, Fiatagri 880-5, 980, 1180, 1380, 1580, 1880, 90-90, 100-90, 110-90, 115-90, 130-90, 140-90, 160-90, 180-90
- vertailunro Bosch: 0.001.367.029, 0.001.359.122, 0.986.012.720, 0.986.012.721
- vertailunro Marelli: 4713806, 4737759, 4807376, 63216873, 63216896, 63216898, MT68LA, MT68LB, MT68LC
- vertailunro Iskra: 11130366, AZJ3237, AZJ3594
- vertailunro Lucas: LRS1103
- varaosa-bendix **ST1027**
- varaosa-solenoidi **ST0171**



SM2505

4699705, 4737755, 4755109, 4169093, 4692478, 4702248, 88206006, 4807375, 4832942

- 12 V, 3 kW, 9-hampainen
- Fiatagri New Holland 550, 600, 640, 670, 680, 780, 880, 900, 1000, 65-46, 65-66, 65-88, 65-90, 65-93, 65-94, 70-66, 70-76, 70-88, 70-90, 72-93, 72-94, 80-66, 80-76, 80-88, 80-90, 80-93, 82-93, 82-94, 85-90, 88-93, 88-94, L60, L65, L75, L85, L95, TL70, TL80, TL90, TL100, Ford New Holland 4230, 4430, 4635, 4835, 5635, 6635, 7635, Aifo, Atlas, Fiat, Fiatallis, Benfra, Fiat Geotec, Fiat-om-Carelli-Elevator, Iveco, Laverda, Fiat-agri, Saab Motor
- vertailunumerot Bosch: 0.001.367.028, 0.001.367.082, 0.001.367.028, 0.001.367.082, 0.986.011.221, .986.011.220, 1122
- vertailunumero Lucas: LRS847
- vertailunumerot Marelli: 63216800, 23, 25, 26, 27, 31, MT38TB, MT68A, AA, AB, AC, AD (vanha numero ST0172)
- varaosa-bendix **ST1027**
- varaosa-solenoidi **ST0171**

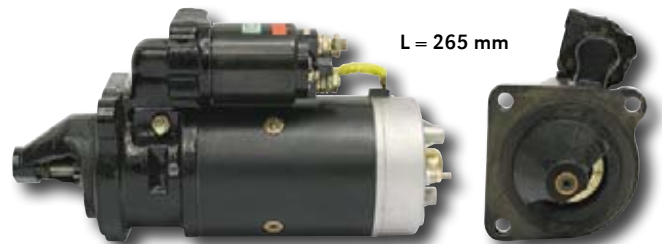

SM2506

4691200, 4706931, 4807377, 6706931, 77050561

- 24 V, 3,2 kW, 9-hampainen
- Fiat vanhat 24V, Aifo, Benfra, Fiat, Fiat-Allis, Iveco, KHD, OM, Unic
- vertailunumerot Bosch: 0.001.363.111, 0.001.363.101, 0.986.011.160, 0.986.011.160
- vertailunumero Lucas: LRS839
- vertailunumerot Marelli: MT72A, AA, AB



SM2510

- 24 V, 4 kW, 9-hampainen
- Aifo, Astra, Benfra, Fiat, Fiat-Allis, Iveco, KHD, OM
- vertailunumerot Bosch: 0.001.368.020, 0.986.011.331
- vertailunumero Lucas: LRS841
- vertailunumerot Marelli: 632167, 03, 40, 41, MT67C, CA, CB
- varaosa-bendix **ST1027**



SM2502

- 24 V, 4 kW, 9-hampainen
- MB 309, 406, 408, 508, 608, 709, 809, 914, 1017, 2219, 2220, Faun, Liebherr, MB, Otomarsan, Perkins
- vertailunumerot Bosch: 0.001.368.024, 0.001.368.055, 0.001.368.062, 0.001.368.300, 0.001.368.307, 0.001.368.309, 0.986.011.360, 0.986.011.360, 0.986.011.360, 0.986.013.490, 0.986.013.490 0.986.013.490, 1136
- vertailunumero Lucas: LRS435



SM2508

- 24 V, 4 kW, 9-hampainen
- Aifo, Berfra, Fiat, Fiat-Allis, Iveco, KHD, OM, Padane, Plaxton, Unit
- vertailunumerot Bosch: 0.001.368.019, 0.986.011.310
- vertailunumero Lucas: LRS837
- vertailunumerot Marelli: 63216701, 25, 26, 27, 31, 47, 48, MT67A, AA, AB, AC, AD, MT67D, DA, DB
- varaosa-bendix **ST1027**



SM2514

- 24 V, 4 kW, 10-hampainen
- Case, Catepillar, Cummins, Daf, Fiat-Allis, Hanomag, Komatsu, MF-Hanomag, Perkins 1004.4 ja 1006.6, Volvo, Renault
- vertailunumerot Bosch: 0.001.368.085, 0.001.368.051, 0.001.386.026, 0.001.386.040, 0.001.386.085, 9000083073, 9000083076, 0.986.013.770
- vertailunumero Lucas: 27301, 27309, 27311, 27315
- varaosa-bendix **ST1031**



DAVID BROWN



ST0035A

- M127
- DB K957340
- DB 990, 995, 996, 1200, 1210, 1290, 1390, 1410, 1412
- LRS212, LRS115
- Lucas M50G
- oikea puoli



ST0151

- DB K957341
- DB 880-3, 885, 1190, 1194
- LRS166
- Lucas M45G



ST0034A

- M127
- DB K957341
- alkuperäistä tehokkaampi malli varustettu solenoidilla kuten kuvassa
- DB 1212, 1394, 1490, 1494, 1594, 1690, 1694
- LRS107, LRS620
- Lucas M50G
- vasen puoli
- käytä painonappikatkaisinta **ST0205**

ST35220

- K957340
- DB 990, 995, 996, 1200, 1290, 1390, 1410, 1412, 1490, 1494, 1594, 1690, 1694
 - LFS212, LRS115
 - Lucas M50G
 - oikea puoli
 - 12 V, 3,9 kW
 - 10 hammasta



FIAT



ST0172

- 4807375
- Fiat 550, 600, 640, 1000, 680, 780, 880-5, 980, 1180, 70-90, 80-90, 82-94, 65-90, 85-90, 88-94, L65, L75, L85, L95



ST0220

- Fiat 4807373, 4682998
- Fiat 450, 500, 580, 55-90, 60-90



ST0214

- Fiat 880 4-syl., 650, 750, 850, 1300



ST0201

- 4807376
- Fiat 880-5, 980, 1180, 1380, 1580, 1880, 90-90, 100-90, 115-90, 130-90, 140-90, 110-90, 160-90, 180-90

FORD



ST0235

82005342

- Ford 40-sarja
- 4-sylinteriset mallit



ST0034A

- M127
- Ford 81712422
- alkuperäistä tehokkaampi malli varustettu solenoidilla kuten kuvassa
- Major
- LRS107, LRS620
- Lucas M50G
- vasen puoli
- käytä painonappikatkaisinta **ST0205**



ST0035A

- M127
- Ford 83981923
- Ford 1000-, 100- ja 10-sarjat
- LRS212, LRS115
- Lucas M50G
- oikea puoli



ST35220

- 83981923
- Ford 10-, 30-, 100-, TW- ja Fordson-sarjat
 - LFS212, LRS115
 - Lucas M50G
 - oikea puoli
 - 12 V, 3,9 kW
 - 10 hammasta

JOHN DEERE



ST0218

- 12 V, 3 kW, 10-hampainen
- JD 20-, 30-, 40- ja 50-sarjat
- LRS565
- vertailunumerot Bosch: 0.001.367.075, 0.001.367.078
- vertailunumero JD: AR70436
- varaosabendix **ST1032**



ST0230

- M127
- AL41247
- JD 1950, 1950N, 2250, 2450, 2650, 2650N, 3050, 3350, 3650
- sopii kaikkiin 50-sarjan traktoreihin

CASE - INTERNATIONAL



ST0187A

3046890R28

- M45
- IH 250, 275, 276, 414, 434, 444
- LRS172



SM2834A

• tehostartti HD 230

- sopii: CIH CS110, CS120, CS130, CS150



ST0152

3228193R91

- 9-hampainen
- IH 523, 624, 724, 744, 745, 824, 844, 856, 946, 845, 955, 956, 1046, 1055, 1056, 1246, 1255, 1455



ST0193A

529965R92

- M127
- IH 474, 574, 674, 484, 584, 684, 784, 485, 585, 685, 785, 454, 895 (+ XL-mallit)
- LRS240
- varaosa-bendix **ST1024**



ST0192

3116683R91

- IH 475
- LRS162



ST0216

3228192R1

- IH 423, 433, 533, 633
- 11-hampainen



ST35210

835331592, 13323339075

- IH CS110, CS120, CS130, CS150
- LRS147
- 12 V, 4 kW
- 11 hammasta



ST35230

• IH MX80CX, MX90CX, MX100CX, MX100CC

- LRS127
- 12 V, 3 kW
- 10 hammasta

MASSEY FERGUSON



ST0231

3581576M3

- M127
- MF 3085, 3095, 3115, 3120, 3125, 3635, 3645, 3655, 3670, 3680, 3690, 6160, 6170, 6180, 8110, 8120, 8130, 8140, 8150, 8160, 8210, 8220, 8260
- LRS195
- 1006.6



ST0027A

3597426M3, 3597426M2

- M45G
- MF 35 A3.152, 65, 135, 148, 165 AD4.203, 240, 360
- LRS190



ST0038

MF K262746, K975340

- Lucas 45G
- alkuperäistä starttia tehokkaampi malli varustettu solenoidilla kuten kuvassa
- MF FE35, Dexta, DB 8550, 880-4, 950, 990, Ferguson Dsl TEF20C, Ferguson 4-syl. Dsl 23C moottori
- LRS157
- käytä painonappikatkaisinta **ST0205**



SM2822A

3821818M91

- tehostartti, HD 230 MF
- sopii: MF 165 A4.212, 168, 175, 178, 185, 188, 265, 275, 290, 365, 375, 390, 399, 565, 575, 590, 595, 675, 690, 698, 699, 1080, 3050, 3060, 3065, 3070, 6110, 6120, 6130, 6140, 6150, 4000-sarja
- startin tyyppi M127



ST0227

1618050M3

- M127
- MF 2620, 2720, 3080, 3090, 3610, 3630, 3650



ST0162

- Ferguson FE20 bensa, TEA20, TEF20, TED20



ST35230

3821818M91

- MF 100-, 200-, 300-, 500-, 600-, 1000-, 3000- ja 4000-sarjat
- LRS127
- 12 V, 3 kW
- 10 hammasta



ST35210

133200009075, 835331592

- MF 32, 34, 36, 38, 40, 40RS
- LRS147
- 12 V, 4 kW
- 11 hammasta

NEW HOLLAND



ST0172

4807375

- NH L65, L75, L85, L95, 4230, 4430, 4635, 4835, 5635, 6635, 7635

ST0235

82005342

- NH 60-, M- ja TS-sarjat
- 4-sylinteriset mallit

ST35220

17794 NH820005342, 17794 NH840007459

- LRS212, LRS115
- Lucas M50G
- oikea puoli
- NH TM115, TM120, TM125, TM130, TM135, TM140, TM150, TM155, TM165, TM175, TM190, TS100, TS100A, TS110, TS110A, TS115, TS115A, TS80, TS90

NUFFIELD

ST0191N

- M127
- Nuffield DL3, DM4, 3/42, 4/60, 10/42, 10/60

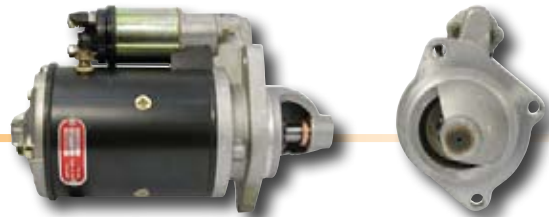

LEYLAND

ST0191A

83H181R

- M127
- Leyland 345, 465, 344, 384, 255, 262, 270, 272, 472, 285, 485, 2100, 4100, 602, 604, 702, 704, 802, 804, 282, 284, 462
- LRS106

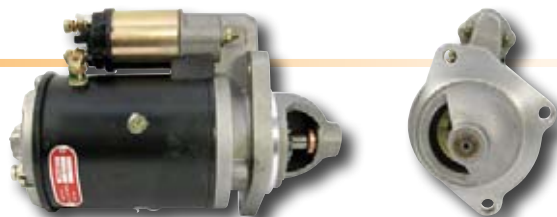

VALMET - VALTRA



ST0231

3581576M3

- M127
- Valmet 8300, 8600
- LRS195
- 1006.6

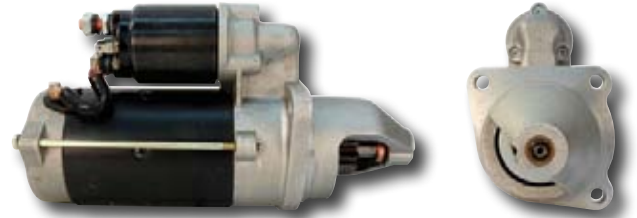

SM2834A

• tehostartti HD 230

- Valmet 1100, 1102, 1103, 1203, 205, 305, 33, 355, 359, 361, 405, 455, 500, 502, 504, 5050, 565, 600, 6000, 602, 604, 605, 6100, 6300, 6400, 655, 6600, 6800, 700, 702, 703, 705, 755, 800, 8000, 802, 803, 805, 8100, 8200, 8400, 855, 900, 903, 905, 6350Hi, 6550Hi, 6650Hi, 6750Hi, 6850Hi, 8050Hi, 8150Hi, 8350Hi, 8450Hi, 8550Hi, 8950Hi

ST35210

835331592, 133233339075

- Valmet 02-, 03-, 04-, 05-, 55-, 6000- ja 8000-sarjat
- LRS147
- 12 V, 4 kW
- 11 hammasta



VOLVO



ST0224

- 9 hampainen
- Volvo 320, 430
- kuvassa



ST0224A

- 11 hampainen
- Volvo 400



ST0192

3116683R91

- Volvo 500, 2550, 2254, 2200, 2204
- LRS162

ZETOR



ST0202

3581576M3

- M45
- 12 V
- Zetor 8011, 8045

SM2834A

• tehostartti HD 230

- Zetor 3011, 3045, 3511, 3513, 3545, 4511, 4611, 4712, 4718, 4911, 5011, 5211, 5245, 5511, 5516, 5545, 5611, 5645, 5647, 5711, 5718, 5745, 5748, 5911, 5945, 6011, 6045, 6211, 6245, 6711, 6718, 6745, 6748, 6911, 6945, 7011, 7045, 7211, 7245, 7711, 7745

ST35210

835331592, 133233339075

- Zetor 3000-, 4000-, 5000-, 6000- ja 7000-sarjat
- LRS147
- 12 V, 4 kW
- 11 hammasta



URSUS

ST0202

3581576M3

- M45
- 12 V
- Ursus 385, 902, 904

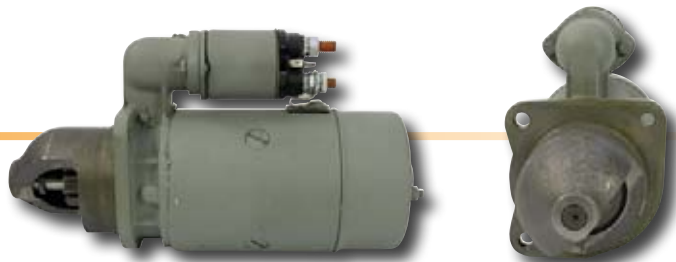

KENTTÄKÄÄMI

ST0045

- M45G Lucas starttiin



PUSLASARJA

ST0051

- M50G Lucas starttiin



HIILISARJA

ST0047

- Lucas M45G starttiin
- 8 x 19 mm

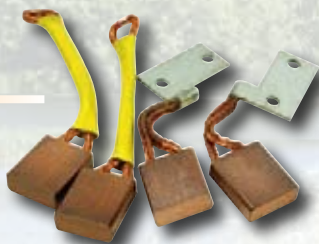

HIILISARJA

ST0048

- Lucas M50G starttiin
- 9 x 20 mm



HIILISARJA

ST1140

- ST0036A starttiin



ST0189

- 72139001
- pituus 78 mm, Ø 60 mm
- hammasluku 9, uria 6



ST0059

- 72139001
- pituus 73 mm, Ø 60 mm
- hammasluku 10, uria 3



ST0229

- TMB148, 54268139
- pituus 70 mm, Ø 61,5 mm
- hammasluku 10, uria 12



ST0062

- TMB115, 54243783
- pituus 70 mm, Ø 62 mm
- hammasluku 10, uria 12



ST1020

- TMB100, 60600066
- pituus 73,5, Ø 62 mm
- hammasluku 10, uria 12



ST0160

- TMB120, 60600024
- pituus 73,5 mm, Ø 62 mm
- hammasluku 10, uria 12



ST1022

- TMB102, 54246662
- pituus 101 mm, Ø 62 mm
- hammasluku 10, uria 12



**VPF2515**

- pituus 91 mm, Ø 60 mm
- hammasluku 11, uria 12

**ST0186**

- TMB118, 39072, 54246741
- pituus 101 mm, Ø 60 mm
- hammasluku 11, uria 12

**ST0226**

- TNB172
- pituus 101 mm, Ø 60 mm
- hammasluku 11, uria 12

**ST1021**

- TNB172, 54268565
- pituus 101,1 mm, Ø 62 mm
- hammasluku 11, uria 12

**ST1024**

- Lucas M50, LRS302
- pituus 111 mm, Ø 61,5 mm
- hammasluku 10, uria 12

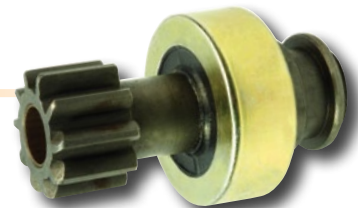
**ST1027**

- 2.006.209.426, 0001367028, 0001367029, 00013680269, 00013680020
- pituus 91 mm, Ø 60 mm
- hammasluku 9, uria 10

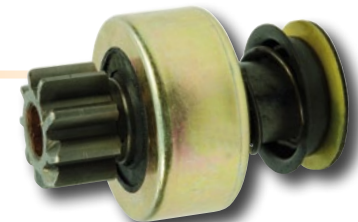
**ST1031**

- 2.006.209.495, 0001362302, 0001367017, 0001367020, 0001367048, 0001367051, 0001367057, 0001367066, 0001368023, 0001368040, 0001368044, 0001368052, 0001368060, 0001368066, 0001368068, 0001369002, 0001369003, 0001369006
- pituus 91 mm, Ø 60 mm
- hammasluku 10, uria 10





F3960406

- 77207, TPB157



ST0052

- 76458



ST0079

- 443930157971



ST0155

- SRB319, 76731



ST0053

- SRB325, 76766



ST1062



ST1069

- TPB128, 77148



VPF2215

- DF 01307762



ST0170

- 63602302, 63633601, TOB808



ST0078

- 0331401001/003/029/ 051, OB452



ST1061

- TOB183, 77040, 76926, 60933083



ST1070

- 76876, 76877, 76878, 76879, 76908, 76961, 76963, 77017



ST1050



ST1052



ST1072

- TOB123, TOB125, TOB137, TPB137, TOB165, TPB165, 76901, 76985, 76997, 77054, 77115, 77163, 60933088, 60933074



ST0171

- TOB416, 0331402001/ 002/003/004/014/019/ 030/035/039/501/504/ 519/535/539



ST1067

- TOB109, TOB162, 76755, 76763, 76786, 76796, 76800, 76803, 76815, 76820, 76823, 76824, 76826, 76827, 76837, 86850, 76855, 76885, 76891, 76892, 76897, 76902, 77034, 77058, 60933100

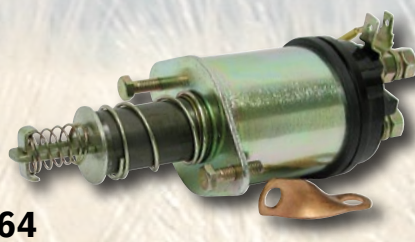

ST1064

- TPB112, TPB113, TPB117, TPB120, TPB121, TPB122, TOB182, 76994, 77036, 77129, 77135, 77140, 77147, 77149, 77152, 60925071, 6093316, 60933114



ST1060

- TPB103, TOB119, TOB126, TOB128, TPB131, 76888, 76906, 76925, 940, 76983, 77011, 77021, 77128, 77169, 6033104, 60933104



ST1063

- TPB104, TPB111, TPB116, TPB118, TPB119, 77121, 77131, 77132, 133, 77139, 77141, 77143, 60933111



ST0054

- TOB108, TOB110, TOB111, TOB114, TOB133, TOB179, TOB184, 76740, 76753, 76756, 76781, 76825, 76833, 76834, 76835, 76836, 76854, 76862, 76864, 76865, 76869, 76881, 76900, 76910, 76911, 76912, 76913, 76928, 76933, 76950, 76956, 77010, 77025, 77032, 77052, 60933070, 60933807



YLEISMALLIN POLTTOAINEPUMPPU

ST050198

- 113,6 l/h
- 0,4 bar
- 12V
- sisältää liittimet
- diesel ja bensa



YLEISMALLIN POLTTOAINEPUMPPU

ST050199

- 113,6 l/h
- 0,4 bar
- 24V
- diesel ja bensa
- sopivat liittimet **ST050199A**



PA TAKAISKUVENTTIILIT

- | | |
|---------------|-------|
| TV0001 | 6 mm |
| TV0002 | 8 mm |
| TV0003 | 10 mm |
| TV0004 | 12 mm |

SIIRTOPUMPPU

F82006984

- sähköinen
- 133,2 l/h
- 0,4 bar
- 12V



MAGNEETTILIITIN

ST019103

- nimellisjännite 12/24V
- maksimi kytkentävirta 15A (+70°C)
- lian- ja vedenkestävyys IP 40
- ruuviliitos
- maksimi johdon halkaisija 2,5 mm²
- suurempi lukitusvoima
- suurempi virrankesto (25A)
- ei kipinöitä kytkettäessä
- 100 % oikosulkusuojattu
- sopii henkilöautoihin, kuorma-autoihin, moottoripyöriin, matkailuajoneuvoihin, veneisiin
- paikkoihin, joissa on käytetty perinteistä tupakansytytinpistoketta
- ulkoisille käyttölaitteille ajoneuvoissa, varastoinnin aikaiseen lataukseen ja siellä missä tarvitaan apuvirtaa akuille



ÄÄNIMERKKI 12 V

ST0147

- Ø 90 mm
- 430 Hz
- 105-118 dBA



PERUUTUSSUMMERI

IKH7508

- 12/24 V
- 35-70 mA
- äänitaso 85 dB
- ruuvikiinnitteinen
- halkaisija 45 mm



SÄHKÖINEN TUNTIMITTARI 12-24 V

ST050197

- yleismalli
- sopii 12V ja 24V järjestelmiin
- halkaisija 50 mm





TUPAKANSYTYTTIMEN JAKAJAT

IKH1008

- 2-jakoinen
- Huom! Kytettävien sähkölaitteiden teho yhteensä max. 15 A (150 W)

Käyttömahdollisuudet:

- savukkeen sytytin
- matkapuhelimen laturi
- tutka
- TV
- ilmanpuhdistin
- pölynimuri
- sähköinen parranajokone
- työlamppu
- lukulamppu
- pieni ilmakompressori
- navigaattori



TUPAKANSYTYTTIMEN JAKAJAT

IKH1009

- 3-jakoinen: Keskimäinen savukkeensytytinliittimelle, reunimaiset muille liitettäville laitteille
- helppo asentaa kiinnitystelineen ja tarran avulla
- Huom! Kytettävien sähkölaitteiden teho yhteensä max. 10 A (120 W)

Käyttömahdollisuudet:

- savukkeen sytytin
- matkapuhelimen laturi
- tutka
- TV
- pölynimuri
- sähköinen parranajokone
- työlamppu
- lukulamppu
- navigaattori

